

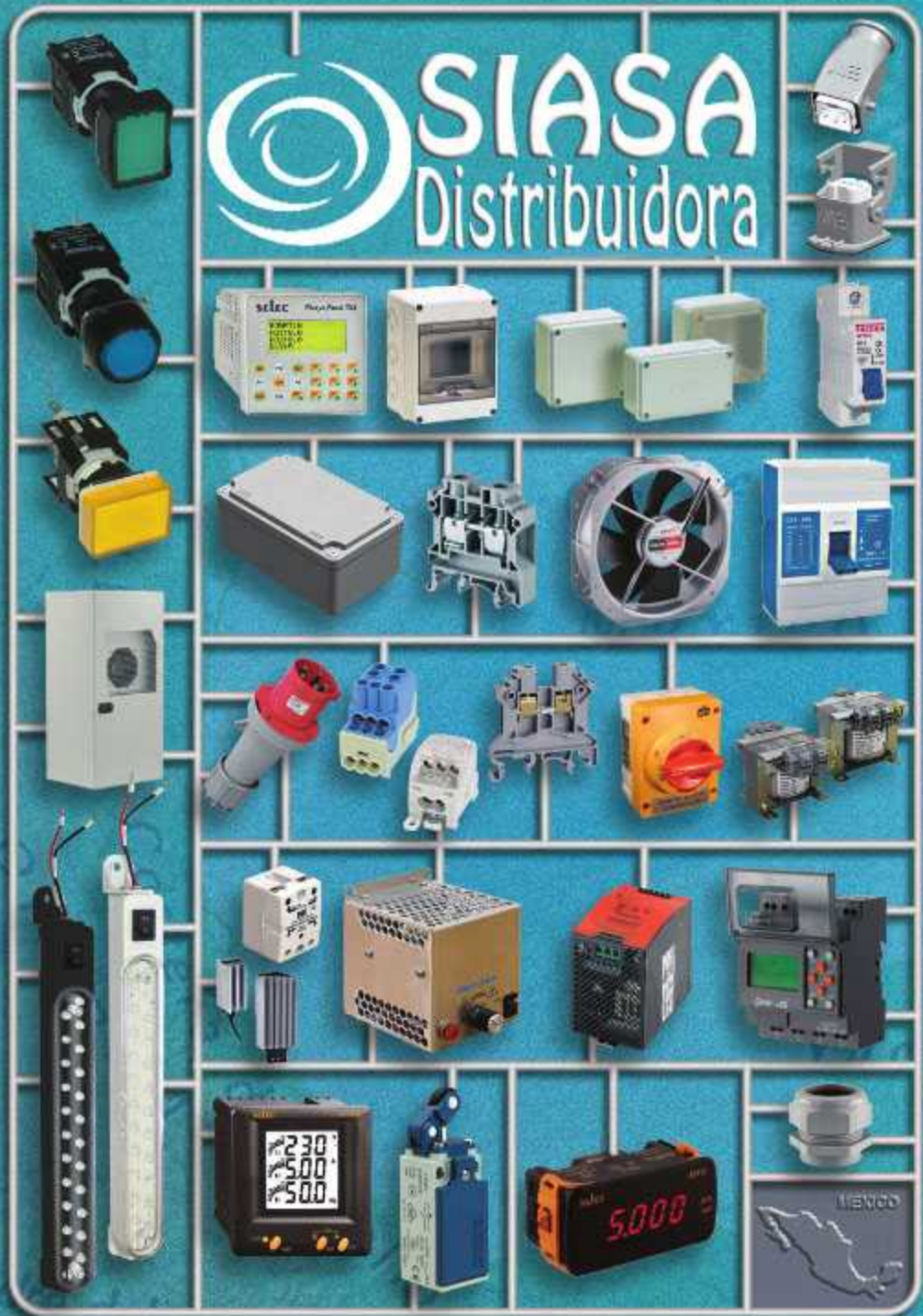

SIASA

Distribuidora



Dispositivos Para Control y Protección



Categoría	Página
Aires Acondicionados para Gabinetes y Tableros	59
Arrancadores.....	17
Bloques de Distribución	81
Botoneras de 22mm.....	31 y 135
Botoneras de 30mm.....	36
Botones Pulsadores de 16mm.....	37
Botones Pulsadores de 22mm.....	28-33
Botones Pulsadores de 30mm.....	34-36
Calentadores para Gabinetes	57-58
Clemas	72-80
Conectores Glándula	92-97
Conectores Industriales	84-89
Contactores.....	18-21
Contadores	126
Controlador GSM.....	102
Controladores de Temperatura	129-133
Convertidores.....	104-106
Filtros y Ventiladores para Gabinetes	54-55
Fuentes de Poder	47-49
Fusibles.....	91
Gabinetes Aluminio.....	134-135
Gabinetes Plástico	136-137
Gurdamotors y Accesorios	4-6
Herramientas.....	138-139
Higrostató Mecánico	57
Indicadores de Proceso	128
Interruptores en Caja Moldeada	12-13
Interruptores de Corriente de Falla a Tierra	7-8
Interruptores de Límite.....	38-40
Interruptores de Límite de Posición Angular.....	41
Interruptores de Pedal	36
Interruptores Desconectores con Fusible	14
Interruptores Desconectores sin Fusible	15-16
Interruptores Digitales de Tiempo.....	103
Interruptores Miniatura.....	9-11
Lámparas para Gabinetes	53
Marcadores para Cable, Manguera, Componentes.....	60-71
Medidores	114-121
Módulos de Interface	107
PLC y HMI	108-113
Portaplano para Gabinete.....	57
Puntas Terminales	62-63
Relevadores de Estado Sólido (SSR).....	24-25
Relevadores	22-23
Relevadores de Seguridad	26-27
Sensores Cilíndricos y Accesorios	42-44
Sistema de Marcadores.....	60-63
Sonda de Nivel con Cable	40
Tapones de Ventilación	98
Temporizadores	122-127
Terminales.....	83
Termostatos para Gabinetes.....	56
Tomacorrientes	90
Tomas y Clavijas.....	89
Torretas	50-52
Transformadores de Control	46
Transformadores de Corriente	116
Tubo Corrugado	99

Guardamotores MS

Con protección contra sobrecarga y cortocircuito,
sensibilidad al fallo de fase de acuerdo a IEC 947-4-1, DIN VDE 0660 Part 102

Debido a su alta capacidad de ruptura con alta limitación de corriente, los guardamotores MS suministran una óptima protección para motores eléctricos, así como a otras aplicaciones hasta 25 amperes. Están equipados con un dispositivo de sensibilidad al fallo de fase, aislamiento y principalmente funciones de switch, 13 rangos de corriente nominal cubren de 0.1 hasta 25 amperes.

Se puede obtener hasta 100kA, de ruptura si se usan con limitadores de corriente cat. SBMS32. Los guardamotores MS son automáticamente compensados contra las variaciones de la temperatura ambiente; el funcionamiento del disparador de corriente en cortocircuito es 12 x I_n. Los guardamotores MS están de conformidad con IEC 947.

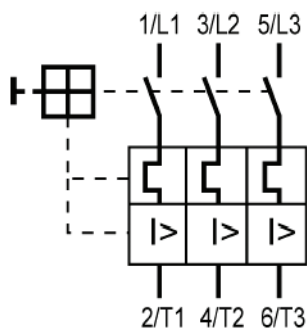

Max. Poder de operación (kW/CA-3)				Ajuste de los disparadores térmicos (A)	Ajuste instantáneo (A)	Código	Peso g/pza.	Pzas X Emp.
220V KW	220V HP	440V KW	440V HP					
-	-	-	-	0.1 - 0.16	1.92	MS016	250	1
0.04	0.06	-	-	0.16 - 0.25	3	MS025	250	1
0.06	0.12	-	-	0.25 - 0.4	4.8	MS04	250	1
0.08	0.18	-	-	0.4 - 0.63	7.6	MS063	250	1
0.18	0.25	-	1/2	0.63 - 1	12	MS1	250	1
0.35	0.55	-	3/4	1 - 1.6	19.2	MS1.6	250	1
0.5	1.1	1/2	1	1.6 - 2.5	30	MS2.5	250	1
1	1.5	3/4	2	2.5 - 4	48	MS4	250	1
1.3	3	1 1/2	3	4 - 6.3	75.6	MS6.3	250	1
2.5	4	2	5	6.3 - 10	120	MS10	250	1
4	9	3	10	10 - 16	192	MS16	250	1
5	1	5	15	16 - 20	240	MS20	250	1
7	12.5	5	15	20 - 25	300	MS25	250	1

Guardamotores para motores monofásicos

Con protección contra sobrecarga y cortocircuito de acuerdo a IEC 947-4-1, DIN VDE 0660 Parte 102
con ó sin contacto auxiliar integrado.

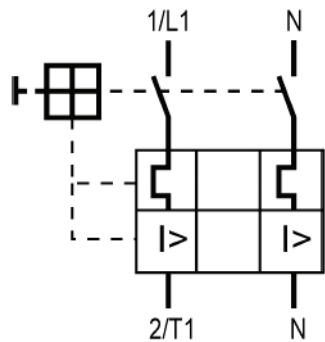

Max. Poder de operación (kW/CA-3)				Ajuste de los disparadores térmicos (A)	Ajuste instantáneo (A)	Artículo sin contacto auxiliar	Artículo con contacto auxiliar
127V KWHP	127V KW	220V HP	220V			Código	Código
-	-	0.08	-	0.63 - 1	12	MSW1	MSH1
-	-	0.1	-	1 - 1.6	19.2	MSW1.6	MSH1.6
0.1	-	0.16	1/6	1.6 - 2.5	30	MSW2.5	MSH2.5
0.14	-	0.33	1/4	2.5 - 4	48	MSW4	MSH4
0.27	1/2-1/4	0.5	1/3-1/2	4 - 6.3	75.6	MSW6.3	MSH6.3
0.56	1/3-1/2	1.5	3/4-1	6.3 - 10	120	MSW10	MSH10
1.1	3/4-1	2	1 1/2-2	10 - 16	192	MSW16	MSH16
1.65	1 1/2	3	3	16 - 20	240	MSW20	MSH20

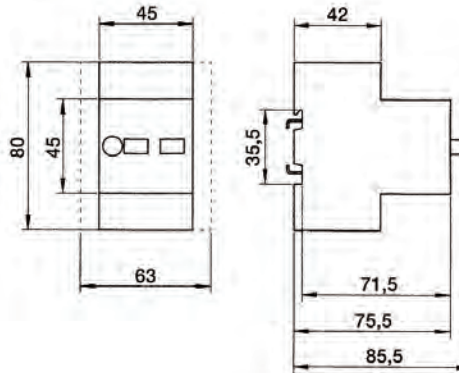

Nota: Todas las dimensiones se muestran en milímetros, para convertir a pulgadas, dividir entre 25.4

Bloques de contactos auxiliares montaje lateral



Ancho mm	Diagrama de cableado	Contactos	Código	Peso g/pza	Emp. Std.
9		2NO	HMS20	40	10
9		1NO + 1NC	HMS11	40	10
9		1NO	HMS10	35	10
9		2NC	HMS02	40	10
9		1NC	HMS01	35	10



Gabinete Sobreponer IP 55

Terminal T/N integrada con 2 knock-outs arriba y 2 abajo milimétricos

Código	Peso g/pza.	Paq. Std.
MS.G55	240	1

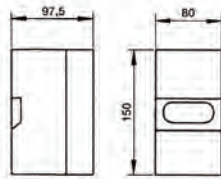

Botón Hongo paro de emergencia

Girar o con llave para desenclavar, color rojo o amarillo

Desenclavamiento Tipo	Código	Peso g/pza.	Paq. Std.
Girar	MS.PV	60	5
Con Llave	MS.PS2	65	5

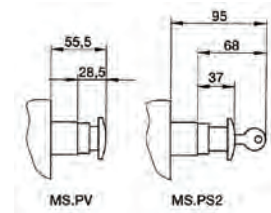

Gabinete montaje empotrado IP55

Terminal T/N integrada

Código	Peso g/pza.	Paq. Std.
MS.F55	170	1

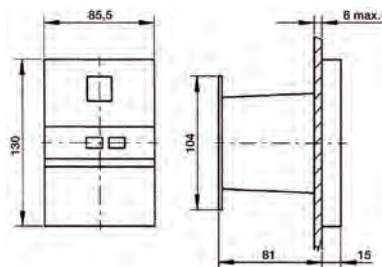

Lámpara Indicadora

con foco de neón, rango de voltaje: 220 - 240V or 380 - 440V

Color	Código	Peso g/pza.	Paq. Std.
	220-240V	380-440V	
trans.	MS.SLW2	MS.SLW3	10 5
verde	MS.SLG2	MS.SLG3	10 5
rojo	MS.SLR2	MS.SLR3	10 5
amarillo	MS.SLJ2	MS.SLJ3	10 5



Busbar



Busbar 63A	para 2 MS	para 3 MS	para 4 MS	para 5 MS
	Código	Código	Código	Código
Sin				
Bloque de contacto aux.	G45-14-2	G45-14-3	G45-14-4	G45-14-5
Con				
Bloque de contacto aux.	G54-14-2	G54-14-3	G54-14-4	G54-14-5



Bloque alimentador de potencia

Código	Clasificación (A)	Paq. Std.
GE2-14	63A	1

Nota: Todas las dimensiones se muestran en milímetros, para convertir a pulgadas, dividir entre 25.4

Guardamotores

El dispositivo más versátil y económico con protección todo en uno, contra sobrecarga pérdida de fase y cortocircuito.

- Alta capacidad interruptiva (Algunos 65 kA@480V)
- Montaje en Riel DIN
- Manija portacandado (posición OFF)
- Protección contra contactos involuntarios IP20
- Relevador de sobrecarga Clase 10
- Disparo de prueba (test) incluido
- Protección contra pérdida de fase
- Cumple con IEC 60947-2 é IEC 60947
- UL508 (Arrancador manual)
- UL508 (Combinación Arrancador)
- CSA C22 No.14 GB14048



0.1 a
100A

Serie
Alta Capacidad
Interruptiva



Marco MMS-32H

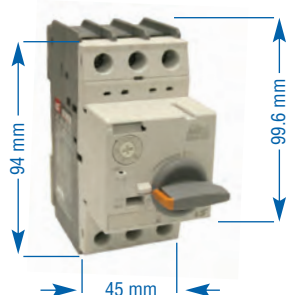

Marco MMS-63H

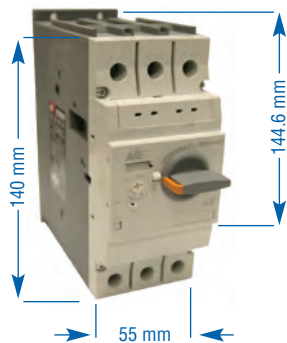

Marco MMS-100H

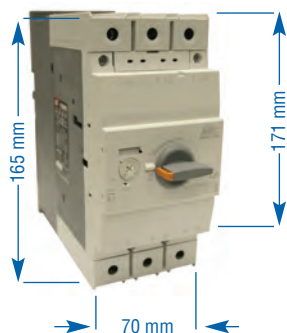

Código	Rango HP UL						Disparo Térmico Ajustable (A)	Capacidad Interruptiva		
	Una Fase		Tres Fases					240V	480V	600V
	115V	230V	200V	230V	460V	575V				
Marco 32 Amp.										
MMS-32H-0.16A	-	-	-	-	-	-	0.1 - 0.16A	100kA	65kA	25kA
MMS-32H-0.25A	-	-	-	-	-	-	0.16 - 0.25A	100kA	65kA	25kA
MMS-32H-0.4A	-	-	-	-	-	-	0.25 - 0.4A	100kA	65kA	25kA
MMS-32H-0.63A	-	-	-	-	-	-	0.4 - 0.63A	100kA	65kA	25kA
MMS-32H-1A	-	-	-	-	-	1/2	0.63 - 1.0A	100kA	65kA	25kA
MMS-32H-1.6A	-	1/10	-	-	3/4	3/4	1.0 - 1.6A	100kA	65kA	25kA
MMS-32H-2.5A	-	1/6	1/2	1/2	1	1-1/2	1.6 - 2.5A	100kA	65kA	25kA
MMS-32H-4A	1/8	1/3	3/4	3/4	2	3	2.5 - 4.0A	100kA	65kA	25kA
MMS-32H-6A	1/4	1/2	1	1-1/2	3	5	4 - 6A	100kA	65kA	25kA
MMS-32H-8A	1/3	1	2	2	5	5	5 - 8A	100kA	65kA	25kA
MMS-32H-10A	1/2	1-1/2	2	3	5	7-1/2	6 - 10A	100kA	65kA	25kA
MMS-32H-13A	1/2	2	3	3	7-1/2	10	9 - 13A	100kA	65kA	25kA
MMS-32H-17A	1	3	3	5	10	15	11 - 17A	100kA	30kA	10kA
MMS-32H-22A	1-1/2	3	5	7-1/2	15	20	14 - 22A	100kA	30kA	10kA
MMS-32H-26A	2	3	7-1/2	7-1/2	15	20	18 - 26A	100kA	30kA	10kA
MMS-32H-32A	2	5	7-1/2	10	20	30	22 - 32A	100kA	30kA	10kA
Marco 63 Amp.										
MMS-63H-17A	1	3	3	5	10	15	11 - 17A	100kA	50kA	10kA
MMS-63H-22A	1-1/2	3	5	7-1/2	15	20	14 - 22A	100kA	50kA	10kA
MMS-63H-26A	2	3	7-1/2	7-1/2	15	20	18 - 26A	100kA	50kA	10kA
MMS-63H-32A	2	5	7-1/2	10	20	30	22 - 32A	100kA	50kA	10kA
MMS-63H-40A	3	7-1/2	10	10	30	30	28 - 40A	100kA	50kA	10kA
MMS-63H-50A	3	10	15	15	30	40	34 - 50A	100kA	50kA	10kA
MMS-63H-63A	5	10	20	20	40	60	45 - 63A	100kA	50kA	10kA
Marco 100 Amp.										
MMS-100H-75A	5	15	20	25	50	60	55 - 75A	100kA	50kA	10kA
MMS-100H-90A	7-1/2	20	25	30	60	75	70 - 90A	100kA	50kA	10kA
MMS-100H-100A	10	20	30	30	75	100	80 - 100A	100kA	50kA	10kA



1+N (polos)
Voltaje (AC) 110V, 230V 50/60Hz

3+N (polos)
Voltaje (AC) 230V, 400V(440V) 50/60Hz

Código	Polos	Corriente Nominal	Corriente de Falla
CTEC225030	2	25	30mA
CTEC225100	2	25	100mA
CTEC225300	2	25	300mA
CTEC240030	2	40	30mA
CTEC240100	2	40	100mA
CTEC240300	2	40	300mA
CTEC263030	2	63	30mA
CTEC263100	2	63	100mA
CTEC263300	2	63	300mA
CTEC2100030	2	100	30mA
CTEC2100100	2	100	100mA
CTEC2100300	2	100	300mA

Código	Polos	Corriente Nominal	Corriente de Falla
CTEC425030	4	25	30mA
CTEC425100	4	25	100mA
CTEC425300	4	25	300mA
CTEC440030	4	40	30mA
CTEC440100	4	40	100mA
CTEC440300	4	40	300mA
CTEC463030	4	63	30mA
CTEC463100	4	63	100mA
CTEC463300	4	63	300mA
CTEC4100030	4	100	30mA
CTEC4100100	4	100	100mA
CTEC4100300	4	100	300mA

Números de catálogo resaltados contamos con inventario.

Características:

- Los RCCB tienen el mejor costo beneficio para la protección de falla a tierra
- Utilizados en tableros de control para protección de equipo eléctrico y electrónico
- Utilizados para monitoreo de los devanados del motor
- Utilizados como tomas para proteger los costosos equipo de prueba
- Utilizados en áreas donde el equipo eléctrico puede estar expuesto a contactos con líquidos como bombas, calentadores y tratamiento de aguas
- Utilizados para protección de personas contra descargas eléctricas
- Nota: Los RCCB's no suministran protección contra sobrecargas o cortocircuitos deben ser usados conjuntamente con interruptores miniatura o fusibles

Tamaño de terminal AWG10-3; 2.5-25mm²
 Torque de terminal: 2.5 Nm

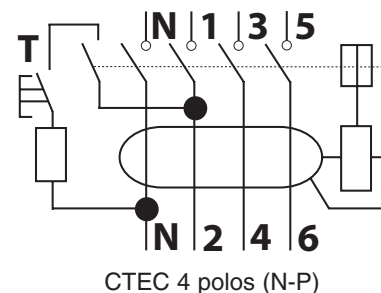
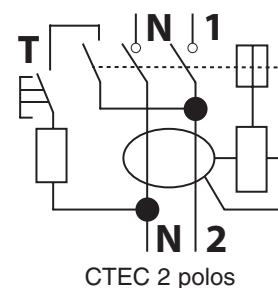

Interruptores de Corriente de Falla a Tierra con Protección Contra Sobrecarga y Cortocircuito (RCBO)



Curva de Disparo 'B'

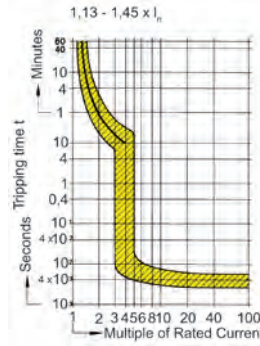

Curva de Disparo 'C'

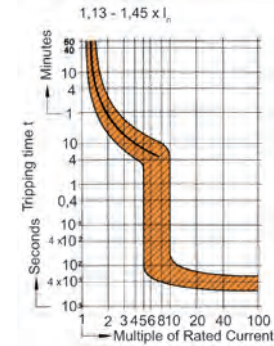

Curva B (2 polos)
Voltaje (AC) 110-230V 50/60 Hz
Capacidad cortocircuito 6kA

Código	Curva	Corriente Nominal	Corriente de Falla
RTEC2B06030	B	6A	30mA
RTEC2B06100	B	6A	100mA
RTEC2B06300	B	6A	300mA
RTEC2B10030	B	10A	30mA
RTEC2B10100	B	10A	100mA
RTEC2B10300	B	10A	300mA
RTEC2B16030	B	16A	30mA
RTEC2B16100	B	16A	100mA
RTEC2B16300	B	16A	300mA
RTEC2B20030	B	20A	30mA
RTEC2B20100	B	20A	100mA
RTEC2B20300	B	20A	300mA
RTEC2B25030	B	25A	30mA
RTEC2B25100	B	25A	100mA
RTEC2B25300	B	25A	300mA
RTEC2B32030	B	32A	30mA
RTEC2B32100	B	32A	100mA
RTEC2B32300	B	32A	300mA
RTEC2B40030	B	40A	30mA
RTEC2B40100	B	40A	100mA
RTEC2B40300	B	40A	300mA

Curva C (2 polos)
Voltaje (AC) 110-230V 50/60 Hz
Capacidad cortocircuito 6kA

Código	Curva	Corriente Nominal	Corriente de Falla
RTEC2C06030	C	6A	30mA
RTEC2C06100	C	6A	100mA
RTEC2C06300	C	6A	300mA
RTEC2C10030	C	10A	30mA
RTEC2C10100	C	10A	100mA
RTEC2C10300	C	10A	300mA
RTEC2C16030	C	16A	30mA
RTEC2C16100	C	16A	100mA
RTEC2C16300	C	16A	300mA
RTEC2C20030	C	20A	30mA
RTEC2C20100	C	20A	100mA
RTEC2C20300	C	20A	300mA
RTEC2C25030	C	25A	30mA
RTEC2C25100	C	25A	100mA
RTEC2C25300	C	25A	300mA
RTEC2C32030	C	32A	30mA
RTEC2C32100	C	32A	100mA
RTEC2C32300	C	32A	300mA
RTEC2C40030	C	40A	30mA
RTEC2C40100	C	40A	100mA
RTEC2C40300	C	40A	300mA

Números de catálogo resaltados contamos con inventario.

Características:

- Los RCBO tienen el mejor costo beneficio para la protección de falla a tierra, combinada con protección contra sobrecarga y cortocircuito
- Utilizados en tableros de control para protección de equipo eléctrico y electrónico
- Utilizados para monitoreo de los devanados del motor
- Utilizados como tomas para proteger los costosos equipo de prueba
- Utilizados en áreas donde el equipo eléctrico puede estar expuesto a contactos con líquidos como bombas, calentadores y tratamiento de aguas
- Utilizados para protección de personas contra descargas eléctricas
- Desconexión Dual (desconexión de línea y neutro)
- Proporciona protección contra fallas a tierra DC intermitentes

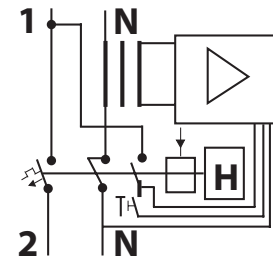

RTEC 2 polos

Tamaño de terminal AWG10-3; 2.5-25mm²
 Torque de terminal: 2.5 Nm

CURVA -B CARACTERISTICAS

Ejem. De Aplicación:

- Iluminación
- Protección de Cableado
- Circuitos de Control
- Equipos de Oficina
- Electrodomésticos
- Aparatos Electrónicos

Con un relativo disparo térmico largo y disparo magnético bajo.

Normas:

IEC 60898
EN 60898

Nota: Para MCB's con 10kA ó UL1077, UL508 y UL489 c us por favor contacte con Altech.

Certificación:



DC Clasificación (Certificación del fabricante): Un polo 48V CD

Clasificación de Voltaje

Capacidad interruptiva (IEC – Clasif.)

Máximo fusible de respaldo

De acuerdo a IEC60269

Durabilidad Mecánica

Temperatura de calibración

Temperatura máxima de operación

Tamaño de terminal aceptada

Torque de terminal

Dimensiones básicas (Vista frontal)

Dimensiones Básicas (vista lateral)

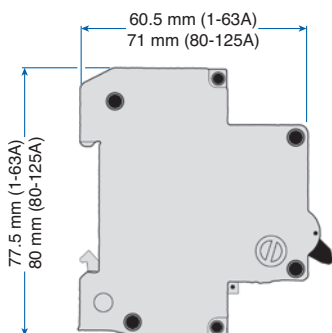

UN POLO

DOS POLOS

TRES POLOS



1B

2B

3B



Clasif. Corriente	Código	Código	Código
1.0A	1B1	2B1	3B1
2.0A	1B2	2B2	3B2
3.0A	1B3	2B3	3B3
4.0A	1B4	2B4	3B4
6.0A	1B6	2B6	3B6
10A	1B10	2B10	3B10
13A	1B13	2B13	3B13
16A	1B16	2B16	3B16
20A	1B20	2B20	3B20
25A	1B25	2B25	3B25
32A	1B32	2B32	3B32
40A	1B40	2B40	3B40
50A	1B50	2B50	3B50
63A	1B63	2B63	3B63
80A	1B80	2B80	3B80
100A	1B100	2B100	3B100
125A	1B125	2B125	3B125

Clasificación de Voltaje	230V CA (50/60Hz)	230/400V (440V*) CA (50/60Hz)	230/400V (440V*) CA (50/60Hz)
Capacidad interruptiva (IEC – Clasif.)	6.0 - 63A (RC): 6kA	6.0 - 63A (RC): 6kA*	6.0 - 63A (RC): 6kA*
Máximo fusible de respaldo	6.0 - 20A (RC) : 80A	6.0 - 20A (RC) : 80A	6.0 - 20A (RC) : 80A
De acuerdo a IEC60269	25 - 32A (RC) : 100A	25 - 32A (RC) : 100A	25 - 32A (RC) : 100A
	40 - 63A (RC) : 125A	40 - 63A (RC) : 125A	40 - 63A (RC) : 125A
Durabilidad Mecánica	100000 ON/OFF operaciones	100000 ON/OFF operaciones	100000 ON/OFF operaciones
Temperatura de calibración	35°C (86°F)	35°C (86°F)	35°C (86°F)
Temperatura máxima de operación	60°C (140°F)	60°C (140°F)	60°C (140°F)
Tamaño de terminal aceptada	17-3 AWG; 1-25mm ²	17-3 AWG; 1-25mm ²	17-3 AWG; 1-25mm ²
Torque de terminal	1.5-2 Nm (1-63A) 2.3-3.5 Nm (80-125A)	1.5-2 Nm (1-63A) 2.3-3.5 Nm (80-125A)	1.5-2 Nm (1-63A) 2.3-3.5 Nm (80-125A)

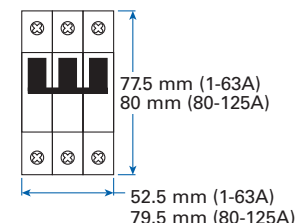
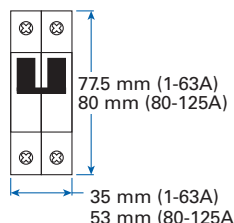
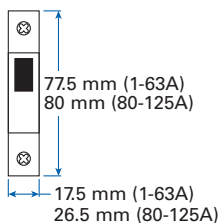

Parámetros del Disparo Magnético Curva "B"

1. Mantenido por un mínimo de 100ms en sobre tensión ó 3 veces la corriente nominal.
2. Disparo abajo de 100 ms a 5 veces la intensidad nominal.

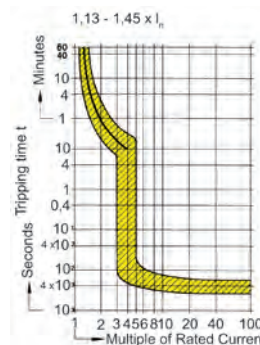

Contacto Auxiliar



AUX1CO

* para uso a 440VCA, la capacidad interruptiva es 4.5kV

CURVA -C CARACTERISTICAS

Ejem. De Aplicación:

- Iluminación
- Protección de Cableado
- Circuitos de Control
- Equipos de Oficina
- Electrodomésticos
- Motores de baja demanda

Con un relativo disparo térmico largo y disparo magnético medio.

Normas:

IEC 60898
EN 60898

Nota: Para MCB's con 10kA ó UL1077, UL508 y UL489 c us por favor contacte con Altech.

Certificación:



DC Clasificación (Certificación del fabricante): Un polo 48V CD

Clasificación de Voltaje

Capacidad interruptiva (IEC – Clasif.)

Máximo fusible de respaldo

De acuerdo a IEC60269

Durabilidad Mecánica

Temperatura de calibración

Temperatura máxima de operación

Tamaño de terminal aceptada

Torque de terminal

Dimensiones básicas (Vista frontal)

Dimensiones básicas (vista lateral)

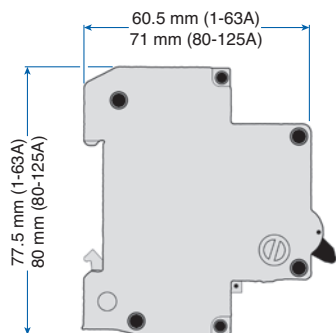

UN POLO

DOS POLOS

TRES POLOS



1C

2C

3C



Clasif. Corriente	Código	Código	Código
1.0A	1C1	2C1	3C1
2.0A	1C2	2C2	3C2
3.0A	1C3	2C3	3C3
4.0A	1C4	2C4	3C4
6.0A	1C6	2C6	3C6
10A	1C10	2C10	3C10
13A	1C13	2C13	3C13
16A	1C16	2C16	3C16
20A	1C20	2C20	3C20
25A	1C25	2C25	3C25
32A	1C32	2C32	3C32
40A	1C40	2C40	3C40
50A	1C50	2C50	3C50
63A	1C63	2C63	3C63
80A	1C80	2C80	3C80
100A	1C100	2C100	3C100
125A	1C125	2C125	3C125

Clasificación de Voltaje	230V CA (50/60Hz)	230/400V (440V*) CA (50/60Hz)	230/400V (440V*) CA (50/60Hz)
Capacidad interruptiva (IEC – Clasif.)	6.0 - 63A (RC): 6kA	6.0 - 63A (RC): 6kA*	6.0 - 63A (RC): 6kA*
Máximo fusible de respaldo	6.0 - 20A (RC) : 80A	6.0 - 20A (RC) : 80A	6.0 - 20A (RC) : 80A
De acuerdo a IEC60269	25 - 32A (RC) : 100A	25 - 32A (RC) : 100A	25 - 32A (RC) : 100A
	40 - 63A (RC) : 125A	40 - 63A (RC) : 125A	40 - 63A (RC) : 125A
Durabilidad Mecánica	100000 ON/OFF operaciones	100000 ON/OFF operaciones	100000 ON/OFF operaciones
Temperatura de calibración	35°C (86°F)	35°C (86°F)	35°C (86°F)
Temperatura máxima de operación	60°C (140°F)	60°C (140°F)	60°C (140°F)
Tamaño de terminal aceptada	17-3 AWG; 1-25mm ²	17-3 AWG; 1-25mm ²	17-3 AWG; 1-25mm ²
Torque de terminal	1.5-2 Nm (1-63A) 2.3-3.5 Nm (80-125A)	1.5-2 Nm (1-63A) 2.3-3.5 Nm (80-125A)	1.5-2 Nm (1-63A) 2.3-2.5 Nm (80-125A)

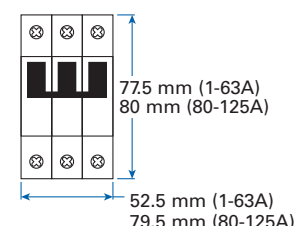
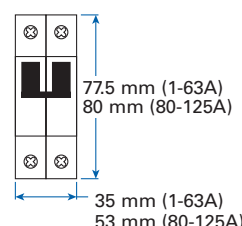
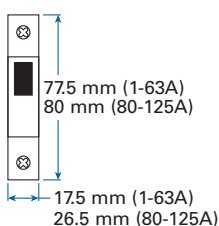

Parámetros del Disparo Magnético Curva "C"

1. Mantenido por un mínimo de 100ms en sobre tensión ó 5 veces la corriente nominal.
2. Disparo abajo de 100 ms a 10 veces la intensidad nominal.

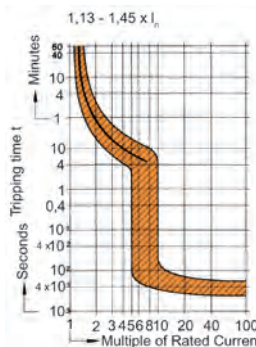

Contacto Auxiliar



AUX1CO

* para uso a 440VCA, la capacidad interruptiva es 4.5kV

CURVA -D CARACTERISTICAS

Ejem. De Aplicación:

- Transformadores
- Fuentes de poder
- Calentadores
- Motores de Alta demanda
- Carga Reactiva
- Motores de baja demanda

Con un relativo disparo térmico largo y disparo magnético largo.

Normas:

IEC 60898
EN 60898

Nota: Para MCB's con 10kA ó UL1077, UL508 y UL489 c us por favor contacte con Altech.

Certificación:



DC Clasificación (Certificación del fabricante): Un polo 48V CD

UN POLO

DOS POLOS

TRES POLOS



Clasif. Corriente	Código	Código	Código
1.0A	1D1	2D1	3D1
2.0A	1D2	2D2	3D2
3.0A	1D3	2D3	3D3
4.0A	1D4	2D4	3D4
6.0A	1D6	2D6	3D6
10A	1D10	2D10	3D10
13A	1D13	2D13	3D13
16A	1D16	2D16	3D16
20A	1D20	2D20	3D20
25A	1D25	2D25	3D25
32A	1D32	2D32	3D32
40A	1D40	2D40	3D40
50A	1D50	2D50	3D50
63A	1D63	2D63	3D63
80A	1D80	2D80	3D80
100A	1D100	2D100	3D100
125A	1D125	2D125	3D125

Clasificación de Voltaje	230V CA (50/60Hz)	230/400V (440V*) CA (50/60Hz)	230/400V (440V*) CA (50/60Hz)
Capacidad interruptiva (IEC – Clasif.)	6.0 - 63A (RC): 6kA	6.0 - 63A (RC): 6kA*	6.0 - 63A (RC): 6kA*
Máximo fusible de respaldo	6.0 - 20A (RC) : 80A	6.0 - 20A (RC) : 80A	6.0 - 20A (RC) : 80A
De acuerdo a IEC60269	25 - 32A (RC) : 100A 40 - 63A (RC) : 125A	25 - 32A (RC) : 100A 40 - 63A (RC) : 125A	25 - 32A (RC) : 100A 40 - 63A (RC) : 125A
Durabilidad Mecánica	100000 ON/OFF operaciones	100000 ON/OFF operaciones	100000 ON/OFF operaciones
Temperatura de calibración	35°C (86°F)	35°C (86°F)	35°C (86°F)
Temperatura máxima de operación	60°C (140°F)	60°C (140°F)	60°C (140°F)
Tamaño de terminal aceptada	17-3 AWG; 1-25mm ²	17-3 AWG; 1-25mm ²	17-3 AWG; 1-25mm ²
Torque de terminal	1.5-2 Nm (1-63A) 2.3-3.5 Nm (80-125A)	1.5-2 Nm (1-63A) 2.3-3.5 Nm (80-125A)	1.5-2 Nm (1-63A) 2.3-2.5 Nm (80-125A)

Dimensiones básicas (Vista frontal)

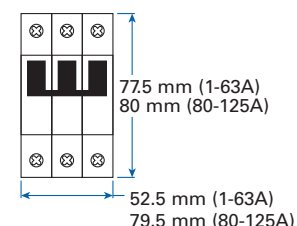
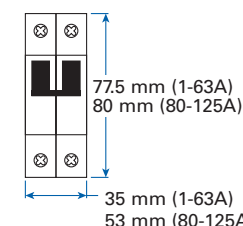
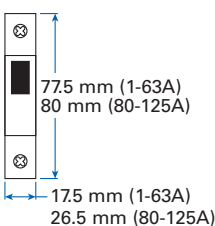

Dimensiones básicas (vista lateral)

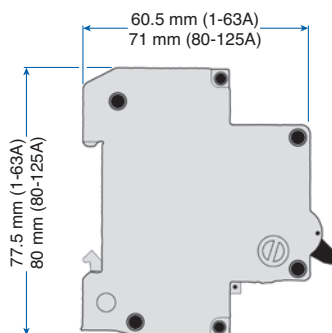

Parámetros del Disparo Magnético Curva "D"

1. Mantenido por un mínimo de 100ms en sobre tensión ó 10 veces la corriente nominal.
2. Disparo abajo de 100 ms a 16 veces la intensidad nominal.

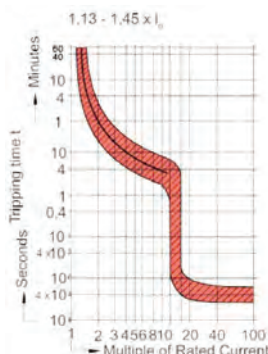

Contacto Auxiliar



AUX1CO

* para uso a 440VCA, la capacidad interruptiva es 4.5kV

Interrupidores de caja moldeada (MCCB) serie DS1 desde 40 hasta 1600A



Código	Corriente Nominal (A)	Capacidad Interruptiva De operación (kA) Ics	Capacidad Interruptiva Máxima (kA) Icu		Ajuste Corriente Térmica (A)	Tamaño del Conductor (mm ²)
			400V	600V		
DS1125-40	40	16	25	10	Fijo	16
DS1125-50	50	16	25	10	Fijo	16
DS1125-63	63	16	25	10	Fijo	25
DS1125-80	80	16	25	10	Fijo	25
DS1125-100	100	16	25	10	Fijo	35
DS1125-125	125	16	25	10	Fijo	50



Código	Corriente Nominal (A)	Capacidad Interruptiva De operación (kA) Ics	Capacidad Interruptiva Máxima (kA) Icu		Ajuste Corriente Térmica (A)	Tamaño del Conductor (mm ²)
			400V	600V		
DS1160-63	63	22	35	15	44-63	25
DS1160-80	80	22	35	15	56-80	25
DS1160-100	100	22	35	15	70-100	50
DS1160-125	125	22	35	15	80-125	50
DS1160-160	160	22	35	15	112-160	70



Código	Corriente Nominal (A)	Capacidad Interruptiva De operación (kA) Ics	Capacidad Interruptiva Máxima (kA) Icu		Ajuste Corriente Térmica (A)	Tamaño del Conductor (mm ²)
			400V	600V		
DS1250-200	200	35	50	15	140-200	120
DS1250-250	250	35	50	15	175-250	120



Código	Corriente Nominal (A)	Capacidad Interruptiva De operación (kA) Ics	Capacidad Interruptiva Máxima (kA) Icu		Ajuste Corriente Térmica (A)	Tamaño del Conductor (mm ²)
			400V	600V		
DS1400-315	315	50	65	25	Fijo	240
DS1400-400	400	50	65	25	Fijo	240



Código	Corriente Nominal (A)	Capacidad Interruptiva De operación (kA) Ics	Capacidad Interruptiva Máxima (kA) Icu		Ajuste Corriente Térmica (A)	Tamaño del Conductor (mm ²)
			400V	600V		
DS1630-500	500	65	75	25	Fijo	2 x 185
DS1630-630	630	65	75	25	Fijo	2 x 185
DS1800-800	800	75	85	30	Fijo	2 x 240



Código	Corriente Nominal (A)	Capacidad Interruptiva De operación (kA) Ics	Capacidad Interruptiva Máxima (kA) Icu @ 400V		Ajuste Corriente Térmica (A)	Tamaño del Conductor (mm ²)
DS11250-1000	1000	75	85		Fijo	240
DS11250-1250	1250	75	85		Fijo	240
DS11600-1600	1600	75	85		Fijo	240



Contactos Auxiliares 1 N.A. + 1 N.C.

Código	Para usarse con MCCB	Tipo de Contactos
OF160	DS1125-DS1160	3A/230VAC
OF400	DS1250-DS1400	3A/230VAC
OF800	DS1630-DS1800	6A/230VAC
OF1600	DS11250-DS11600	6A/230VAC



Bobina de Disparo

Código	Para usarse con MCCB	Voltaje de Operación
MX160-230	DS1125-DS1160	230VAC 50/60Hz
MX160-400	DS1125-DS1160	400VAC 50/60Hz
MX400-230	DS1250-DS1400	230VAC 50/60Hz
MX400-400	DS1250-DS1400	400VAC 50/60Hz
MX800-230	DS1630-DS1800	230VAC 50/60Hz
MX800-400	DS1630-DS1800	400VAC 50/60Hz
MX1600-230	DS11250-DS11600	230VAC 50/60Hz
MX1600-400	DS11250-DS11600	400VAC 50/60Hz



Maneta Exterior

Código	Para usarse con MCCB
HDC-125	DS1-125
HDC-160	DS1-160
HDC-250	DS1-250
HDC-400	DS1-400
HDC-630	DS1-630
HDC-800	DS1-800

Tipo	Dimensiones (mm)					Dimensiones de Instalación (mm)					
	W	L	H	L1	H1	A	B	W1	L2	Ød	Øe
DS1-125	76.2	120	70	-	90	25	100	50	-	4	-
DS1-160	90	120	70	-	93	30	100	60	-	5	-
DS1-250	105	170	104	238	143.5	35	139	70	210	6	8.5
DS1-400	140	257	104	316	144	44	214	87.5	285	6	11
DS1-630	210	275	104	310	172	70	230	140	280	6	11
DS1-800	210	275	104	347	172	70	230	140	307	6	16
DS1-1600	210	410	140	410	210	70	300	140	350	10	12

Características

- De acuerdo al estándar: EN60947-1, EN60947-2
- Tensión nominal de funcionamiento: 690V 50/60Hz
- Voltaje de aislamiento: 2000V
- Pico de tensión: ≥8000V
- Durabilidad mecánica: ≥20000 operaciones
- Durabilidad eléctrica: ≥10000 operaciones
- Temperatura ambiente: -20°C a 55°C
- Protección: IP20

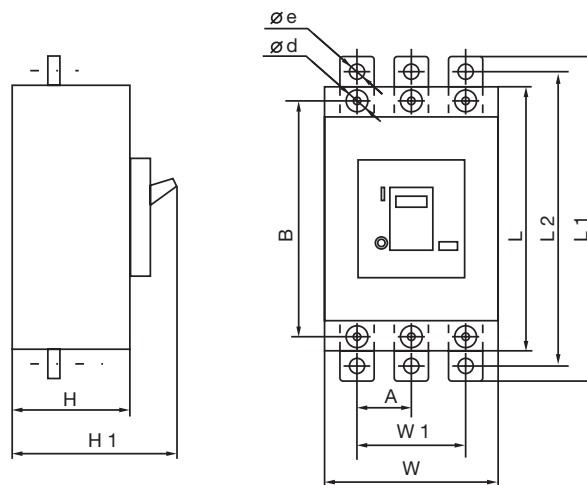

Interruptores Desconectadores Con Fusibles



63-630A/690V
50kA capacidad
de corto circuito



KVKE3125

Manija Frontal+ Código	Polos	Para Fusibles DIN (AC22)	(AC23)	Max. Terminal Torque (Nm)	Fusibles Código
KVKE363	3	63A/690V	63A/690V	6	63NH00GL
KVKE380	3	80A/690V	80A/690V	6	80NH00GL
KVKE3100	3	100A/690V	100A/690V	6	100NH00GL
KVKE3125	3	125A/690V	125A/690V	6	125NH00GL
KVKE3160	3	160A/690V	125A/690V	6	160NH00GL
KVKE3200	3	200A/690V	200A/690V	30-44	200NH1GL
KVKE3250	3	250A/690V	250A/690V	30-44	250NH1GL
KVKE3315	3	315A/690V	315A/690V	30-44	315NH2GL
KVKE3400	3	400A/690V	400A/690V	30-44	400NH2GL
KVKE3630	3	630A/690V	500A/690V	50-75	630NH3GL

* Manija Directa se muestra con cubierta de fusibles (Código SS125DIN) y cubierta de terminales (Código LS125).

+ Fusibles y cubiertas de terminales no incluidos.



KVKE3630

Cubiertas de Terminales
Código para (A)

LS125	63-160
LS250	200-250
LS400	315-400
LS630	630



para Interruptores termomagnéticos
hasta 600A consulte a Altech

Nota: Todas las dimensiones se muestran en milímetros, para convertir a pulgadas, dividir entre 25.4

Para Mando Directo ó a Distancia (para toggle consulte a Altech)

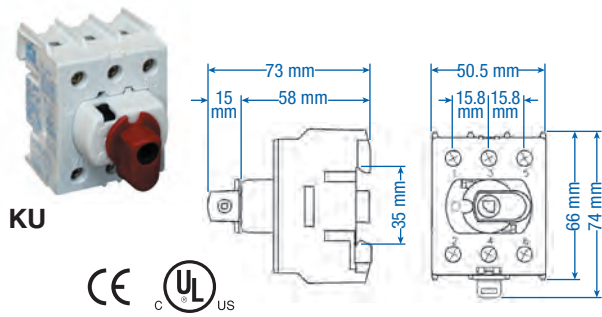

Código	Tamaño del Conductor	Clasif. De Corriente (A)		
		CA21 690V	CA22 690V	CA23 690V
KU316N	1.5-16mm ² ; 14-8AWG	25	16	16
KU325N	1.5-16mm ² ; 14-8AWG	40	25	20
KU340N	1.5-16mm ² ; 14-8AWG	63	40	25
KU363N	2.5-35mm ² ; 12-4AWG	80	63	25

Para Mando Directo ó a Distancia (para toggle consulte a Altech)

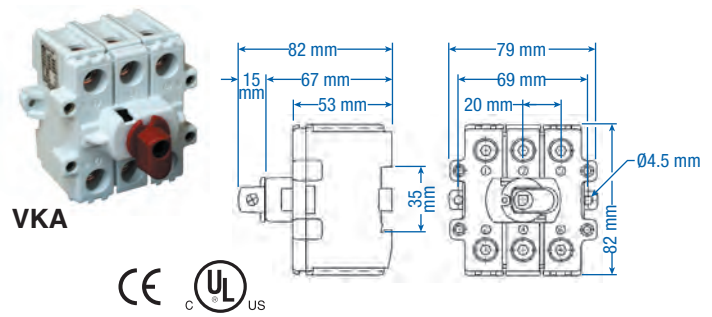

Código	Tamaño del Conductor	Clasif. De Corriente (A)		
		CA21 690V	CA22 690V	CA23 690V
VKA380N	6-70mm ² ; 4-1/0AWG	100	80	63
VKA3100N	6-70mm ² ; 4-1/0AWG	125	100	70
VKA3125N	6-70mm ² ; 4-1/0AWG	160	125	80
VKA3160N	6-70mm ² ; 4-1/0AWG	200	160	125

de 200A hasta 630A, consúltenos.

Manija a distancia *IP66 / Nema Tipo 4X



LK11*



LK10*

Manija Directa



K/K

Manija a Dist. Código	Manija Directa Código	Color	Para uso con
LK11 Y/R U	-	Amarillo/Rojo	KU & VKA
LK10 Y/R UL	-	Amarillo/Rojo	KU & VKA
-	K/KU3PY/R	Amarillo/Rojo	KU
-	K/VKA3-4PY/R	Amarillo/Rojo	VKA

Barreta Regulable

Para manijas LK10/11

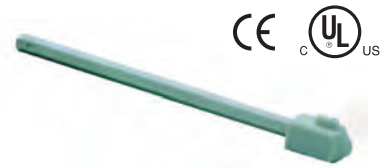

Código	Largo	Material
L100 AD11-ST	100mm	Acero
L200 AD11-ST	200mm	Acero
L300 AD11-ST	300mm	Acero

Contactos Auxiliares



1 NA/1NC Código	2NA/2NC Código	Para uso con
KU1.V	KU2.V	modelos KU
VKA1.V	VKA2.V	modelos VKA

Portafusibles

Para uso con KU340N



Código	Clasificación Eléctrica	Para uso con fusible tipo
KV10x38	30A/600V	10x38, pequeño
KV10x38CC	30A/600V	clase CC

Kit Para Montaje en Puerta

Para modelos KU



IP66 / Nema Tipo 4X



Código	Manija Color
OKA/KU LK10 Y/R	Amarillo/Rojo

Kit Para Montaje en Puerta

Para modelos VKA



IP66 / Nema Tipo 4X

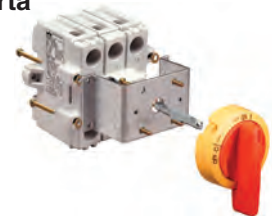

Código	Manija Color
OKA/V LK11 Y/R	Amarillo/Rojo

Interruptores Desconectores en Gabinete



U2



IP66 / Nema Tipo 4X

U3



IP66 / Nema Tipo 4X

MF10



IP67 / Nema Tipo 4X

MF11UL



IP67 / Nema Tipo 4X

Código	Tamaño del conductor	Clasificación de corriente (A)			HP		HP		HP		Gabinete Tipo
		CA21 690V	CA22 690V	CA23 690V	110-120 1Ø	VCA 3Ø	220-240 1Ø	VCA 3Ø	440-480 1Ø	VCA 3Ø	
KEM325UL Y/R	1.5-16mm ² ; 14-8AWG	40	25	20	1	2	3	7.5	7.5	15	U2
KEM340 Y/R U*	1.5-16mm ² ; 14-8AWG	63	40	25	2	3	5	10	10	20	U2
KEM340UL Y/R	1.5-16mm ² ; 14-8AWG	63	40	25	2	3	5	10	10	20	U3
KEM360UL Y/R	2.5-35mm ² ; 12-4AWG	80	63	25	3	5	5	10	15	25	U3
KEM380UL Y/R	6-70mm ² ; 4-1/0AWG	100	80	63	3	7.5	7.5	15	20	30	U3
KEM3100L Y/R	6-70mm ² ; 4-1/0AWG	125	100	70	3	7.5	10	20	20	40	MF10
KEM3125L Y/R	6-70mm ² ; 4-1/0AWG	160	125	80	5	10	15	25	30	50	MF10
KEM3150L Y/R	6-70mm ² ; 4-1/0AWG	200	160	125	7.5	10	15	30	30	60	M11UL

*Gabinete IP66, no UL Nema Tipo 4X certificado.

Para gabinetes de acero inoxidable consulte a Altech de 200A hasta 800A, consútenos.

U2

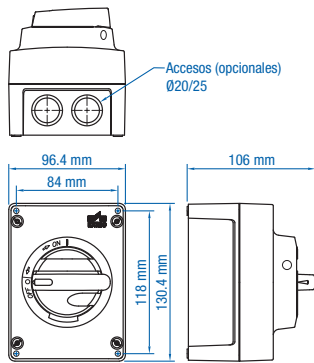

U3

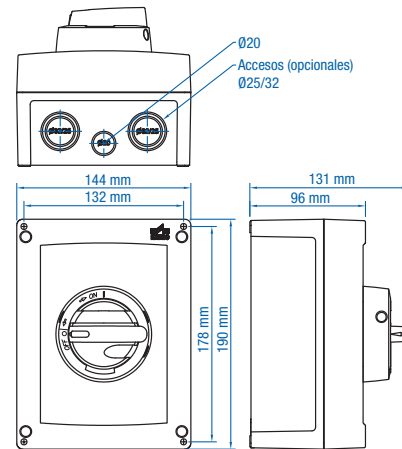

MF10

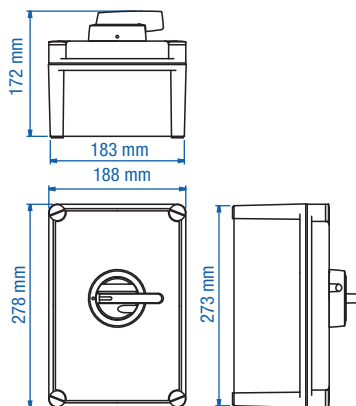

M11UL

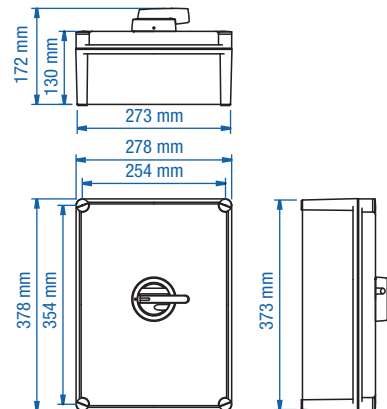

Nota: Todas las dimensiones se muestran en milímetros, para convertir a pulgadas, dividir entre 25.4



- Rango de corriente de operación: 7 a 32A
- Voltaje de operación: 690V
- Voltaje de aislamiento: 690V
- Resistencia a sobre tensiones: $\geq 6000V$
- Grado de protección: IP44
- Cubierta: plástico resistente a rayos UV y auto extingüible
- Temperatura de operación: $-10^{\circ}C$ a $65^{\circ}C$



Código	Voltaje de Bobina (V)	Capacidad nominal (kW) de motores 50/60Hz categoría AC-3			Corriente Nominal (A)	Rango de ajuste de relevador de sobrecarga
		220V 230V	380V 400V	415V 440V		
LT5D093-110V	110					
LT5D093-230V	230	2.2	4.0	4.0	9	7 .. 10A
LT5D093-400V	400					
LT5D123-110V	110					
LT5D123-230V	230	3.0	5.5	5.5	12	9 .. 13A
LT5D123-400V	400					
LT5D185-110V	110					
LT5D185-230V	230	4.0	7.5	9.0	18	12 .. 18A
LT5D185-400V	400					

NOTA: Bajo pedido se puede cambiar el relevador de sobrecarga para modificar el rango de ajuste.

Dimensiones

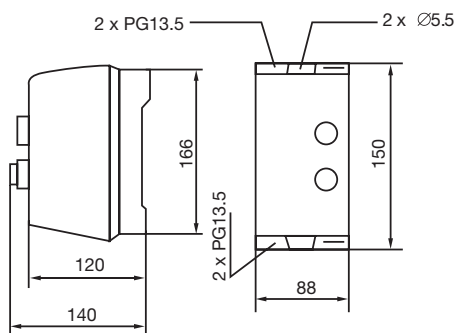

Código	Voltaje de Bobina (V)	Capacidad nominal (kW) de motores 50/60Hz categoría AC-3			Corriente Nominal (A)	Rango de ajuste de relevador de sobrecarga
		220V 230V	380V 400V	415V 440V		
LT5D255-110V	110					
LT5D255-230V	230	5.5	11	11	25	17 .. 25A
LT5D255-400V	400					
LT5D325-110V	110					
LT5D325-230V	230	7.5	15	15	32	23 .. 32A
LT5D325-400V	400					

NOTA: Bajo pedido se puede cambiar el relevador de sobrecarga para modificar el rango de ajuste.

Dimensiones

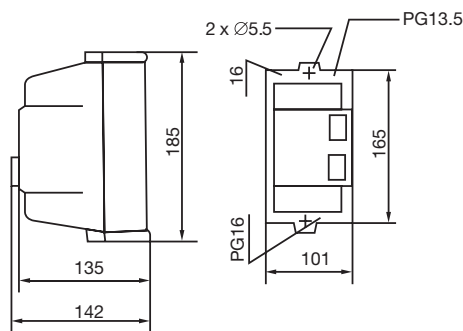

Contadores

Capacidad

9A

12A

18A

25A



Voltaje de Entrada	Código	Código	Código	Código
19.2-27.6V CD	LP1D0910-24V	LP1D1210-24V	LP1D1810-24V	LP1D2510-24V
88-126.5V CA	LT1D0910-110V	LT1D1210-110V	LT1D1810-110V	LT1D2510-110V
184-264.5V CA	LT1D0910-230V	LT1D1210-230V	LT1D1810-230V	LT1D2510-230V
320-460V CA	LT1D0910-400V	LT1D1210-400V	LT1D1810-400V	LT1D2510-400V
Polos	3	3	3	3
Incluye auxiliar	1 N.A.	1 N.A.	1 N.A.	1 N.A.
Conformidad con IEC60947-4-1				
CA3/220V	9A/2.2kW	12A/3kW	18A/4kW	25A/5.5kW
CA3/440V	9A/4kW	12A/5.5kW	18A/9kW	25A/11kW

Contactos Auxiliares	Código	Código	Código	Código
2 N.O.	LT01DN20	LT01DN20	LT01DN20	LT01DN20
2 N.C.	LT01DN02	LT01DN02	LT01DN02	LT01DN02
1 N.O. + 1 N.C.	LT01DN11	LT01DN11	LT01DN11	LT01DN11
2 N.O. + 2 N.C.	LT01DN22	LT01DN22	LT01DN22	LT01DN22
4 N.O.	LT01DN40	LT01DN40	LT01DN40	LT01DN40
4 N.C.	LT01DN04	LT01DN04	LT01DN04	LT01DN04
1 N.O. + 1 N.C. (montaje lateral)	LT03DN11	LT03DN11	LT03DN11	LT03DN11

Relevador de Sobrecarga	Código	Código	Código	Código
0.1-0.16A	LT2E1301	LT2E1301	LT2E1301	LT2E1301
0.16-0.25A	LT2E1302	LT2E1302	LT2E1302	LT2E1302
0.25-0.40A	LT2E1303	LT2E1303	LT2E1303	LT2E1303
0.40-0.63A	LT2E1304	LT2E1304	LT2E1304	LT2E1304
0.63-1A	LT2E1305	LT2E1305	LT2E1305	LT2E1305
1-1.6A	LT2E1306	LT2E1306	LT2E1306	LT2E1306
1.6-2.5A	LT2E1307	LT2E1307	LT2E1307	LT2E1307
2.5-4A	LT2E1308	LT2E1308	LT2E1308	LT2E1308
4-6A	LT2E1310	LT2E1310	LT2E1310	LT2E1310
5.5-8A	LT2E1312	LT2E1312	LT2E1312	LT2E1312
7-10A	LT2E1314	LT2E1314	LT2E1314	LT2E1314
9-13A	LT2E1316	LT2E1316	LT2E1316	LT2E1316
12-18A	LT2E1321	LT2E1321	LT2E1321	LT2E1321
17-25A	LT2E1322	LT2E1322	LT2E1322	LT2E1322
23-32A	LT2E1353	LT2E1353	LT2E1353	LT2E1353
28-36A	-	-	-	-
30-40A	-	-	-	-
37-50A	-	-	-	-
48-65A	-	-	-	-
63-80A	-	-	-	-
80-93A	-	-	-	-





Temporizadores	Código	Código	Código	Código
0.1-3s ; 1 N.O. + 1 N.C.	LT02DT0	LT02DT0	LT02DT0	LT02DT0
0.1-30s ; 1 N.O. + 1 N.C.	LT02DT2	LT02DT2	LT02DT2	LT02DT2
10-180s ; 1 N.O. + 1 N.C.	LT02DT4	LT02DT4	LT02DT4	LT02DT4

Contadores

Capacidad	115A	150A	225A
			
Voltaje de Entrada	Código	Código	Código
88-126.5V CA	LT1F115A-110V	LT1F150A-110V	LT1F225A-110V
184-264.5V CA	LT1F115A-230V	LT1F150A-230V	LT1F225A-230V
320-460V CA	LT1F115A-400V	LT1F150A-400V	LT1F225A-400V
Polos	3	3	3
Incluye auxiliar	-	-	-
Conformidad con IEC60947-4-1			
CA3/220V	115A/30kW	150A/40kW	225A/63kW
CA3/440V	6A/59kW	150A/80kW	225A/110kW

Contactos Auxiliares	Código	Código	Código
2 N.O.	LT01DN20	LT01DN20	LT01DN20
2 N.C.	LT01DN02	LT01DN02	LT01DN02
1 N.O. + 1 N.C.	LT01DN11	LT01DN11	LT01DN11
2 N.O. + 2 N.C.	LT01DN22	LT01DN22	LT01DN22
4 N.O.	LT01DN40	LT01DN40	LT01DN40
4 N.C.	LT01DN04	LT01DN04	LT01DN04

Mini Contactores

Capacidad	6A	9A	12A
			
Voltaje de Entrada	Código	Código	Código
88-126.5V CA	LT1KH0610-110V	LT1KH0910-110V	LT1KH1210-110V
Polos	3	3	3
Incluye auxiliar	1 N.O.	1 N.O.	1 N.O.
Conformidad con IEC60947-4-1			
CA3/220V	6A/1.5kW	9A/2.2kW	12A/3kW
CA3/440V	6A/2.2kW	9A/3.7kW	12A/4kW

Contactos Auxiliares	Código	Código	Código
1 N.O. + 1 N.C.	LT01KN11	LT01KN11	LT01KN11
2 N.O. + 2 N.C.	LT01KN22	LT01KN22	LT01KN22



LT01DN ...



LT01KN ...



LT2E13 ...



LT2E33 ...



LT02DT ...



LT03DN ...

265A	400A	630A	800A
------	------	------	------



Código	Código	Código	Código
LT1F265A-110V	-	-	-
LT1F265A-230V	LT1F400A-230V	LT1F630A-230V	LT1F800A-230V
LT1F265A-400V	LT1F400A-400V	LT1F630A-400V	LT1F800A-400V
3	3	3	3
-	-	-	-
265A/75kW	400A/110kW	630A/200kW	800A/250kW
265A/140kW	400A/250kW	630A/400kW	800A/450kW

Código	Código	Código	Código
LT01DN20	LT01DN20	LT01DN20	LT01DN20
LT01DN02	LT01DN02	LT01DN02	LT01DN02
LT01DN11	LT01DN11	LT01DN11	LT01DN11
LT01DN22	LT01DN22	LT01DN22	LT01DN22
LT01DN40	LT01DN40	LT01DN40	LT01DN40
LT01DN04	LT01DN04	LT01DN04	LT01DN04

Contactores Reversibles



Los contactores de la serie LT-4Dxxx son adecuados para el arranque de la línea y para invertir el sentido de giro de motores de 3 fases de jaula de ardilla y de anillos deslizantes. Consiste de 2 contactores magneticos LT1D. Este incluye un interlock (mecanismo de seguridad). El equipo es empleado para invertir el control de los motores de inducción con rotor corto. Los contactores de esta serie se ofrecen para corrientes de hasta 95A.

Código	Voltaje de Bobina (V)	Corriente Nominal (A)	Capacidad nominal de consumo (kW)				
			230V	400V	415V	440V	690V
LT4D1810-110V	110	18	4	7.5	7.5	7.5	10
LT4D1810-230V	230	18	4	7.5	7.5	7.5	10
LT4D1810-400V	400	18	4	7.5	7.5	7.5	10
LT4D2510-110V	110	25	5.5	11	11	11	15
LT4D2510-230V	230	25	5.5	11	11	11	15
LT4D2510-400V	400	25	5.5	11	11	11	15
LT4D3210-110V	110	32	7.5	15	15	15	18.5
LT4D3210-230V	230	32	7.5	15	15	15	18.5
LT4D3210-400V	400	32	7.5	15	15	15	18.5
LT4D4011-110V	110	40	11	18.5	18.5	18.5	30
LT4D4011-230V	230	40	11	18.5	18.5	18.5	30
LT4D4011-400V	400	40	11	18.5	18.5	18.5	30
LT4D6511-110V	110	65	18.5	30	30	30	37
LT4D6511-230V	230	65	18.5	30	30	30	37
LT4D6511-400V	400	65	18.5	30	30	30	37
LT4D9511-110V	110	95	25	45	45	45	45
LT4D9511-230V	230	95	25	45	45	45	45
LT4D9511-400V	400	95	25	45	45	45	45

para dimensiones contacte a Altech

Clema Relevador con LED Serie RS

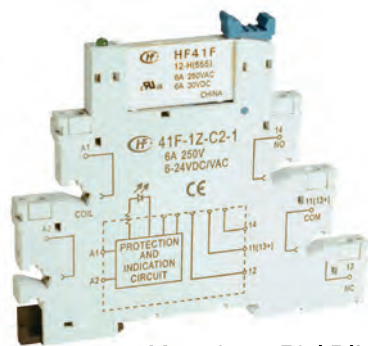

Montaje en Riel DIN.

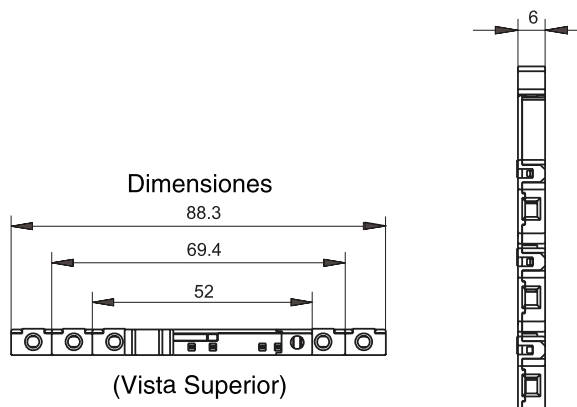
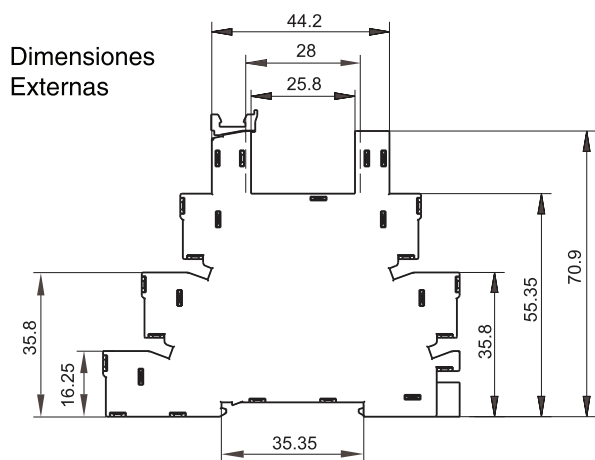

Código	Voltaje	Amperaje	Tipo de Contacto	Código para "solid state"
RSM-12CU	12V CA/CD	6A	Un polo, dos tiros	RSM-12TO ***
RSM-24CU	24V CA/CD	6A	Un polo, dos tiros	RSM-24TO ***
RSM-110U	110V CA/CD	6A	Un polo, dos tiros	RSM-110TO ***
RSM-220U	220V CA/CD	6A	Un polo, dos tiros	RSM-220TO ***

*** Estos se emplean para controlar un SSR externo, el relevador maneja como salida a 48VDC y 100mA

Relevadores Modulares para Riel DIN

Dimensiones Externas

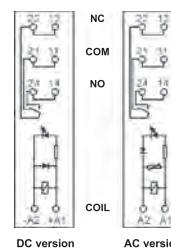
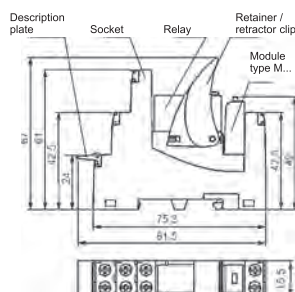
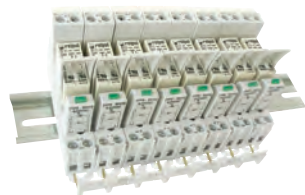

Código	Voltaje	Amperaje	Tipo de Contacto
RM-24	24VDC	8A/250VAC/24VDC	Dos polos, dos tiros
RM-110	110VDC	8A/250VAC/24VDC	Dos polos, dos tiros
RM-110-AC	110VAC	8A/250VAC/24VDC	Dos polos, dos tiros
RM-230-AC	230VAC	8A/250VAC/24VDC	Dos polos, dos tiros

Relevadores Encapsulados con LED Serie RL

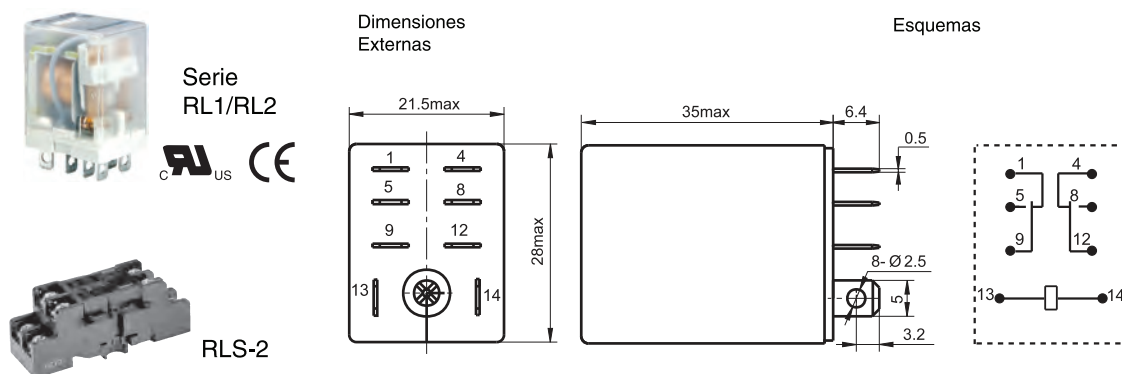

Código	Voltaje Bobina	Datos de Contacto	Tipo de Contacto
RL2L-D24	24V CD	10A, 220VCA	Dos polos, dos tiros
RL2L-A120	110V CA	10A, 220VCA	Dos polos, dos tiros
RL2L-A230	230V CA	10A, 220VCA	Dos polos, dos tiros
RLS-2 - Socket de relevador para montaje en riel DIN/panel			

Relevadores Encapsulados con LED Serie RG

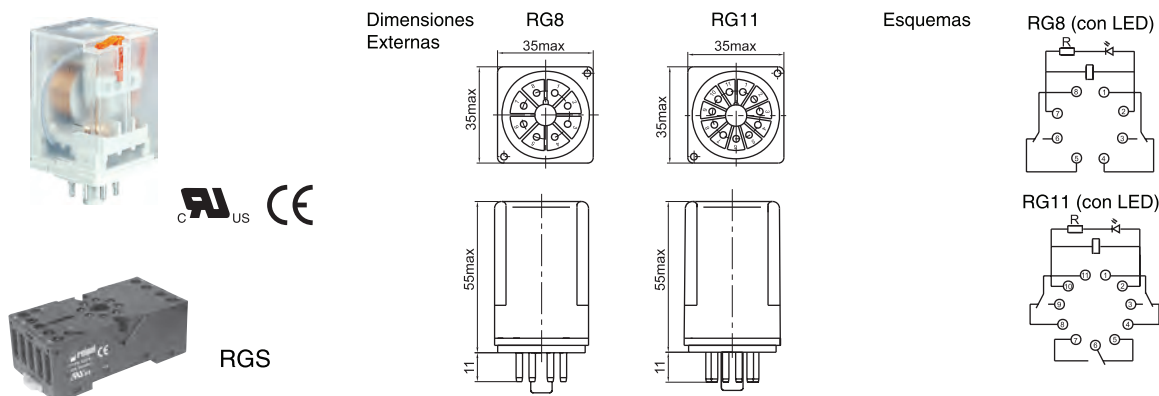

Código	Voltaje Bobina	Datos de Contacto	Tipo de Contacto
RG8L-D24	24V CD	10A, 220VCA	Dos polos, dos tiros
RG8L-A110	110V CA	10A, 220VCA	Dos polos, dos tiros
RG8L-A230	230V CA	10A, 220VCA	Dos polos, dos tiros
RGS-8 - Socket de relevador para montaje en riel DIN/panel, 8 pin			
RG11L-D24	24V CD	10A, 220VCA	Tres polos, dos tiros
RG11L-A110	110V CA	10A, 220VCA	Tres polos, dos tiros
RG11L-A230	230V CA	10A, 220VCA	Tres polos, dos tiros
RGS-11 - Socket de relevador para montaje en riel DIN/panel, 11 pin			

Relevadores de estado sólido (SSR)

Características:

- Conexión paso por cero, baja EMI/RFI (Encendido aleatorio, control proporcional, solicitud)
- De respuesta rápida
- Sin partes móviles
- Sin rebote de contactos
- Conmutación sin arco
- Sin ruido acústico
- Contactos tipo SPST-NA
- Resistente a golpes y vibraciones
- Larga vida (Confiabilidad) > 10⁹ operaciones
- Compatible con microprocesador
- Incluye cubiertas protectoras



1



20



DIN30



12



DIN61

Código	Tipo	Voltaje de entrada	Voltaje de Salida	Amperes de Salida	Fases	Disipador de Calor (opcional)
001 JDA 331000	1	3-32VDC	24-330VAC	10	1	ERIH574311
001 JDA 331600	1	3-32VDC	24-330VAC	16	1	ERIH502042
001 JDA 332500	1	3-32VDC	24-330VAC	25	1	ERIH604870
001 JDA 334000	1	3-32VDC	24-330VAC	40	1	ERIH104870
020 D 125000	20	4-32VDC	48-660VAC	50	1	ERIH101375
020 D 127500	20	4-32VDC	48-660VAC	75	1	ERIH151375
020 D 129000	20	4-32VDC	48-660VAC	90	1	ERIH151375
001 JAA 331028	1	90-280VAC	24-330VAC	10	1	ERIH574311
001 JAA 331628	1	90-280VAC	24-330VAC	16	1	ERIH502042
001 JAA 332528	1	90-280VAC	24-330VAC	25	1	ERIH604870
001 JAA 334028	1	90-280VAC	24-330VAC	40	1	ERIH104870
020 A 125028	20	90-280VAC	48-660VAC	50	1	ERIH101375
020 A 127528	20	90-280VAC	48-660VAC	75	1	ERIH151375
020 A 129028	20	90-280VAC	48-660VAC	90	1	ERIH151375

Dimensiones

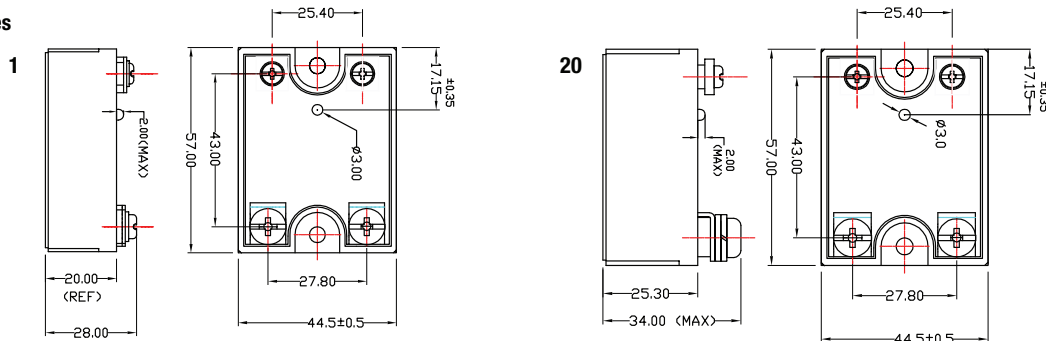

Código	Tipo	Voltaje de entrada	Voltaje de Salida	Amperes de Salida	Fases	Disipador de Calor (opcional)
DIN30 D241000	DIN30	3-32VDC	24-240AC	10	1	incl.
DIN30 D241600	DIN30	3-32VDC	24-240AC	16	1	incl.
DIN30 D242500	DIN30	3-32VDC	24-240AC	25	1	incl.
DIN30 D244000	DIN30	3-32VDC	24-240AC	40	1	incl.
DIN30 A241028	DIN30	90-280VAC	24-240AC	10	1	incl.
DIN30 A241628	DIN30	90-280VAC	24-240AC	16	1	incl.
DIN30 A242528	DIN30	90-280VAC	24-240AC	25	1	incl.
DIN30 A244028	DIN30	90-280VAC	24-240AC	40	1	incl.

Dimensiones

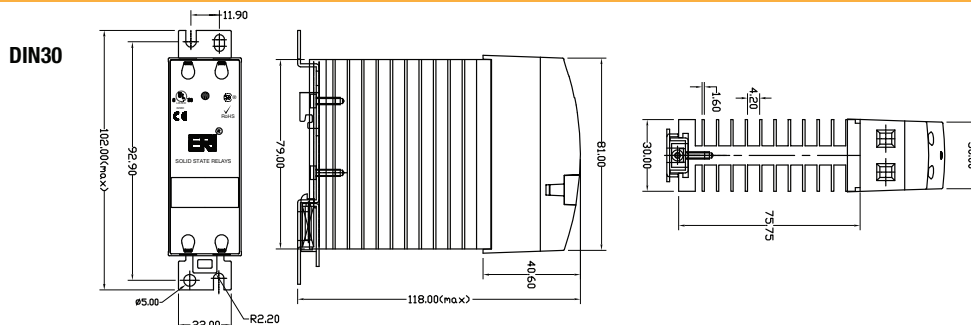

Código	Tipo	Voltaje de entrada	Voltaje de Salida	Amperes de Salida	Fases	Disipador de Calor (opcional)
DIN61 SJDA661000	DIN61	3-32VDC	48-600VAC	10	1	none
DIN61 SJAA661028	DIN61	90-280VAC	48-600VAC	10	1	none

Dimensiones

DIN61

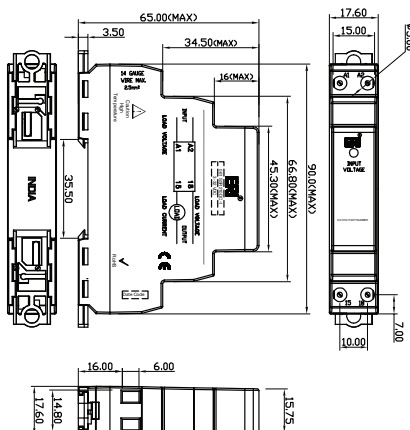

Código	Tipo	Voltaje de entrada	Voltaje de Salida	Amperes de Salida	Fases	Disipador de Calor (opcional)
012 JDA 481000	12	3-32VDC	50-480VAC	10	3	ERIH108644
012 JDA 481600	12	3-32VDC	50-480VAC	16	3	ERIH108644
012 JDA 482500	12	3-32VDC	50-480VAC	25	3	ERIH152042
012 JDA 484000	12	3-32VDC	50-480VAC	40	3	ERIH152042
012 SJDA 485000	12	4-32VDC	50-480VAC	50	3	ERIH151375
012 SJDA 487500	12	4-32VDC	50-480VAC	75	3	ERIH401775
012 SJDA 489000	12	4-32VDC	50-480VAC	90	3	ERIH401775
012 SJDA 4812500	12	4-32VDC	50-480VAC	125	3	ERIH401775
012 JAA 481028	12	90-280VAC	50-480VAC	10	3	ERIH108644
012 JAA 481628	12	90-280VAC	50-480VAC	16	3	ERIH108644
012 JAA 482528	12	90-280VAC	50-480VAC	25	3	ERIH152042
012 JAA 484028	12	90-280VAC	50-480VAC	40	3	ERIH152042
012 SJAA 485028	12	90-280VAC	50-480VAC	50	3	ERIH151375
012 SJAA 487528	12	90-280VAC	50-480VAC	75	3	ERIH401775
012 SJAA 489028	12	90-280VAC	50-480VAC	90	3	ERIH401775
012 SJAA 4812528	12	90-280VAC	50-480VAC	125	3	ERIH401775

Dimensiones

12

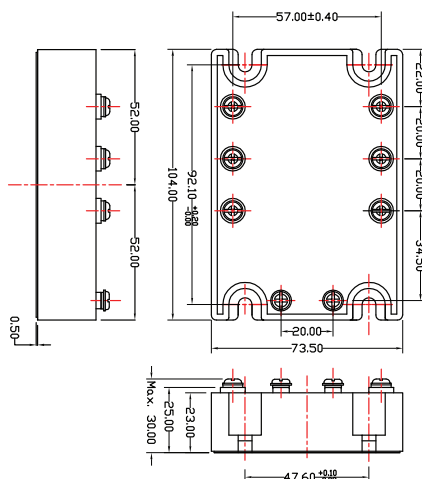



LG5924.48

Relevador Paro de Emergencia de 1 Canal

Para protección de Personal y Maquinaria en aplicaciones con botones paro de emergencia.

- Operación de 1 canal
- Opciones de Salida: 2 contactos N.A. o 3 contactos N.A. y 1 contacto N.C.
- LED indicador para encendido y estado de operación
- Detección de corto circuito entre terminal Y1 y común.

Código: 61916 (DC24V) / Código: 61917 (AC110V)

Favor de solicitar al fabricante la hoja técnica para información específica y de alambrado



LG5925.48

Relevador Paro de Emergencia de 2 Canales y Relevador de Compuerta de Seguridad

Para protección de Personal y Maquinaria en aplicaciones con botones paro de emergencia.

- Operación de 1 y 2 canales
- Salidas de Relevador: 3 contactos N.A. y 1 contacto N.C.
- LED indicador para encendido y estado de operación
- Circuito de Retroalimentación para monitorear contactores externos empleados para el refuerzo de contactos
- Protección contra sobrevoltaje y cortocircuito
- Reinicio manual monitoreado

Código: 61919 (AC/DC24V) / Código: 61920 (AC110-115V)

Favor de solicitar al fabricante la hoja técnica para información específica y de alambrado



LG5929.60

Relevador Módulo de Expansión

Contactos Adicionales para módulos de relevador paro de emergencia y monitores de compuerta de seguridad.

- Conexión de 1 o 2 canales
- LED indicador de operación
- Salida: 5 contactos N.A. y 1 contacto N.C.

Código: 61923 (AC/DC24V)

Favor de solicitar al fabricante la hoja técnica para información específica y de alambrado



BH5928.92

Relevador paro de emergencia y relevador de compuerta de seguridad con retardo de tiempo

Para protección de Personal y Maquinaria en aplicaciones con botones paro de emergencia y compuertas de Seguridad. Se puede monitorear 1 o 2 canales con la función de retardo de tiempo.

- 3 opciones de retardo de tiempo con ajuste de potenciómetro
- Operación de 1 o 2 canales
- Salida de Relevador: 3 contactos N.A. con retardo, 2 contactos instantáneos N.A., 1 contacto instantáneo N.C.
- Detección de falla de línea para botón de encendido, cuando está conectado a S33-S34
- Reinicio manual con botón sobre S33-S34 o reinicio automático con puente colocado entre S13-S14
- Puede ser cableado con o sin monitoreo de fallo transversal en el lazo de paro de emergencia
- LED indicador para encendido y estado de operación

Código: 56924 (DC24V,3-30s) / Código: 60264 (DC24V,0.5-5s)

Favor de solicitar al fabricante la hoja técnica para información específica y de alambrado



LG5925.48/900

Controlador de Cortina de Luz

Para protección de Personal y Maquinaria en aplicaciones de cortina de luz de seguridad.

- Para cortinas de luz con salidas simétricas y asimétricas, ajuste con interruptor S1
- Salida: 3 contactos N.A. y 1 N.C.
- LED indicador para encendido y estado de operación
- Operación de 1 y 2 canales

Código: 63278 (DC24V)

Favor de solicitar al fabricante la hoja técnica para información específica y de alambrado



BG5933.22 (.48)

Módulo de control a Dos Manos

Para protección de Personal y Maquinaria en aplicaciones con botones a dos manos o maquinaria de producción con movimientos peligrosos.

- Entradas para 2 botones pulsadores, cada uno con 1 contacto N.A. y 1 N.C.
- Opciones de Salida: 2 contactos N.A. y 1 N.C. o 3 contactos N.A. y 1 N.C.
- Circuito de retroalimentación Y1-Y2 para monitorear contactores externos empleados para el refuerzo de contactos
- Protección contra sobrevoltaje y cortocircuito
- LED indicador para encendido y estado de operación

Código: 63397 (.22, DC24V) / Código: 61925 (.48, AC110V)

Favor de solicitar al fabricante la hoja técnica para información específica y de alambrado



BH5902.22/01MF2

Controlador de Cortina de Luz Multifunción

Para protección de Personal y Maquinaria en aplicaciones de cortina de luz de seguridad; puede ser operado en los modos de protección, silencio y paso a paso.

- Se pueden conectar hasta 3 cortinas de luz
- Detección de ruptura de cable en la entrada de la cortina de luz
- Dispositivo multifunción – la selección de diferentes funciones es a través de interruptores giratorios: protección, silencio y paso a paso
- Adecuado para conectar cortinas de luz tipo 4 o cortinas de luz de auto diagnóstico tipo 2 de acuerdo a IEC/EN 61 496-1, monitoreo de fallo transversal en cortina de luz
- Detección e indicación de bajo y sobrevoltaje
- LED indicador para Operación y Estado de las salidas 1 y 2

Código: 63754 (DC24V)

Favor de solicitar al fabricante la hoja técnica para información específica y de alambrado



LH5946.48

Módulo relevador monitor de paro

Los módulos de relevador LH5946 de monitoreo de velocidad detección de velocidad proporcionan una detección de paro segura en motores de 1 y 3 fases mediante la detección de voltaje remanente.

- Puede monitorear voltajes de hasta 690VCA
- No son necesarios sensores externos
- Independiente de dirección
- Detección de ruptura de cable
- Operación de 2 canales para paro y monitoreo de exceso de velocidad
- 3 contactos N.A. y 1 contacto N.C. de seguridad guiados
- LED indicador de estado
- Configuración de Voltaje ajustable
- Retardo al paro ajustable

Código: 59266 (20-400mV,DC24V) / Código: 61292 (20-400mV,AC115V)

Favor de solicitar al fabricante la hoja técnica para información específica y de alambrado

Advertencia:

Los productos de seguridad de maquinaria vendidos por Altech México solo son componentes de seguridad. El Comprador/Instalador es el único responsable por la aplicación de estos componentes y se asegura que se han llevado a cabo los pasos necesarios para aplicación y uso, cumpliendo con todos los requisitos de seguridad aplicables ya sea locales, nacionales o internacionales requeridos. Altech Mexico no puede certificar que nuestros productos ya sea de manera individual o en conjunto con otros productos de Altech Mexico o de otros fabricantes garanticen la seguridad para cualquier aplicación. Cualquier persona que use o aplique los productos vendidos por Altech Mexico es responsable del conocimiento y la aplicación de las medidas de seguridad que su aplicación requiera, y por lo tanto asume todos los riesgos y acepta la responsabilidad por completo por la selección y conveniencia del producto adquirido. Altech Mexico no proporciona servicios de consultoría o diseño, y no puede aconsejar si una solicitud específica o el uso de nuestros productos aseguren el cumplimiento de los requerimientos de seguridad de cualquier aplicación.

Botones Pulsadores Metálicos Iluminados de 22mm

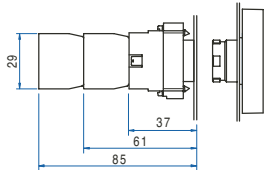

Rasante Momentáneo

Color	Voltaje	Sin LED Código	LED Código
Blanco	Max 400VCA/CD	2ALF1LB-400	MCB91xx
Verde	Max 400VCA/CD	2ALF3LB-400	MCB93xx
Rojo	Max 400VCA/CD	2ALF4LB-400	MCB94xx
Ámbar	Max 400VCA/CD	2ALF5LB-400	MCB95xx
Azul	Max 400VCA/CD	2ALF6LB-400	MCB96xx

Saliente Momentáneo

Sin LED Código	LED Código
2ALP1LB-400	MCB91xx
2ALP3LB-400	MCB93xx
2ALP4LB-400	MCB94xx
2ALP5LB-400	MCB95xx
2ALP6LB-400	MCB96xx



Selector de 2 Posiciones
mantenido



Selector de 3 Posiciones
mantenido



Selector de 3 Posiciones
con retorno al centro



Color	Voltaje	Sin LED Código	LED Código	Sin LED Código	LED Código	Sin LED Código	LED Código
Blanco	Max 400VCA/CD	2ASL1LB-1-400	MCB91xx	2ASL1LB-3-400	MCB91xx	2ASL1LB-4-400	MCB91xx
Verde	Max 400VCA/CD	2ASL3LB-1-400	MCB93xx	2ASL3LB-3-400	MCB93xx	2ASL3LB-4-400	MCB93xx
Rojo	Max 400VCA/CD	2ASL4LB-1-400	MCB94xx	2ASL4LB-3-400	MCB94xx	2ASL4LB-4-400	MCB94xx
Ámbar	Max 400VCA/CD	2ASL5LB-1-400	MCB95xx	2ASL5LB-3-400	MCB95xx	2ASL5LB-4-400	MCB95xx
Azul	Max 400VCA/CD	2ASL6LB-1-400	MCB96xx	2ASL6LB-3-400	MCB96xx	2ASL6LB-4-400	MCB96xx

Doble Tecla Iluminado

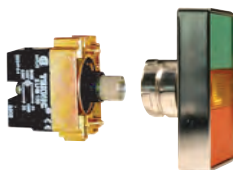

Color	Voltaje	Función	Sin LED Código	LED Código
Verde/Rojo	Max 400VCA/CD	Momentáneo	2ATL5LBF3F4-400	MCB95xx

LED y Foco



Voltaje	LED Color					Foco
	Verde	Rojo	Azul	Blanco	Ámbar	
6V CA/CD	MCB9306	MCB9406	MCB9606	MCB9106	MCB9506	—
12V CA/CD	MCB9312	MCB9412	MCB9612	MCB9112	MCB9512	—
24V CA/CD	MCB9324	MCB9424	MCB9624	MCB9124	MCB9524	BA9S24
48V CA/CD	MCB9348	MCB9448	MCB9648	MCB9148	MCB9548	—
110V CA/CD	MCB93110	MCB94110	MCB96110	MCB91110	MCB95110	BA9S110
230V CA/CD	MCB93230	MCB94230	MCB96230	MCB91230	MCB95230	BA9S230



Rasante Momentáneo

Código	Color	Función
2AF2	Negro	Momentáneo
2AF3	Verde	Momentáneo
2AF4	Rojo	Momentáneo
2AF6	Azul	Momentáneo
2AF8	Amarillo	Momentáneo



Con Capuchón de Goma Momentáneo

Código	Color	Función
2AB2	Negro	Momentáneo
2AB3	Verde	Momentáneo
2AB4	Rojo	Momentáneo
2AB6	Azul	Momentáneo
2AB8	Amarillo	Momentáneo



Saliente Momentáneo

Código	Color	Función
2AP2	Negro	Momentáneo
2AP3	Verde	Momentáneo
2AP4	Rojo	Momentáneo
2AP6	Azul	Momentáneo
2AP8	Amarillo	Momentáneo



Hongo

Código	Color	Función
2AM2	Negro	Momentáneo
2AM4	Rojo	Momentáneo
2AMPP2	Negro	Pulsar/tirar
2AMPP4	Rojo	Pulsar/tirar
2AML2	Negro	Girar p/desenclavar
2AML4	Rojo	Girar p/desenclavar
2AMLKB2	Negro	Hongo con llave
2AMLKB4	Rojo	Hongo con llave



Selector

Código	Color	Función
2AS2-1	Negro	2 posiciones mantenido
2AS2-3	Negro	3 posiciones mantenido
2AS2-4	Negro	3 posiciones con retorno al centro



Selector de maneta larga

Código	Color	Función
2AS2E-1	Negro	2 posiciones mantenido
2AS2E-3	Negro	3 posiciones mantenido
2AS2E-4	Negro	3 posiciones c/retorno al centro



Doble Tecla

Código	Color	Función
2ATF3-F4-IO	Verde/Rojo	Momentáneo



Manipuladores

Código	Función
CM101DJ21	2 posiciones momentáneo 2xNA
CM707DJ41*	4 posiciones momentáneo 4xNA
CM101DJ20	2 posiciones mantenido 2xNA
CM707DJ40*	4 posiciones mantenido 4xNA

* Esta combinación se obtiene conectando 2NA + 2NC sin embargo la función, es 4xNA



Selector con Llave

Código	Color	Función	Posición Retiro Llave
2AK2-01	Negro	2 posiciones mantenido	Izquierda y derecha
2AK2-06	Negro	3 posiciones mantenido	Todas las posiciones
2AK2-08	Negro	3 posiciones c/retorno al centro	Centro



Certificado para ambiente tipo 4X, 12

Características Eléctricas:
AC15: 4A/415V AC
DC13: 0.5A/110V DC

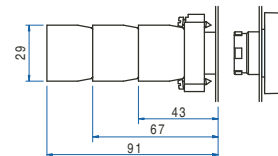

Nota:
Hasta 6 contactos se pueden instalar en cualquier operador no iluminado



Contactos

Código	Tipo de Contacto	Color	Montaje
S1	Normalmente abierto	Verde	Montaje en soporte
S2	Normalmente cerrado	Rojo	Montaje en soporte
S5	Normalmente abierto	Verde	Montaje en base (para uso con botoneras termoplásticas mostradas en página 25)
S6	Normalmente cerrado	Rojo	Montaje en base (para uso con botoneras termoplásticas mostradas en página 25)



Botones Pulsadores Metálicos Iluminados de 22mm

Lámparas Piloto

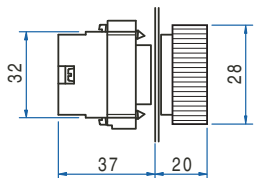

Color	Voltaje	Función	Sin LED Código	LED Código
Blanco	Max 400VCA/CD	Indicación	2PLB1LB-400	MCB91xx
Verde	Max 400VCA/CD	Indicación	2PLB3LB-400	MCB93xx
Rojo	Max 400VCA/CD	Indicación	2PLB4LB-400	MCB94xx
Ámbar	Max 400VCA/CD	Indicación	2PLB5LB-400	MCB95xx
Azul	Max 400VCA/CD	Indicación	2PLB6LB-400	MCB96xx

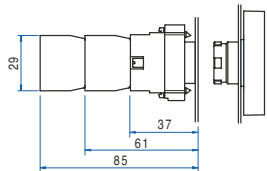

Hongo con LED

Color	Voltaje	Función	Sin LED Código	LED Código
Rojo	Max 400VCA/CD	Momentáneo	2ALM4LB-400	MCB94xx
Rojo	Max 400VCA/CD	Pulsar/tirar	2ALMPP4LB-400	MCB94xx

Placas con Leyenda

Placas de 30 x 40mm (1.2 x 1.6") negras con letras blancas, la placa de paro de emergencia es con diámetro de 60mm en color amarillo y letras negras



Leyenda	Código	Leyenda	Código	Leyenda	Código
ARRANQUE	2LP01SP	REARME	2LP13SP	ADELANTE/ATRÁS	2LP31SP
PARO	2LP02SP	LENTO	2LP14SP	AUTO/MAN	2LP32SP
ADELANTE	2LP03SP	DENTRO	2LP15SP	LOCAL/REMOTO	2LP33SP
ATRÁS	2LP04SP	FUERA	2LP16SP	I/II	2LP34
ARRIBA	2LP05SP	DERECHO	2LP17SP	O/I	2LP35
ABAJO	2LP06SP	IZQUIERDA	2LP18SP	MAN/O/AUTO	2LP36SP
ABRIR	2LP07SP	FALLA	2LP19SP	LENTO/FUERA/RÁPIDO	2LP37SP
CERRAR	2LP08SP	ENCENDIDO	2LP20SP	ARRIBA/FUERA/ABAJO	2LP38SP
AUTO	2LP09SP	ARRANQUE/PARO	2LP28SP	I/O/II	2LP39
MANUAL	2LP10SP	ARRIBA/ABAJO	2LP29SP	SIN TEXTO	2LP40
RÁPIDO	2LP12SP	ENCENDIDO/APAGADO	2LP30SP	PARO DE EMERGENCIA	2LP41SP

Accesorios y Repuestos



Mecanismo para convertir el actuador de momentáneo a mantenido

Código
2PPM



Capuchón de goma para 2AF.

Código
2BT7



Placa adaptador de 22.5 a 30.5mm

Código
2ADP



Capuchón de goma para doble tecla

Código
2ATBT7 No iluminado
2ATLBT7 Iluminado



Portacandado

Código
2PAM Para actuador hongo
2PAP Para actuador saliente



Tapón obturador para perforaciones de 22.5mm

Código 2BP2 **Color** Negro

Accesorios para montaje de botones pulsadores metálicos en botoneras plásticas



Código
2BRKT soporte de montaje



Código
ADW arandela

* para CD, consútenos.



Protección
IP67

Para uso con
contactos tipo
S1 y S2



Todas las botoneras
tienen clasificación
NEMA 4X,12



Para uso con
contactos tipo
S5 y S6

Para colocar botones
pulsadores metálicos
con S5 y S6
recomendamos el uso
de los códigos: 2BRKT
y ADW

Consulte Altech para más opciones.

Código	Orificios p/botones	Color	Construcción	Dimensiones (LxAxA) mm	Tamaño de la Entrada de Cable	No. de Kn
40260005 (2005A13*)	1	Gris	Aluminio	80x80x73	1 x PG13.5/M20	-
40261005 (2006C13*)	2	Gris	Aluminio	80x130x73	1 x PG13.5/M20	-
40262005	3	Gris	Aluminio	80x170x73	1 x PG13.5/M20	-
40262105 (2010G13*)	4	Gris	Aluminio	80x170x73	1 x PG13.5/M20	-
40263005	5	Gris	Aluminio	80x230x73	1 x PG13.5/M20	-
40263105	6	Gris	Aluminio	80x230x73	1 x PG13.5/M20	-
3-001-Q-11	1	Blanco / Negro	Termoplástico	68x68x50	M20	2
4-001-Q-10	1	Amarillo / Negro	Termoplástico	68x68x50	M20	2
3-001-R-11	2	Blanco / Negro	Termoplástico	104x68x51	M20	2
4-001-R-10	2	Amarillo / Negro	Termoplástico	104x68x51	M20	2
4003E11	3	Blanco / Negro	Termoplástico	153x68x51	M20	2
4003G11	4	Blanco / Negro	Termoplástico	193x68x51	M20	2
4003S11	5	Blanco / Negro	Termoplástico	233x68x51	M20	2

* Color: Beige/Negro

Botoneras colgantes de doble aislamiento para grúas



Protección
IP65



Gabinets

Código	Orificios p/botones	Dimensiones* (LxAxA) mm
2PV2X	2	188x75x67
2PV3X	3	188x75x67
2PV4X	4	221x75x67
2PV5X	5	254x75x67
2PV6X	6	287x75x67
2PV7X	7	320x75x67
2PV8X	8	353x75x67
2PV9X	9	386x75x67

* Sin goma protectora de cable (96.3mm)

Código	Descripción (Para el tipo de gabinete 2PVxx)
P2AF1WA90	Operador blanco c/flecha negra que indica izquierda y derecha
P2AF1WA0	Operador blanco c/flecha negra que indica subir y bajar
P2AF2WA90	Operador negro c/flecha blanca que indica izquierda y derecha
P2AF2WA0	Operador negro c/flecha blanca que indica subir y bajar
2BT7	Capuchón de goma

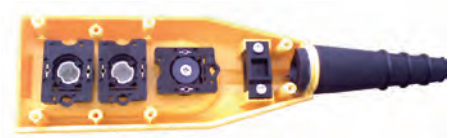

Contactos y Sellos

Código	Descripción
S1	Normalmente abierto
S2	Normalmente cerrado
103 BR**	Sello**

Código	Descripción
P2AMLS4	Operador hongo pequeño
P2AMPP4	Operador hongo estándar

** se recomienda su uso en todos los operadores para estaciones de control

Botones Pulsadores y Lámparas Piloto de Plástico de 16mm y 22mm

Botones Pulsadores Momentáneo

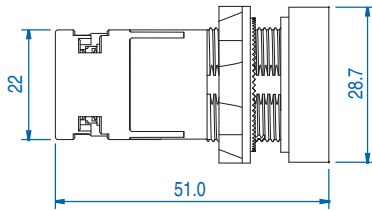

Color	Voltaje	Código
<input type="checkbox"/> Blanco	Momentáneo 1NO	3PSF110
<input checked="" type="checkbox"/> Verde	Momentáneo 1NO	3PSF310
<input checked="" type="checkbox"/> Rojo	Momentáneo 1NO	3PSF410
<input checked="" type="checkbox"/> Azul	Momentáneo 1NO	3PSF610
<input checked="" type="checkbox"/> Amarillo	Momentáneo 1NO	3PSF810
<input type="checkbox"/> Blanco	Momentáneo 1NC	3PSF101
<input checked="" type="checkbox"/> Verde	Momentáneo 1NC	3PSF301
<input checked="" type="checkbox"/> Rojo	Momentáneo 1NC	3PSF401
<input checked="" type="checkbox"/> Azul	Momentáneo 1NC	3PSF601
<input checked="" type="checkbox"/> Amarillo	Momentáneo 1NC	3PSF801

Características Eléctricas:

AC15/C300: 240V, 7.5A al cierre 0.75A al corte
DC15/R300: 250V, 0.11A al cierre y apertura

Lámparas Piloto con LED 22mm

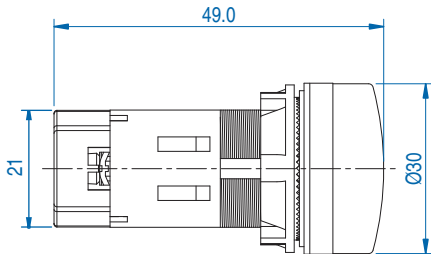

Color	Voltaje	Código
<input type="checkbox"/> Blanco con LED	24V AC/DC	3PLBR1L-024
<input type="checkbox"/> Blanco con LED	110V AC*	3PLBR1L-110
<input type="checkbox"/> Blanco con LED	230V AC*	3PLBR1L-230
<input checked="" type="checkbox"/> Verde con LED	24V AC/DC	3PLBR3L-024
<input checked="" type="checkbox"/> Verde con LED	110V AC*	3PLBR3L-110
<input checked="" type="checkbox"/> Verde con LED	230V AC*	3PLBR3L-230
<input checked="" type="checkbox"/> Rojo con LED	24V AC/DC	3PLBR4L-024
<input checked="" type="checkbox"/> Rojo con LED	110V AC*	3PLBR4L-110
<input checked="" type="checkbox"/> Rojo con LED	230V AC*	3PLBR4L-230
<input checked="" type="checkbox"/> Ámbar con LED	24V AC/DC	3PLBR5L-024
<input checked="" type="checkbox"/> Ámbar con LED	110V AC*	3PLBR5L-110
<input checked="" type="checkbox"/> Ámbar con LED	230V AC*	3PLBR5L-230
<input checked="" type="checkbox"/> Azul con LED	24V AC/DC	3PLBR6L-024
<input checked="" type="checkbox"/> Azul con LED	110V AC*	3PLBR6L-110
<input checked="" type="checkbox"/> Azul con LED	230V AC*	3PLBR6L-230

*para CD consútenos.

Lámparas Piloto con LED 16mm

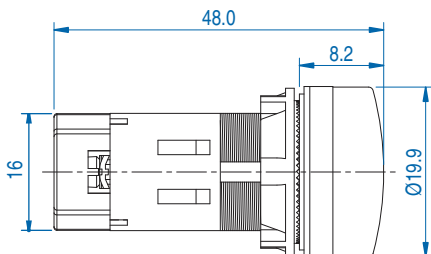

Color	Voltaje	Código
<input type="checkbox"/> Blanco con LED	24V AC/DC	SILW024C
<input type="checkbox"/> Blanco con LED	110V AC/DC	SILW110C
<input type="checkbox"/> Blanco con LED	240V AC	SILW240A
<input checked="" type="checkbox"/> Verde con LED	24V AC/DC	SILG024C
<input checked="" type="checkbox"/> Verde con LED	110V AC/DC	SILG110C
<input checked="" type="checkbox"/> Verde con LED	240V AC	SILG240A
<input checked="" type="checkbox"/> Rojo con LED	24V AC/DC	SILR024C
<input checked="" type="checkbox"/> Rojo con LED	110V AC/DC	SILR110C
<input checked="" type="checkbox"/> Rojo con LED	240V AC	SILR240A
<input checked="" type="checkbox"/> Ámbar con LED	24V AC/DC	SILA024C
<input checked="" type="checkbox"/> Ámbar con LED	110V AC/DC	SILA110C
<input checked="" type="checkbox"/> Ámbar con LED	240V AC	SILA240A
<input checked="" type="checkbox"/> Azul con LED	24V AC/DC	SILB024C
<input checked="" type="checkbox"/> Azul con LED	110V AC/DC	SILB110C
<input checked="" type="checkbox"/> Azul con LED	240V AC	SILB240A

Nota: Todas las dimensiones se muestran en milímetros, para convertir a pulgadas, dividir entre 25.4



Alarma de 22mm

Especificaciones Técnicas

	EG15 ...	MBZS ...
Limite de Voltaje de Operación	-20% a +10% de la tensión nominal	
Color de la Alarma	Negro	Rojo
Nivel de sonido de Alarma	80 dB	90 dB
Temperatura de Operación	-30°C a 60°C	-5°C a 40°C
Temperatura de Almacenamiento	-25°C a 70°C	-25°C a 85°C
Prueba de sobretensión	2 KV	2.5 KV
Grado de Protección	IP55	IP40
Material de los contactos	Latón estañado	
Consumo de Potencia	< 0.6W	< 0.75W
Diámetro de Cable permitido	0.5 a 2.5 mm ²	1.5 a 2.5 mm ²
Torque de Terminales	0.5 Nm	
Modo	Continuo	Parpadeante

Características

- Alarma con sonido continuo de 80dB
- Protección de Terminales IP20
- Disponible en diferentes voltajes
- Puede implementarse en huecos de 30mm con el accesorio adicional: 2ADP



Lampara piloto con alarma 90dB

Código Descripción

Código	Descripción	
EG15R00C024C	Alarma redonda de 22mm	24VCA / VCD
EG15S00C024C	Alarma cuadrada de 22mm	24VCA / VCD
MBZS024S	Lampara piloto con alarma	24VCA / VCD
EG15R00C110A	Alarma redonda de 22mm	110VCA
EG15S00C110A	Alarma cuadrada de 22mm	110VCA
MBZS110S	Lampara piloto con alarma	110VCA
EG15R00C240A	Alarma redonda de 22mm	240VCA
EG15S00C240A	Alarma cuadrada de 22mm	240VCA
MBZS220S	Lampara piloto con alarma	220VCA

Potenciómetro de 22mm



Puede implementarse en huecos de 30mm con el accesorio adicional: 2ADP

Código	BPR01K	BPR05K	BPR10K
Impedancia	1 k Ω	5 k Ω	10 k Ω
Potencia Nominal	Lineal 1.5W (70°C)		
Grado de Protección	IP65		
Resistencia de Aislamiento	Min. 10M Ω (500 VCD)		
Temperatura de Operación	-5°C/+40°C		
Elemento Resistivo	Cermet		
Rango de Giro	270° ± 15°		
Tolerancia	± 10%		
Coefficiente Térmico	% 100 ppm/°C		
Resistencia Dieléctrico	±1750 Vrms		
Categoría Climática	55/125/56		
Voltaje Máximo de Operación (V)	38.70	86.60	122.50
Corriente máxima (mA)	38.70	17.30	12.20

Botones Pulsadores Metálicos No Iluminados de 30mm

Rasante



Código	Color	Función
AF2	Negro	Momentáneo
AF3	Verde	Momentáneo
AF4	Rojo	Momentáneo
AF6	Azul	Momentáneo

Con Capuchón de Goma Momentáneo



Código	Color	Función
AB2	Negro	Momentáneo
AB3	Verde	Momentáneo
AB4	Rojo	Momentáneo

Saliente Momentáneo



Código	Color	Función
AP2	Negro	Momentáneo
AP3	Verde	Momentáneo
AP4	Rojo	Momentáneo
AP6	Azul	Momentáneo
AP8	Amarillo	Momentáneo

Hongo



Código	Color	Función
AM2	Negro	Momentáneo
AM3	Verde	Momentáneo
AM4	Rojo	Momentáneo
AML4	Rojo	Pulsar p/cerrar, girar p/desenclavar

Hongo con Llave



Código	Color	Función
AMLKB4	Rojo	Pulsar p/cerrar, Desenclavar c/llave
AMKB4	Rojo	Llave p/cerrar, llave p/desenclavar

Selector de maneta larga



Código	Color	Función
AS2-2P	Negro	2 posiciones mantenido
AS2-3P	Negro	3 posiciones mantenido
AS2-2PSR	Negro	2 posiciones momentáneo

Selector con Llave



Código	Función	Posición Retiro Llave
AK2-2PB	mantenido	Ambas posiciones
AK2-2POSR	Con retorno	Izquierda
AK2-3PB	mantenido	Izquierda y derecha
AK2-3PC	mantenido	Al centro



Certificado para ambiente tipo 4X, 12

Tornillos para instalación de contactos

Código	Dimensiones	para uso con	Nota
SC25	M4 x 25mm	S11	incluido con S11
SC45	M4 x 45mm	S11 + S12	incluido con S12
SC65	M4 x 65mm	2x S11 + S12	Comprar por separado
SC90	M4 x 90mm	2x S11 + 2x S12	Comprar por separado

Características Eléctricas:
AC11: 10A/415V AC
DC11: 2A/220V DC



Contactos

Código	Tipo de Contacto
S11	1 x NA + 1 x NC
S12 [†]	1 x NA + 1 x NC

[†]S12 solo se utiliza en combinación con S11

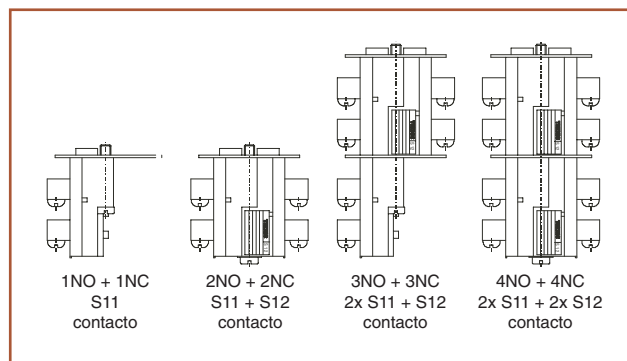

Lámparas de repuesto



Voltaje	LED Color				Foco
	Verde	Rojo	Azul	Ámbar	
24V CA/CD	MCB15324	MCB15424	MCB15624	MCB15524	BA15D24
110V CA/*	MCB153110	MCB154110	MCB156110	MCB155110	BA15D110
230V CA/*	MCB153230	MCB154230	MCB156230	MCB155230	BA15D230

* para CD, consútenos.



Con Guarda Iluminado

Color	Voltaje	Función	Con LED Código	Con Foco Código
Verde	24V CA/CD	Momentáneo	ALF3LB-024	ALF3-024
Verde	110V CA/CD	Momentáneo	ALF3LB-110	ALF3-110
Verde	230V CA/CD	Momentáneo	ALF3LB-230	ALF3-230
Rojo	24V CA/CD	Momentáneo	ALF4LB-024	ALF4-024
Rojo	110V CA/CD	Momentáneo	ALF4LB-110	ALF4-110
Rojo	230V CA/CD	Momentáneo	ALF4LB-230	ALF4-230
Ámbar	24V CA/CD	Momentáneo	ALF5LB-024	ALF5-024
Ámbar	110V CA/CD	Momentáneo	ALF5LB-110	ALF5-110
Ámbar	230V CA/CD	Momentáneo	ALF5LB-230	ALF5-230
Azul	24V CA/CD	Momentáneo	ALF6LB-024	ALF6-024
Azul	110V CA/CD	Momentáneo	ALF6LB-110	ALF6-110
Azul	230V CA/CD	Momentáneo	ALF6LB-230	ALF6-230

Lámparas Piloto



Color	Voltaje	Función	Con LED Código	Con Foco Código
Verde	24V CA/CD	Indicación	PLB3LB-024	PLB3-024
Verde	110V CA/CD	Indicación	PLB3LB-110	PLB3-110
Verde	230V CA/CD	Indicación	PLB3LB-230	PLB3-230
Rojo	24V CA/CD	Indicación	PLB4LB-024	PLB4-024
Rojo	110V CA/CD	Indicación	PLB4LB-110	PLB4-110
Rojo	230V CA/CD	Indicación	PLB4LB-230	PLB4-230
Ámbar	24V CA/CD	Indicación	PLB5LB-024	PLB5-024
Ámbar	110V CA/CD	Indicación	PLB5LB-110	PLB5-110
Ámbar	230V CA/CD	Indicación	PLB5LB-230	PLB5-230
Azul	24V CA/CD	Indicación	PLB6LB-024	PLB6-024
Azul	110V CA/CD	Indicación	PLB6LB-110	PLB6-110
Azul	230V CA/CD	Indicación	PLB6LB-230	PLB6-230



Placas con Leyenda

Placas de 30 x 40mm (1.2 x 1.6") negras con letras blancas, la placa de paro de emergencia es con diámetro de 60mm en color amarillo y letras negras



Leyenda	Código	Leyenda	Código	Leyenda	Código
ARRANQUE	LP01SP	CERRAR	LP08SP	DENTRO	LP15SP
PARO	LP02SP	AUTO	LP09SP	DERECHO	LP17SP
ADELANTE	LP03SP	MANUAL	LP10SP	IZQUIERDA	LP18SP
ATRÁS	LP04SP	LENTO	LP11SP	FALLA	LP19SP
ARRIBA	LP05SP	RAPIDO	LP12SP	ENCENDIDO	LP20SP
ABAJO	LP06SP	REARME	LP13SP	SIN TEXTO	LP40
ABRIR	LP07SP	LENTO	LP14SP	PARO DE EMERGENCIA	LP41SP



Portacandado

Código	
PAM	Para actuador hongo
PAP	Para actuador saliente

Botoneras para 30mm

Serie Aluminio
Fundido

Para uso con contactos
S11 y S12

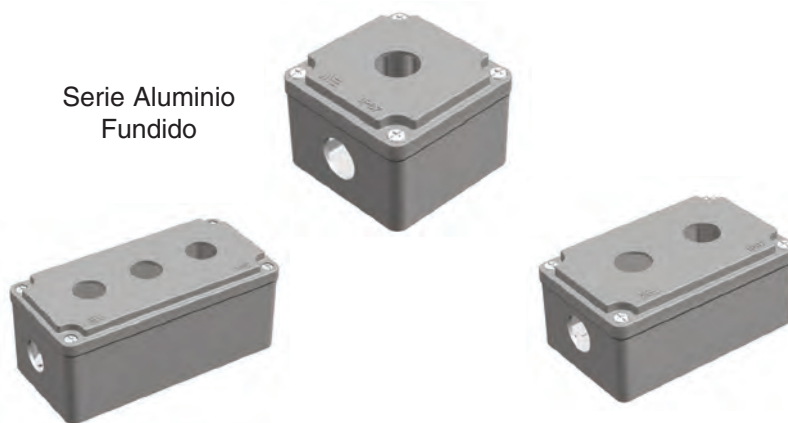

Código	Capacidad de Operadores	Color	Construcción	Dimensiones (LxAxA) mm	Tamaño de la Entrada de Cable
PBBOX301 (1003A13*)	1	Gris	Aluminio	80x80x73	1 x PG13.5/M20
PBBOX302 (1004C13*)	2	Gris	Aluminio	80x130x73	1 x PG13.5/M20
PBBOX303	3	Gris	Aluminio	80x170x73	1 x PG13.5/M20
PBBOX304	4	Gris	Aluminio	80x230x73	1 x PG13.5/M20

* Color: Beige/Negro

Interruptor de pedal



51.001B

Rango de temperatura -20°C a 80°C

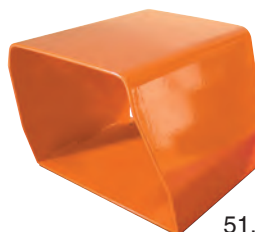



51.050OR

Código	Función	Clasificación corriente	Descripción
51.001B	SPDT-SB	10A(1/2HP)/125V CA	Interruptor 1 pedal, s/guarda
51.050OR	Guarda	-	Guarda para Interruptor de pedal

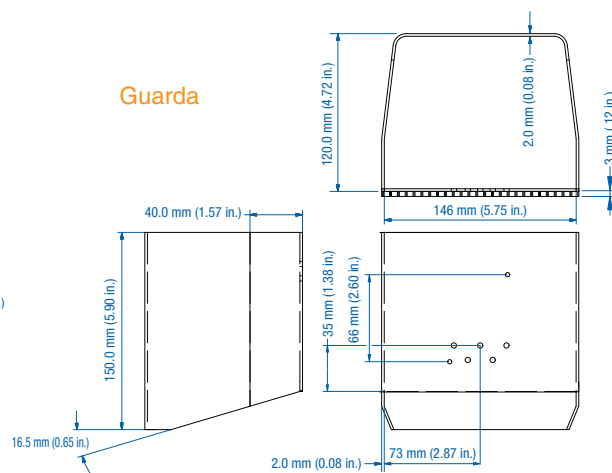
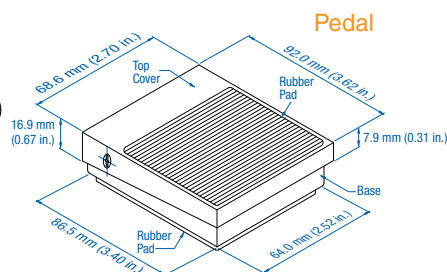
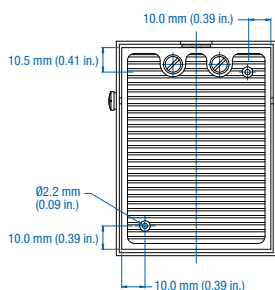

Dimensiones



Botones Pulsadores 16mm, Rasante Momentáneo, no iluminados

				Características	
Color	Rectangular Código	Cuadrado Código	Redondo Código		
Blanco	D100DDB	D100KDB	D100YDB	Incluye 1 contacto NA	máximo 2 contactos
Negro	D100DDH	D100KDH	D100YDH	Incluye 1 contacto NA	máximo 2 contactos
Verde	D100DDY	D100KDY	D100YDY	Incluye 1 contacto NA	máximo 2 contactos
Rojo	D100DDK	D100KDK	D100YDK	Incluye 1 contacto NA	máximo 2 contactos
Azul	D100DDM	D100KDM	D100YDM	Incluye 1 contacto NA	máximo 2 contactos
Amarillo	D100DDS	D100KDS	D100YDS	Incluye 1 contacto NA	máximo 2 contactos

Botones pulsadores 16mm, Rasante Momentáneo, iluminados con LED para 24VCA/CD

				Características
Color	Rectangular Código	Cuadrado Código	Redondo Código	
Blanco	D050DDB	D050KDB	D050YDB	máximo 2 contactos
Verde	D090DDY	D090KDY	D090YDY	máximo 2 contactos
Rojo	D060DDK	D060KDK	D060YDK	máximo 2 contactos
Azul	D070DDM	D070KDM	D070YDM	máximo 2 contactos
Amarillo	D080DDS	D080KDS	D080YDS	máximo 2 contactos



Botones pulsadores 16mm, Selector

				Características
Color	Código	Función		
Negro	D100YS20	2 posiciones mantenido	Incluye 1 contacto NA	máximo 3 contactos
Negro	D101YS30	3 posiciones mantenido	Incluye 2 contactos NA	máximo 2 contactos
Negro	D101YS32	3 posiciones momentaneo c/retorno al centro	Incluye 2 contactos NA	máximo 2 contactos



Botones pulsadores 16mm, Hongo

				Características
Color	Código	Función		
Rojo	D100YE30K	Girar p/desencavar	Incluye 1 contacto NA	máximo 3 contactos
Rojo	D100YM30K	momentaneo	Incluye 1 contacto NA	máximo 3 contactos

Contactos

				
Código	Tipo de Contacto	Color	Montaje	Características
D1	1xNA	verde	Montaje en soporte	1.5A/240VCA
D2	1xNC	rojo	Montaje en soporte	1.5A/240VCA

Lámparas piloto 16mm con LED, 24VCA/CD

				LED de repuesto	
Color / Código	Rectangular	Cuadrado	Redondo	24V CA/CD	
Blanco	D050DXB	D050KXB	D050YXB	D524	
Verde	D090DXY	D090KXY	D090YXY	D924	
Rojo	D060DXK	D060KXK	D060YXK	D624	
Azul	D070DXM	D070KXM	D070YXM	D724	
Amarillo	D080DXS	D080KXS	D080YXS	D824	

Interrupedores de Límite

- Durabilidad Mecánica:
Operaciones 10,000,000 min.
- Durabilidad Eléctrica:
Operaciones 1,000,000 min.
- Rango de Temperatura:
-5/140°C
- Características Eléctricas:
AC15: 3A/240V AC
- Tamaño de la Entrada
de cable PG 13.5

Plásticos y
Metálicos

Protección

IP65

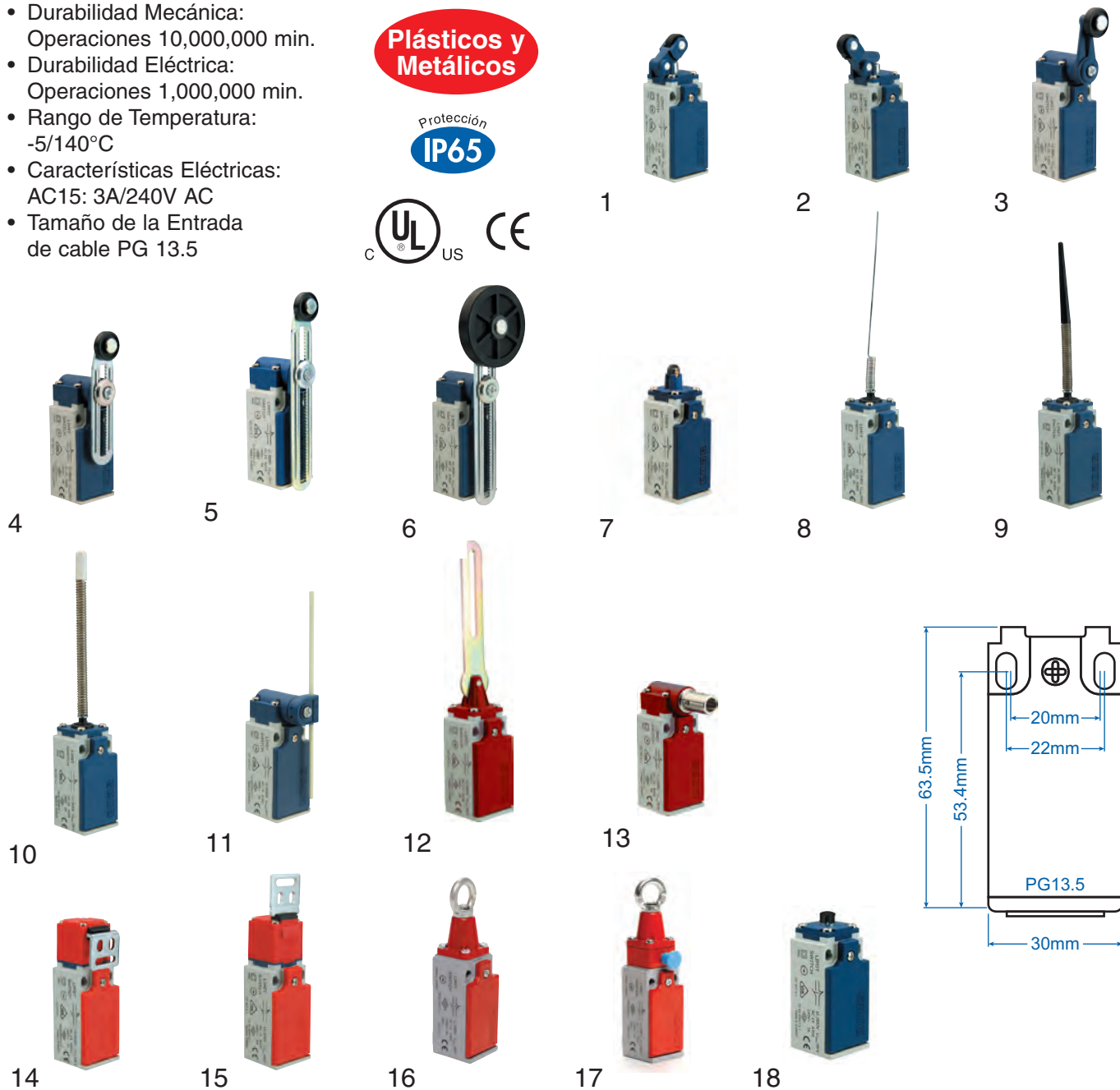

#	Código Interruptor Plástico	Código Interruptor Metálico	Función 1 NO + 1 NC
1	L5K13MIP311	L51K13MIM311	Roldana de Ø14mm palanca movimiento angular
2	L5K13MIP411	L51K13MIM411	Roldana giratoria de Ø14mm palanca movimiento angular opuesto
3	L5K13MEP121	L51K13MEM121	Roldana giratoria de Ø18mm palanca movimiento angular
4	L5K13MEP122	L51K13MEM122	Roldana de giratoria de Ø18mm palanca corte ajustable movimiento angular
5	L5K13MEP123	L51K13MEM123	Roldana de giratoria de Ø18mm palanca larga ajustable movimiento angular
6	L5K13MEL123	L51K13MEL123	Roldana plástica de giratoria de Ø50mm palanca larga ajustable movimiento angular
7	L5K13MUP331	L51K13MUM331	Roldana de Ø11mm movimiento lineal
8	L5K13SOM101	L51K13SOM101	Palanca espiral movimiento angular (multidireccional)
9	L5K13SOP101	L51K13SOP101	Palanca espiral y plástica acción rápida movimiento angular (multidireccional)
10	L5K13SOP102	L51K13SOP102	Palanca espiral con punta plástica acción rápida movimiento angular (multidireccional)
11	L5K23REF121	L51K23REF121	Varilla ajustable de fibra de vidrio 130mm movimiento angular
12	L5K23LEM622	-	Interruptor de seguridad con palanca metálica movimiento de bisagra doble acción
13	L5K23BEM621	-	Interruptor de seguridad con palanca metálica movimiento de bisagra
14	L5K23LUM321	L51K23LUM321	Interruptor de seguridad con llave metálica curva
15	L5K23LUM322	L51K23LUM322	Interruptor de seguridad con llave metálica
16	-	L51K23HUM111	Interruptor de seguridad con con cable y arillo metálico
17	-	L51K23HUM112	Interruptor de seguridad con con cable y arillo metálico con boton de reinicio
18	L5K13PUP211	-	Interruptor para puerta con actuador plastico

Nota: Todas las dimensiones se muestran en milímetros, para convertir a pulgadas, dividir entre 25.4

CARACTERÍSTICAS

Doble Aislamiento
 Durabilidad Mecánica 10,000,000 operaciones min.
 Durabilidad Eléctrica 1,000,000 operaciones min.
 Temperatura de Operación -5°C a +40°C
 Características Eléctricas AC15 : 3A / 240VCA
 Entrada de Cable PG 11

Protección
IP65

Metálicos

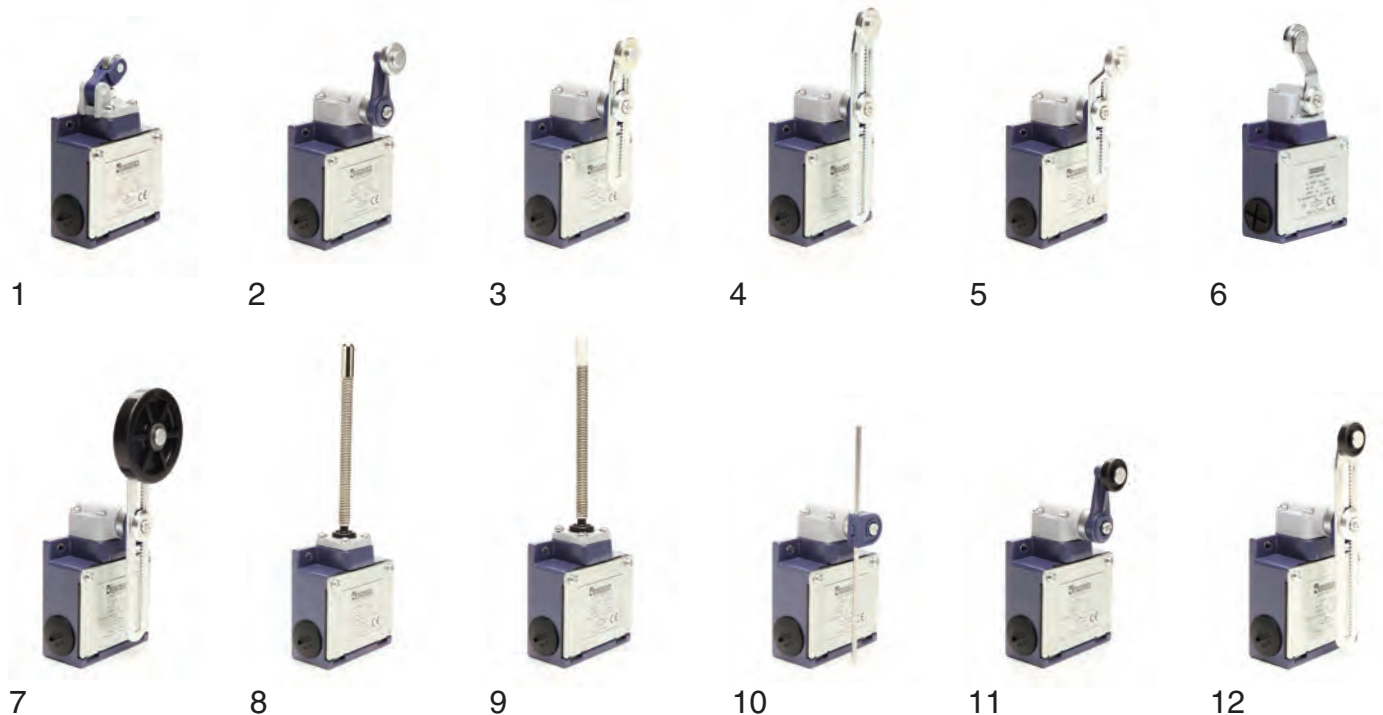

#	Código	Función 1 N.O. + 1 N.C.
1	L53K13MIM311	Roldana metálica giratoria de 14mm Ø, movimiento lineal
2	L53K13MEM121	Roldana metálica giratoria de 18mm Ø, movimiento angular
3	L53K13MEM122	Roldana metálica giratoria de 18mm Ø, palanca corta ajustable, movimiento angular
4	L53K13MEM123	Roldana metálica giratoria de 18mm Ø, palanca larga ajustable, movimiento angular
5	L53K13MEM124	Roldana metálica giratoria de 18mm Ø, palanca angular ajustable, movimiento angular
6	L53K13MEM125	Roldana metálica giratoria de 18mm Ø, palanca angular, movimiento angular
7	L53K13MEL123	Roldana plástica giratoria de 50mm Ø, palanca larga ajustable, movimiento angular
8	L53K13SOM102	Palanca espiral con punta metálica, acción rápida, movimiento angular (multidireccional)
9	L53K13SOP102	Palanca espiral con punta plástica, acción rápida, movimiento angular (multidireccional)
10	L53K13REM121	Varilla ajustable de fibra de vidrio 130mm, movimiento angular
11	L53K13MEP121	Roldana plástica giratoria de 18mm Ø, movimiento angular
12	L53K13MEP123	Roldana plástica giratoria de 18mm Ø, palanca larga ajustable, movimiento angular

Dimensiones

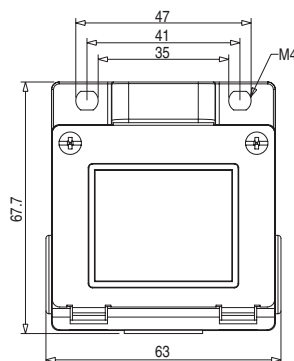

L53

Nota: Todas las dimensiones se muestran en milímetros, para convertir a pulgadas, dividir entre 25.4

Sonda de Nivel con Cable

Características:

- De uso y ensamble sencillo
- Función para ajustar el intervalo de operación solicitado
- Diseño especial totalmente resistente al agua
- Contacto de micro interruptor
- Es posible adquirir este control de nivel con diferentes longitudes de cable



SKF1A
Sonda de nivel
con doble aislamiento

Información Técnica:

Durabilidad Mecánica:	30,000 operaciones min.
Durabilidad Eléctrica:	10,000 operaciones min.
Temperatura de operación:	max. 85°C
Grado de protección:	IP68
Voltaje de operación Us:	250V CA
Corriente de operación Ie:	10 (4) A
Presión de operación:	Máximo 3 Bar
Voltaje de aislamiento:	2750V CA
Resistencia de aislamiento:	10MΩ min.
Estándar	TS EN 60730-2-15

Código	Longitud cable
SKF1A-5	5 mts
SKF1A-10	10 mts
SK1A-15	15 mts

Dimensiones (mm)

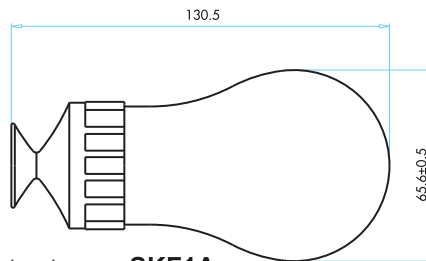

SKF1A

Producto Patentado que no es afectado por ondas

Gracias al mecanismo interno patentado por EMAS, no habrá sucesos indeseados de Encendido-Apagado por efectos de ondas, siempre que el desplazamiento angular no exceda los $22^{\circ} \pm 4^{\circ}$ hacia arriba o $30^{\circ} \pm 5^{\circ}$ hacia abajo, tal como se muestra en la ilustración. Por consiguiente se previenen las interrupciones no deseadas.

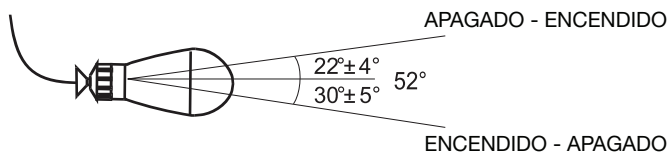

Interruptores de Límite Compactos

Características:

- Diseño compacto
- Cuerpo de aluminio prismático ideal para aplicaciones de uso rudo
- De conexión sencilla, cuenta con cable
- Línea de tierra que incrementa la seguridad
- Aislamiento superior contra agua



Función de apertura positiva →

con acción lineal

Buzo con acción lineal

Roldana metálica 18mm Ø
palanca movimiento angular

Información Técnica:

Durabilidad mecánica	10,000,000 operaciones min.
Durabilidad eléctrica	1,000,000 operaciones min.
Temperatura de operación	-25°C a 70°C
Grado de protección	IP67
Frecuencia de operación	1800 a 3000 operaciones/hora
Voltaje de operación UE	240V CA
Corriente de operación IE	3A
Grado de contaminación	3
Voltaje de aislamiento	2500V CA
Dimensiones del cable	2 m; 5x0.75 mm2
Estándar	IEC 947/TS EN 60947-5-1

Dimensiones (mm)

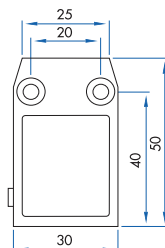

L61-L66

Código	Contacto	Cuerpo de Actuador	Tipo de Actuador	Cuerpo tipo de Actuador	Material de cuerpo
L61K13MUM331	1NC+1NA	Metálico	Roldana	Metálico	Metálico
L61K13PUM211	1NC+1NA	Metálico	Buzo	Metálico	Metálico
L61K13MEM121	1NC+1NA	Metálico	Roldana	Metálico	Metálico

Características

- Cubierta y cuerpo metálicos
- Doble aislamiento
- PG 13.5
- 3 entradas de cable
- Huecos para conexiones externas
- Bloque de contactos intercambiable

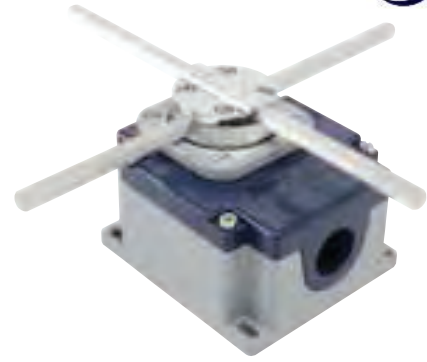

Información Técnica

Durabilidad mecánica	10,000 minutos de operación
Durabilidad eléctrica	50,000 minutos de operación
Temperatura de operación	-5°C a 40°C
Grado de protección	IP65
Voltaje de operación Us	400V CA
Corriente de operación Ie	20A CA
Uso	AC1-AC21-AC23
Voltaje nominal de aislamiento	2500V CA (solo por 1 minuto)
Resistencia de aislamiento	min. 10MΩ (500V CD)
Fuerza dieléctrica	1890V CA (solo por 1 minuto)
Voltaje de aislamiento	400V CA
Capacidad interruptiva de corto circuito	6 kA
Estándar	IEC 947/EN 60947-3

CSM02: 1 paso hacia delante y 1 hacia atrás

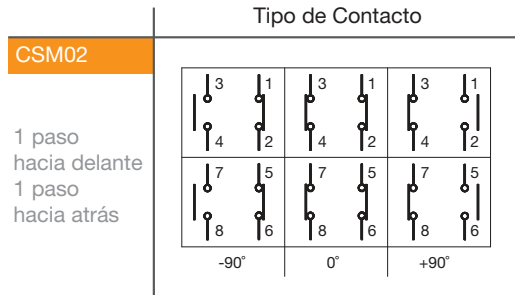

CSM04: 2 pasos hacia delante y 2 hacia atrás

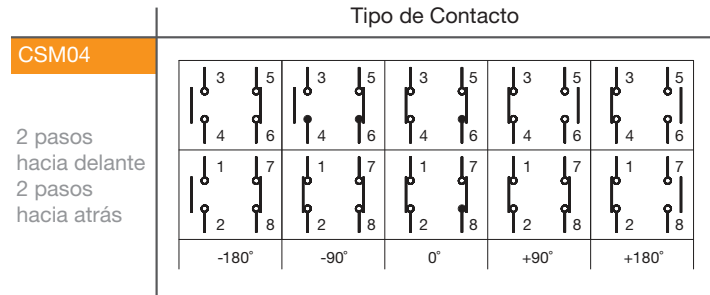

DIMENSIONES (mm)

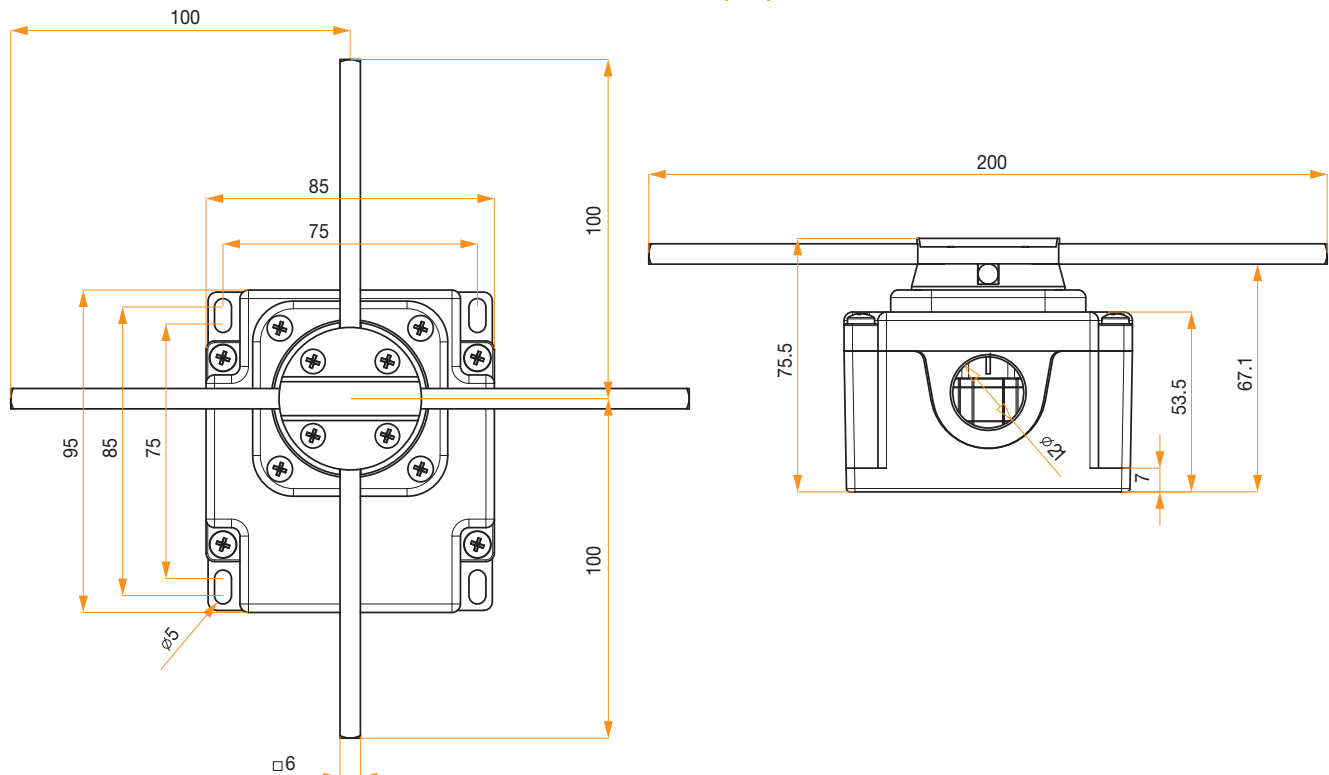

Sensores Cilíndricos, Detección de Proximidad Inductiva



Características:

- Cuerpo metálico de níquel-platedado (M12-M30) y acero inoxidable (M8)
- Protección contra corto circuito y sobrecargas
- Protección contra interferencia
- Grado de protección IP67
- Corriente de Salida: 200-250mA

Tipos:

- 2 hilos Modelos de CA y CD
- 3 hilos Modelos de CD
- "Cuerpo corto" 3 hilos Modelos de CD
- 8, 12, 18, 30mm

Código	Cuerda del cuerpo (mm)	Montaje	Lógica	Alcance Nominal (mm)	Tensión de Alimentación	Frecuencia	longitud del cuerpo (mm)
Cuerpo Estándar, 3 hilos, Modelos CD, precableado 2m							
AIS08F1.5AP024-2M	M8	RASANTE	PNP-NO	1.5	10-30V CD	2000	50
AIS08F1.5AN024-2M	M8	RASANTE	NPN-NO	1.5	10-30V CD	2000	50
AIS12F02AP024-2M	M12	RASANTE	PNP-NO	2	10-30V CD	1000	80
AIS12F02AN024-2M	M12	RASANTE	NPN-NO	2	10-30V CD	1000	80
AIS12N04AP024-2M	M12	NO RASANTE	PNP-NO	4	10-30V CD	1000	80
AIS12N04AN024-2M	M12	NO RASANTE	NPN-NO	4	10-30V CD	1000	80
AIS12F04AP024-2M	M12	RASANTE	PNP-NO	4	10-30V CD	1000	80
AIS12F04AN024-2M	M12	RASANTE	NPN-NO	4	10-30V CD	1000	80
AIS18F05AP024-2M	M18	RASANTE	PNP-NO	5	10-30V CD	500	100
AIS18F05AN024-2M	M18	RASANTE	NPN-NO	5	10-30V CD	500	100
AIS18N08AP024-2M	M18	NO RASANTE	PNP-NO	8	10-30V CD	500	100
AIS18N08AN024-2M	M18	NO RASANTE	NPN-NO	8	10-30V CD	500	100
AIS18F08AP024-2M	M18	RASANTE	PNP-NO	8	10-30V CD	500	100
AIS18F08AN024-2M	M18	RASANTE	NPN-NO	8	10-30V CD	500	100
AIS30F10AP024-2M	M30	RASANTE	PNP-NO	10	10-30V CD	300	100
AIS30F10AN024-2M	M30	RASANTE	NPN-NO	10	10-30V CD	300	100
AIS30N15AP024-2M	M30	NO RASANTE	PNP-NO	15	10-30V CD	300	100
AIS30N15AN024-2M	M30	NO RASANTE	NPN-NO	15	10-30V CD	300	100
Cuerpo Estándar, 3 pin, Modelos CD, Conexión M12							
AIS08F1.5AP024-Q65	M8	RASANTE	PNP-NO	1.5	10-30V CD	2000	72
AIS08F1.5AN024-Q65	M8	RASANTE	NPN-NO	1.5	10-30V CD	2000	72
AIS12F02AP024-Q65	M12	RASANTE	PNP-NO	2	10-30V CD	1000	70
AIS12F02AN024-Q65	M12	RASANTE	NPN-NO	2	10-30V CD	1000	70
AIS12N04AP024-Q65	M12	NO RASANTE	PNP-NO	4	10-30V CD	1000	70
AIS12N04AN024-Q65	M12	NO RASANTE	NPN-NO	4	10-30V CD	1000	70
AIS12F04AP024-Q65	M12	RASANTE	PNP-NO	4	10-30V CD	1000	70
AIS12F04AN024-Q65	M12	RASANTE	NPN-NO	4	10-30V CD	1000	70
AIS18F05AP024-Q65	M18	RASANTE	PNP-NO	5	10-30V CD	500	80
AIS18F05AN024-Q65	M18	RASANTE	NPN-NO	5	10-30V CD	500	80
AIS18N08AP024-Q65	M18	NO RASANTE	PNP-NO	8	10-30V CD	500	80
AIS18N08AN024-Q65	M18	NO RASANTE	NPN-NO	8	10-30V CD	500	80
AIS18F08AP024-Q65	M18	RASANTE	PNP-NO	8	10-30V CD	500	80
AIS18F08AN024-Q65	M18	RASANTE	NPN-NO	8	10-30V CD	500	80
AIS30F10AP024-Q65	M30	RASANTE	PNP-NO	10	10-30V CD	300	80
AIS30F10AN024-Q65	M30	RASANTE	NPN-NO	10	10-30V CD	300	80
AIS30N15AP024-Q65	M30	NO RASANTE	PNP-NO	15	10-30V CD	300	80
AIS30N15AN024-Q65	M30	NO RASANTE	NPN-NO	15	10-30V CD	300	80
Cuerpo Estándar, 2 hilos, Modelos CD, precableado 2m							
AIS12F02AD024-2M	M12	RASANTE	BIPOLAR-NO	2	10-30V CD	400	80
AIS12F02RD024-2M	M12	RASANTE	BIPOLAR-NC	2	10-30V CD	400	80
AIS12N04AD024-2M	M12	NO RASANTE	BIPOLAR-NO	4	10-30V CD	400	80
AIS12N04RD024-2M	M12	NO RASANTE	BIPOLAR-NC	4	10-30V CD	400	80
AIS18F05AD024-2M	M18	RASANTE	BIPOLAR-NO	5	10-30V CD	200	100
AIS18F05RD024-2M	M18	RASANTE	BIPOLAR-NC	5	10-30V CD	200	100
AIS18N08AD024-2M	M18	NO RASANTE	BIPOLAR-NO	8	10-30V CD	200	100
AIS18N08RD024-2M	M18	NO RASANTE	BIPOLAR-NC	8	10-30V CD	200	100

Código	Cuerda del cuerpo (mm)	Montaje	Lógica	Alcance Nominal (mm)	Tensión de Alimentación	Frecuencia	longitud del cuerpo (mm)
--------	------------------------	---------	--------	----------------------	-------------------------	------------	--------------------------

Cuerpo Estándar, 2 hilos, Modelos CA, precableado 2m

AIS12F02AW220-2M	M12	RASANTE	BIPOLAR-NO	2	90-250V CA	10	80
AIS12N04AW220-2M	M12	NO RASANTE	BIPOLAR-NO	4	90-250V CA	10	80
AIS18F05AW220-2M	M18	RASANTE	BIPOLAR-NO	5	90-250V CA	10	100
AIS18F05RW220-2M	M18	RASANTE	BIPOLAR-NC	5	90-250V CA	10	100
AIS18N08AW220-2M	M18	NO RASANTE	BIPOLAR-NO	8	90-250V CA	10	100
AIS18N08RW220-2M	M18	NO RASANTE	BIPOLAR-NC	8	90-250V CA	10	100
AIS30F10AW220-2M	M30	RASANTE	BIPOLAR-NO	10	90-250V CA	10	100
AIS30F10RW220-2M	M30	RASANTE	BIPOLAR-NC	10	90-250V CA	10	100
AIS30N15AW220-2M	M30	NO RASANTE	BIPOLAR-NO	15	90-250V CA	10	100
AIS30N15RW220-2M	M30	NO RASANTE	BIPOLAR-NC	15	90-250V CA	10	100

Cuerpo Corto, 3 hilos, Modelos CD, precableado 2m

AIK12F02AP024-2M	M12	RASANTE	PNP-NO	2	10-30V CD	1000	43
AIK12F02AN024-2M	M12	RASANTE	NPN-NO	2	10-30V CD	1000	43
AIK12N04AP024-2M	M12	NO RASANTE	PNP-NO	4	10-30V CD	1000	43
AIK12N04AN024-2M	M12	NO RASANTE	NPN-NO	4	10-30V CD	1000	43
AIK18F05AP024-2M	M18	RASANTE	PNP-NO	5	10-30V CD	500	43
AIK18F05AN024-2M	M18	RASANTE	NPN-NO	5	10-30V CD	500	43
AIK18N08AP024-2M	M18	NO RASANTE	PNP-NO	8	10-30V CD	500	43
AIK18N08AN024-2M	M18	NO RASANTE	NPN-NO	8	10-30V CD	500	43
AIK30F10AP024-2M	M30	RASANTE	PNP-NO	10	10-30V CD	300	43
AIK30F10AN024-2M	M30	RASANTE	NPN-NO	10	10-30V CD	300	43
AIK30N15AP024-2M	M30	NO RASANTE	PNP-NO	15	10-30V CD	300	43
AIK30N15AN024-2M	M30	NO RASANTE	NPN-NO	15	10-30V CD	300	43

Cuerpo Corto, 3 pin, Modelos CD, Conexión M12

AIK12F02AP024-Q65	M12	RASANTE	PNP-NO	2	10-30V CD	1000	52
AIK12F02AN024-Q65	M12	RASANTE	NPN-NO	2	10-30V CD	1000	52
AIK12N04AP024-Q65	M12	NO RASANTE	PNP-NO	4	10-30V CD	1000	52
AIK12N04AN024-Q65	M12	NO RASANTE	NPN-NO	4	10-30V CD	1000	52
AIK18F05AP024-Q65	M18	RASANTE	PNP-NO	5	10-30V CD	500	50
AIK18F05AN024-Q65	M18	RASANTE	NPN-NO	5	10-30V CD	500	50
AIK18N08AP024-Q65	M18	NO RASANTE	PNP-NO	8	10-30V CD	500	50
AIK18N08AN024-Q65	M18	NO RASANTE	NPN-NO	8	10-30V CD	500	50
AIK30F10AP024-Q65	M30	RASANTE	PNP-NO	10	10-30V CD	300	50
AIK30F10AN024-Q65	M30	RASANTE	NPN-NO	10	10-30V CD	300	50
AIK30N15AP024-Q65	M30	NO RASANTE	PNP-NO	15	10-30V CD	300	50
AIK30N15AN024-Q65	M30	NO RASANTE	NPN-NO	15	10-30V CD	300	50

Código	Descripción
--------	-------------

Cables con conectores M8 & M12

KF90C54	Conector codo M12 con 5m Cable PVC, 4P
KFDC54	Conector recto M12 con 5m Cable PVC, 4P
KF90C53P	Conector codo M12 con 5m Cable PVC y LED PNP, 4P
KFDC53P	Conector recto M12 con 5m Cable PVC y LED PNP, 4P
KF90C53N	Conector codo M12 con 5m Cable PVC y LED NPN, 4P
KFDC53N	Conector recto M12 con 5m Cable PVC y LED NPN, 4P
KF90M83	Conector codo M8 con 5m Cable PVC, 3p
KFDM83	Conector recto M8 con 5m Cable PVC, 3p
KF90M84	Conector codo M8 con 5m Cable PVC, 4p
KFDM84	Conector recto M8 con 5m Cable PVC, 4p

Conectores con cable

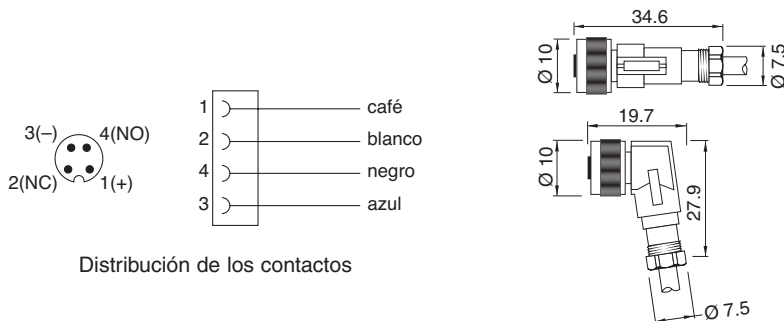

Conectores y Cajas de Distribución

Cajas de distribución, Inalámbricas



Cajas de distribución, con Terminales



Código	Descripción
DBM12-44-W	Cajas de distribución, 4x 4p, M12, Inalámbricas
DBM12-64-W	Cajas de distribución, 6x, 4p, M12, Inalámbricas
DBM12-84-W	Cajas de distribución, 8x, 4p, M12, Inalámbricas

Código	Descripción
DBM12-44-T	Cajas de distribución, 4x M12, 4p, Terminales
DBM12-64-T	Cajas de distribución, 6x M12, 4p, Terminales
DBM12-84-T	Cajas de distribución, 8x M12, 4p, Terminales

Conectores para ser cableados, recto



Conectores para ser cableados, codo



Código	Descripción
CSM12-4-F	Conector, M12, 4p, hembra, terminales
CSM12-4-M	Conector, M12, 4p, macho, terminales
CSM12-5-F	Conector, M12, 5p, hembra, terminales
CSM12-5-M	Conector, M12, 5p, macho, terminales
CSM8-4-F	Conector, M8, 4p, hembra, pines para soldar
CSM8-4-M	Conector, M8, 4p, macho, pines para soldar

Código	Descripción
CAM12-4-F	Conector, M12, 4p, hembra, terminales
CAM12-4-M	Conector, M12, 4p, macho, terminales
CAM12-5-F	Conector, M12, 5p, hembra, terminales
CAM12-5-M	Conector, M12, 5p, macho, terminales
CAM8-4-F	Conector, M8, 4p, hembra, pines para soldar
CAM8-4-M	Conector, M8, 4p, macho, pines para soldar



Código	Descripción
WREC	Receptor para cajas de Distribución Inalámbricas Salidas 8xNO + 8xNC Colector abierto o RS232 24VCD

Relevadores de protección

(análogo/digital)

- Fase • Voltaje • Corriente • Frecuencia • Falla a tierra



Dispositivos supresores de picos

(clase II)

- Para sistemas de energía de baja tensión



Características:

- Bornes de conexión de alto voltaje, bornes de conexión de voltaje secundario para evitar choques eléctricos accidentales
- Conexión a tierra por tornillo
- Alto voltaje en paralelo: 220 VCA
- Alto voltaje en serie: 440 VCA
- Bajo voltaje en paralelo: 110 VCA
- Bajo voltaje en serie: 220 VCA
- Frecuencia de operación 60 Hz Estandar, disponible 50/60 Hz
- Capacidad de sobrecarga según Ansi



Código	Potencia (VA)	Ancho (mm)	Alto (mm)	Fondo (mm)	Peso (Kg)
VRT0050	50	77	70	40	1.2
VRT0075	75	77	70	50	1.6
VRT0100	100	95	80	60	2.6
VRT0150	150	108	90	70	3.3
VRT0200	200	115	100	80	4
VRT0250	250	115	100	80	4.3
VRT0300	300	115	100	80	4.9
VRT0500	500	133	106	130	6.3
VRT0750	750	133	106	130	9
VRT1000	1000	133	106	130	12

ESQUEMA ELÉCTRICO:

Alto voltaje, Alimentación 220 VCA paralelo H3-H4 y H3-H1
 Alimentación 440 VCA serie H2-H3 alimenta H1 y H4
 Bajo voltaje, Suministra 220 VCA serie X2-X3, alimenta X1 y X4
 Suministra 110 VCA paralelo x4-x2 y x3-X1

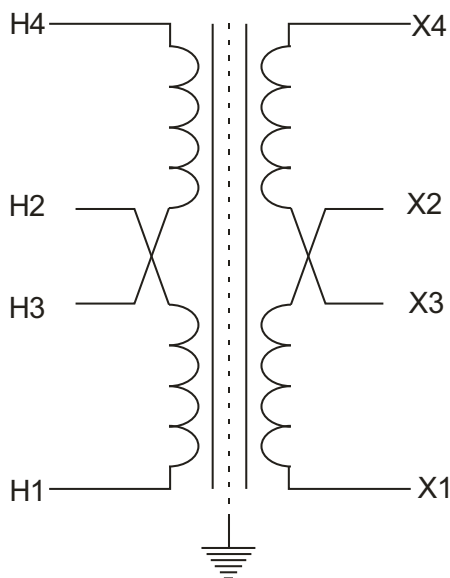

Características Generales:

- De muy alta eficiencia
- Posibilidad de conectar las fuentes en paralelo¹
- Circuito de corrección de factor de potencia² integrado
- Convección:
Sin ventiladores, lo cual reduce la posibilidad de falla
- Cubierta plástica IP20/Metálica
- 2 años de garantía

Fuentes de Poder Estándar de 1 Fase



Características de entrada:

- Alta precisión en la regulación de línea
- Se puede seleccionar la entrada en el rango de 85 a 264VCA o entrada automática de 115/230VCA
- Fusible de protección de entrada
- Protección de sobre voltaje de entrada
- Filtro de entrada interno que rechaza armónicos e interferencias EM de la línea principal

Características de Salida:

- Alta precisión en la regulación de carga
- Protección de corto circuito a la salida
- Protección contra alto voltaje en la salida
- Corte de voltaje de salida
- Señal de salida lista³
- Señal de CD encendido
- Señal de CD bajo



Código	Voltaje de Entrada(VCA)	Watts de Salida(W)	Voltaje de* Salida(VCD)	Corriente de Salida(A)	Eficiencia Mínima(%)	Eficiencia Típica(%)	Dimensiones LxAXA(mm)	Material Cubierta	Peso (grs)
5 Watt									
PSS5/5/1	90 a 264	5	5 (4.5-5.75)	1.0	67	69	114 x 22.5 x 90	Plástico	120
PSS5/24/0.21	90 a 264	5	24 (22-28)	0.21	70	72	114 x 22.5 x 90	Plástico	120
10 Watt									
PSS10/5/2	90 a 264	10	5 (4.5-5.75)	2.0	71	73	114 x 22.5 x 90	Plástico	120
PSS10/24/0.42	90 a 264	10	24 (22-28)	0.42	74	76	114 x 22.5 x 90	Plástico	120
15/18 Watt									
PSS15/5/3	90 a 264	15	5 (4.5-5.75)	3.0	73	75	114 x 22.5 x 90	Plástico	150
PSS18/12/1.5	90 a 264	18	12 (10.8-13.8)	1.5	75	77	114 x 22.5 x 90	Plástico	150
PSS18/24/0.75	90 a 264	18	24 (22-28)	0.75	75	77	114 x 22.5 x 90	Plástico	150
30 Watt									
PSS30/5/6 ^{1,3}	85 a 264	30	5 (5-5.5)	6.0	77	79	114 x 40.5 x 90	Plástico	270
PSS30/12/2.5 ^{1,3}	85 a 264	30	12 (12-14)	2.5	82	84	114 x 40.5 x 90	Plástico	270
PSS30/24/1.25 ^{1,3}	85 a 264	30	24 (24-28)	1.25	83	86	114 x 40.5 x 90	Plástico	270
50/60 Watt									
PSS50/5/10 ^{1,3}	85 a 264	50	5 (5-5.5)	10.0	77	79	114 x 40.5 x 90	Plástico	340
PSS60/12/5 ^{1,3}	85 a 264	60	12 (12-14)	5.0	84	86	114 x 40.5 x 90	Plástico	340
PSS60/24/2.5 ^{1,3}	85 a 264	60	24 (24-28)	2.5	86	89	114 x 40.5 x 90	Plástico	340
100 Watt									
PSS100/12/8.4 ^{1,3}	90 a 264	100.8	12 (11.4-14.5)	8.4	82	84	114 x 54 x 90	Plástico	430
PSS100/24/4.2 ^{1,3}	90 a 264	100.8	24 (22.5-28.5)	4.2	84	86	114 x 54 x 90	Plástico	430
120 Watt									
PSS120/12/10 ^{1,2,3}	115 / 230 (Auto Seleccionable)	120	12 (11.4-14.5)	10.0	82	84	124 x 64 x 124	Metálica	920
PSS120/24/5 ^{1,2,3}	115 / 230 (Auto Seleccionable)	120	24 (22.5-28.5)	5.0	84	86	124 x 64 x 124	Metálica	920
240 Watt									
PSS240/24/10 ^{1,2,3}	115 / 230 (Auto Seleccionable)	240	24 (22.5-28.5)	10.0	87	89	124 x 84 x 124	Metálica	1000
PSS240/48/5 ^{1,2,3}	115 / 230 (Auto Seleccionable)	240	48 (47-56)	5.0	88	90	124 x 84 x 124	Metálica	1000
300 Watt									
PSS300/24/12.5 ^{1,2,3}	115 / 230 (Auto Seleccionable)	300	24 (22.5-28.5)	12.5	87	89	124 x 84 x 124	Metálica	1380
480 Watt									
PSS480/24/20 ^{1,2,3}	90 a 264	480	24 (22.5-28.5)	20.0	87	89	124 x 175 x 124	Metálica	1920
PSS480/48/10 ^{1,2,3}	90 a 264	480	48 (47-56)	10.0	88	90	124 x 175 x 124	Metálica	1920

* Otros voltajes de salidas disponibles.

Fuentes de Poder de 2 y 3 Fases

Características Generales:

- De muy alta eficiencia
- Posibilidad de conectar las fuentes en paralelo¹
- Circuito de corrección de factor de potencia² integrado
- Convección:
Sin ventiladores, lo cual reduce la posibilidad de falla
- Cubierta plástica IP20/Metálica
- 2 años de garantía

Fuentes de Poder Estándar de 2 y 3 Fases



Características de entrada:

- Alta precisión en la regulación de línea
- Se puede seleccionar la entrada en el rango de 340 a 575VCA
- Fusible de protección de entrada
- Protección de sobre voltaje de entrada
- Filtro de entrada interno que rechaza armónicos e interferencias EM de la línea principal

Características de Salida:

- Alta precisión en la regulación de carga
- Protección de corto circuito a la salida
- Protección contra alto voltaje en la salida
- Corte de voltaje de salida
- Señal de salida lista³
- Señal de CD encendido
- Señal de CD bajo

Código	Voltaje de Entrada(VCA)	Watts de Salida(W)	Voltaje de* Salida(VCD)	Corriente de Salida(A)	Eficiencia Mínima(%)	Eficiencia Típica(%)	Dimensiones LxAXA(mm)	Material Cubierta	Peso (grs)
100 Watt (para 2 Fases)									
PSD100/24/4.2 ^{1,2,3}	340 a 575	100	24 (22.5-28.5)	4.2	85	87	114 x 54 x 90	Plástico	500
120 Watt									
PST120/24/5 ^{1,2,3}	340 a 575	120	24 (22.5-28.5)	5	87	89	119 x 74 x 124	Metálica	800
240 Watt									
PST240/24/10 ^{1,2,3}	340 a 575	240	24 (22.5-28.5)	10	88	90	119 x 89 x 124	Metálica	1100
480 Watt									
PST480/24/20 ^{1,2,3}	340 a 575	480	24 (22.5-28.5)	20	88	90	119 x 150 x 124	Metálica	1720
960 Watt									
PST960/24/40 ^{1,2,3}	340 a 575	960	24 (22.5-28.5)	40	90	92	119 x 276 x 126	Metálica	3400

* Otros voltajes de salidas disponibles.

Cubierta Metálica

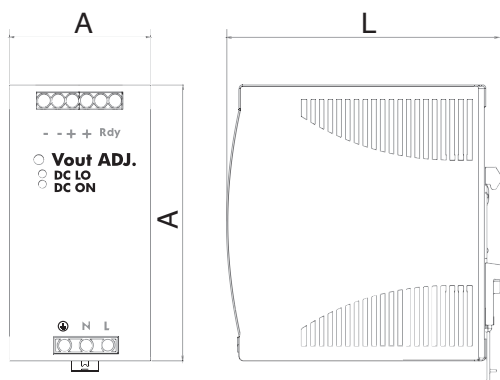

Cubierta Plástica

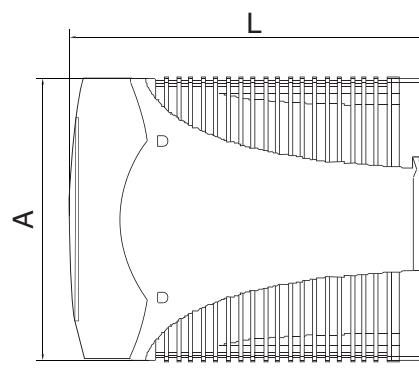

Fuentes de Poder Compactas de una Fase

El alcance de estas fuentes es en aplicaciones donde el espacio disponible para su montaje es reducido. Estas fuentes están disponibles en un diseño modular con un factor similar a un interruptor miniatura, lo que las hace adecuadas para montaje en tableros de distribución de luz o eléctricos, los cuales son muy comunes en aplicaciones de automatización.

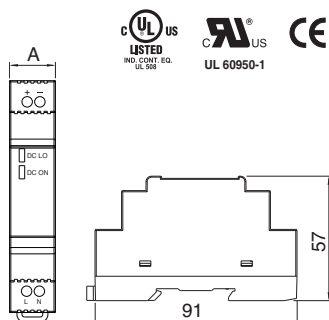

Código	Voltaje de Entrada(VCA)	Watts de Salida(W)	Voltaje de* Salida(VCD)	Corriente de Salida(A)	Eficiencia Mínima(%)	Eficiencia Típica(%)	Dimensiones LxAxA(mm)	Material Cubierta	Peso (grs)
1 Módulo									
PSB1/10/24/0.42	90 a 264	10	24	0.42	78	80	57 x 18 x 91	Plástico	65
2 Módulo									
PSB2/24/24/1	90 a 264	24	24 (24-28)	1	83	85	57 x 35 x 91	Plástico	130
3 Módulo									
PSB3/36/24/1.5	90 a 264	36	24 (24-28)	1.5	81	84	57 x 53 x 91	Plástico	190
4 Módulo									
PSB4/60/24/2.5	90 a 264	60	24 (24-28)	2.5	84	86	57 x 71 x 91	Plástico	250
5 Módulo									
PSB5/100/24/4.2	90 a 264	100	24 (24-28)	4.2	86	89	57 x 90 x 91	Plástico	380

* Otros voltajes de salidas disponibles.

Módulo de Redundancia para Fuentes de Poder

Estos Módulos de redundancia son necesarios al conectar dos o más fuentes hacia la carga en cuestión para mantenerla en funcionamiento cuando alguna de las fuentes falla. En un momento dado solo una de estas fuentes será conectada a través de este módulo hacia la carga. Solo cuando una de ellas deja de funcionar se activará la otra. Entre sus características cuenta con cubierta IP20 y rangos de corriente de hasta 20A. Estos módulos son lo último en lo que respecta a estética y desempeño.



Diagrama de Circuito

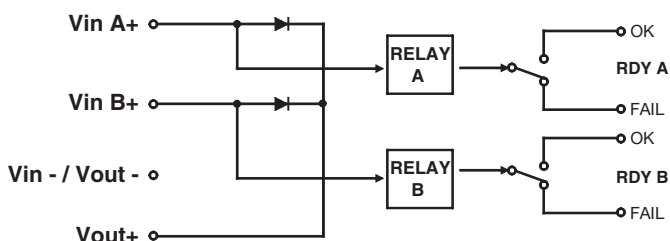

Código	Voltaje de Entrada(VCA)	Voltaje de Salida(VCD)	Corriente de Salida(A)	Dimensiones LxAxA(mm)	Material de Cubierta	Peso (grs.)
PSR10	21 a 28 V DC	24	10	57 x 35 x 91	Plástico	75
PSR20	21 a 28 V DC	24	20	114 x 54 x 90	Plástico	210

INFORMACION TECNICA

Diámetro Externo	Ø50mm
Grado de Protección	IP65 y UL (1 2 3 3R 4 4X 12 13)
Tipo de LED	SMD
Color de Indicador	ROJO/VERDE/ÁMBAR/AZUL/BLANCO
Modo de Iluminación	Continuo, Parpadeante, Giratorio
Color de Alarma	Negro
Nivel de sonido de Alarma	80dB±5dB
Modo de Sonido	Continuo e Intermitente
Rango de voltaje	24V CD/CA, 110CA, 240CA
Límite de Voltaje de Operación	±10% de la tensión nominal
Temperatura de Operación	-30°C a 60°C
Prueba de Sobretensión	2KV
Prueba de alta tensión por 60seg.	1.5KV
Rango de Corriente	20-40mA para 24VCD/CA 10-20mA para 110VCA y 240VCA



Función / Código	Rojo	Verde	Ambar	Azul	Blanco
LED Continuo 24VCD/CA	ES50LR1U	ES50LG1U	ES50LA1U	ES50LB1U	ES50LW1U
LED Parpadeante 24VCD/CA	ES50LR2U	ES50LG2U	ES50LA2U	ES50LB2U	ES50LW2U
LED Giratorio 24VCD/CA	ES50LR3U	ES50LG3U	ES50LA3U	ES50LB3U	ES50LW3U
Alarma Continuo 24VCD/CA	ES50Z1U (Tapa Superior incluida)				
Alarma Intermitente 24VCD/CA	ES50Z2U (Tapa Superior incluida)				
LED Continuo 110VCA	ES50LR1W	ES50LG1W	ES50LA1W	ES50LB1W	ES50LW1W
LED Parpadeante 110VCA	ES50LR2W	ES50LG2W	ES50LA2W	ES50LB2W	ES50LW2W
LED Giratorio 110VCA	ES50LR3W	ES50LG3W	ES50LA3W	ES50LB3W	ES50LW3W
Alarma Continuo 110VCA	ES50Z1W (Tapa Superior incluida)				
Alarma Intermitente 110VCA	ES50Z2W (Tapa Superior incluida)				
LED Continuo 240VCA	ES50LR1X	ES50LG1X	ES50LA1X	ES50LB1X	ES50LW1X
LED Parpadeante 240VCA	ES50LR2X	ES50LG2X	ES50LA2X	ES50LB2X	ES50LW2X
LED Giratorio 240VCA	ES50LR3X	ES50LG3X	ES50LA3X	ES50LB3X	ES50LW3X
Alarma Continuo 240VCA	ES50Z1X (Tapa Superior incluida)				
Alarma Intermitente 240VCA	ES50Z2X (Tapa Superior incluida)				
Base Corta 60mm	ES5001				
Base Larga 110mm	ES5002				
Tapa Superior	ES12009				

DIMENSIONES

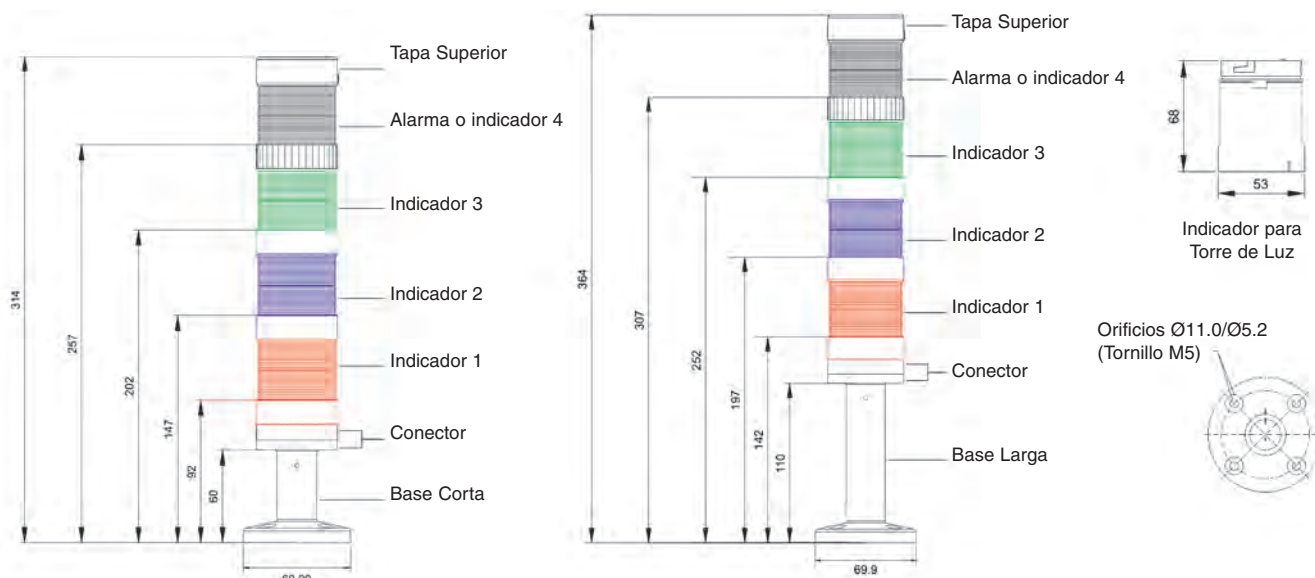

Código	Descripción
ES122012A	Soporte para montaje en pared, plástico

Base de ángulo ajustable con mástil de aluminio

ES60003	Base de ángulo ajustable con mástil de aluminio, 60 mm
ES60004	Base de ángulo ajustable con mástil de aluminio, 100 mm
ES60006	Base de ángulo ajustable con mástil de aluminio, 200 mm
ES60010	Base de ángulo ajustable con mástil de aluminio, 400 mm

Base con mástil de aluminio incluye soporte para montaje, arandela y tuerca

ES70006	Base con mástil de aluminio, 200 mm
ES70010	Base con mástil de aluminio, 400 mm
ES70014	Base con mástil de aluminio, 600 mm
ES70018	Base con mástil de aluminio, 800 mm
ES70022	Base con mástil de aluminio, 1000 mm



Base con mástil de aluminio



Base de ángulo ajustable con mástil de aluminio



Soporte para montaje en pared, plástico

Código	A(mm)
ES70006	200
ES70010	400
ES70014	600
ES70018	800
ES70022	1000

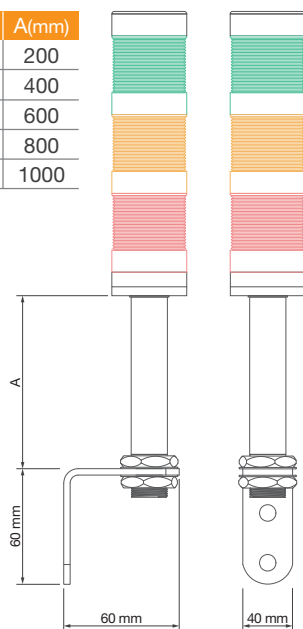

Código	A(mm)
ES60003	60
ES60004	100
ES60006	200
ES60010	400

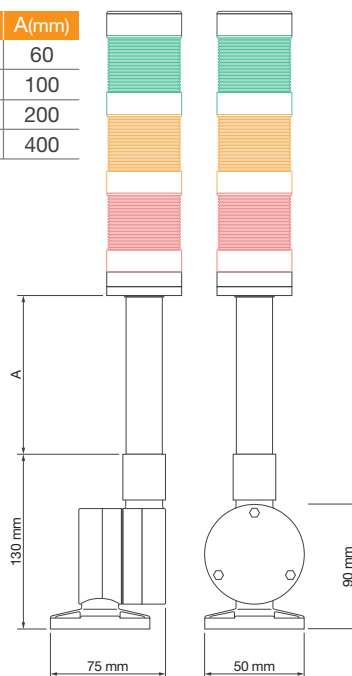



Luz LED multicolor/multifunción

- Blanco, rojo, azul, amarillo, verde
- Alarma Integrada
- Nivel de sonido de alarma, 90dB
- Modos continuo o parpadeante
- Policarbonato
- Resistencia al calor
- Cableado sencillo, con cable de 1m
- Montaje en hueco de 22mm con una contratuerca



Código	Voltaje
IF5M024ZM05	24VAC/DC
IF5M110ZM05	110VAC
IF5M220ZM05	220VAC

Adaptador universal para lámpara multifunción, diámetro de base de 18mm

Dimensiones (mm)

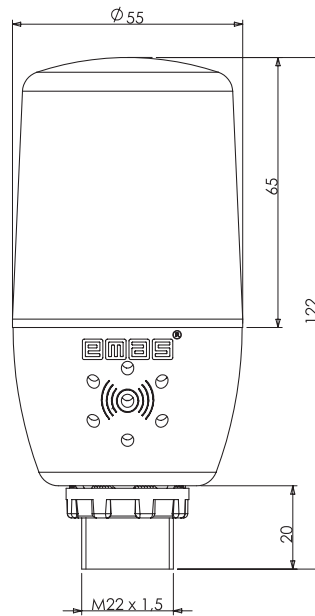

IFAB01

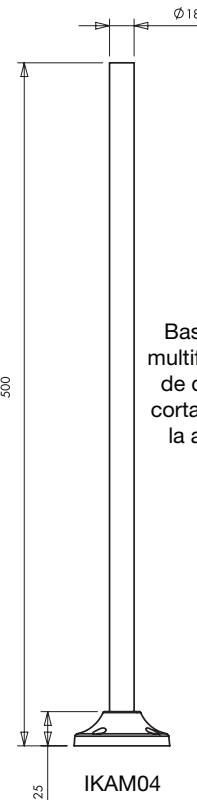
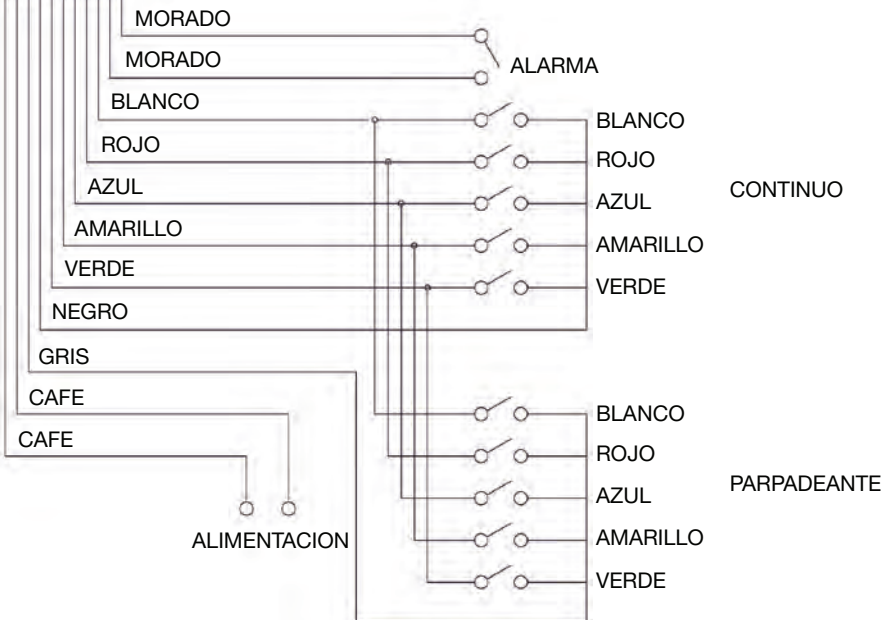
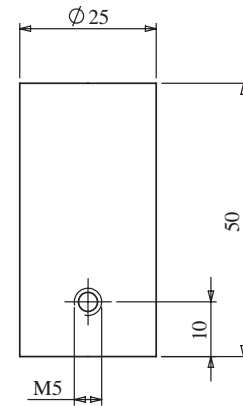

Base para lámpara multifunción de 18mm de diámetro, puede cortarse para obtener la altura requerida

IKAM04

Características

- Consumo menor a 3 watts
- El soporte giratorio ofrece más de 60 grados de movimiento en ambos lados de la lámpara.
- Producto fabricado con Ingeniería plástica, haciéndolo más robusto, resistente al impacto, resistente a la corrosión y retardante al fuego.
- Temperatura de operación -30°C a 65°C
- Interruptor manual para comodidad del operador.
- Libre de mantenimiento.
- Los 24 LED ofrecen un amplio espectro de iluminación.
- LED's de larga duración cercana a 100,000 horas de uso continuo
- Brinda 70 Lux de luminosidad a 1 metro.
- Conexión en serie disponible (2 unidades más se pueden conectar así)
- Versión disponible con imán, la cual ofrece flexibilidad al colocarla en el gabinete ya que no necesita perforaciones



Voltaje	Código Lámpara blanca con soporte para tornillos	Código Lámpara negro con soporte para tornillos	Código Lámpara blanca con soporte con imán	Código Lámpara negro con soporte con imán	Código (set, 1m) Lámpara blanca con soporte para tornillos	Código (set, 1m) Lámpara negro con soporte para tornillos	Código (set, 1m) Lámpara blanca con soporte con imán	Código (set, 1m) Lámpara blanca con soporte con imán
12VCD	APLBW12D	APLBB12D	APLMW12D	APLMB12D	APLBW12D1M	APLBB12D1M	APLMW12D1M	APLMB12D1M
24VCD	APLBW24D	APLBB24D	APLMW24D	APLMB24D	APLBW24D1M	APLBB24D1M	APLMW24D1M	APLMB24D1M
110VCA	APLBW110A	APLBB110A	APLMW110A	APLMB110A	APLBW110A1M	APLBB110A1M	APLMW110A1M	APLMB110A1M
240VCA	APLBW240A	APLBB240A	APLMW240A	APLMB240A	APLBW240A1M	APLBB240A1M	APLMW240A1M	APLMB240A1M

NOTA: Set, 1m: contiene 2 lámparas, en serie con 1m de cable entre ellas.

Conexión en serie de las lámparas

La unidad para conexión en serie estará disponible con cable en diferentes longitudes, los terminales macho y hembra deben ser conectados entre sí, una vez que se hayan conectado se podrán encender las 2 lámparas simultáneamente.



Dimensiones	Largo	Alto	Ancho
Versión con soporte	310 mm	45 mm	30 mm
Versión con imán	225 mm	38 mm	30 mm



L5K13PUP211
Interruptor para puerta con actuador plástico

- Montaje Fácil y Rápido, No Se Requieren Herramientas
- Perfil Exterior Reducido
- Material de la Cubierta Resistente al Calor y Rayos UV
- Cubierta Color Gris o Negro
- Clasificación de filtrado: G3 de Acuerdo a EN779
- Eficiencia de Filtración: 85% (DIN24185)
- Filtro Incluido (NEMA 12)



Rejilla de Salida

Gris (RAL7035) Código	Negro (RAL9005) Código	Capacidad de Retención Polvo	Corte Para Montaje	Dimensiones Exteriores
AEG-1000G	AEG-1000B	1.96oz/ft ²	92.5x92.5 mm	95x95 mm
AEG-2000G	AEG-2000B	1.96oz/ft ²	125x125 mm	131x131 mm
AEG-3000G	AEG-3000B	1.96oz/ft ²	177x177 mm	185x185 mm
AEG-4000G	AEG-4000B	1.96oz/ft ²	223x223 mm	230x230 mm
AEG-5000G	AEG-5000B	1.96oz/ft ²	291x291 mm	302x302 mm

Ventiladores con filtro 115V CA

Gris (RAL7035) Código	Negro (RAL9005) Código	Corriente @ 50/60 Hz	Consumo Eléctrico @ 50/60 Hz	Máximo Flujo de Aire	Nivel de Ruido	Presión Estática	Corte Para Montaje	Dimensiones Exteriores
AFF-1010G-120VAC	AFF-1010B-120VAC	0.11/ 0.09A	9/ 7W	7/ 9CFM	33dB(A)	0.13inH ₂ O	92.5x92.5 mm	95x95 mm
AFF-1020G-120VAC	AFF-1020B-120VAC	0.15/ 0.13A	12/ 10W	13/ 15CFM	42dB(A)	0.23inH ₂ O	92.5x92.5 mm	95x95 mm
AFF-2010G-120VAC	AFF-2010B-120VAC	0.20/ 0.18A	16/ 15W	26/ 29CFM	49dB(A)	0.33inH ₂ O	125x125 mm	131x131 mm
AFF-2020G-120VAC	AFF-2020B-120VAC	0.25/ 0.22A	19/ 17W	39/ 46CFM	44dB(A)	0.35inH ₂ O	125x125 mm	131x131 mm
AFF-3010G-120VAC	AFF-3010B-120VAC	0.21/ 0.20A	19/ 18W	59/ 65CFM	49dB(A)	0.24inH ₂ O	177x177 mm	185x185 mm
AFF-3020G-120VAC	AFF-3020B-120VAC	0.20/ 0.18A	16/ 15W	65/ 76CFM	44dB(A)	0.40inH ₂ O	177x177 mm	185x185 mm
AFF-4010G-120VAC	AFF-4010B-120VAC	0.21/ 0.21A	17/ 16W	62/ 70CFM	49dB(A)	0.23inH ₂ O	223x223 mm	230x230 mm
AFF-4020G-120VAC	AFF-4020B-120VAC	0.28/ 0.26A	31/ 26W	133/ 169CFM	55dB(A)	0.84inH ₂ O	223x223 mm	230x230 mm
AFF-5010G-120VAC	AFF-5010B-120VAC	0.68/ 0.73A	74/ 83W	306/ 359CFM	69dB(A)	0.78inH ₂ O	291x291 mm	302x302 mm

* 24VCD y 230VCA disponibles, consúltenos

Filtros de Repuesto



- Hecho de fibras sintéticas no tejidas y lavables
- Pueden ser lavados y secados hasta 10 veces
- Disponibles filtros NEMA 12 o NEMA 3R
- Empaque de 6 piezas

Código	Clasificación Filtro	Para Uso Con Ventilador	Para Uso Con Rejilla	Dimensiones
AFM-1012	NEMA12	AFF-10xx	AEG-1000	84x84 mm
AFM-2012	NEMA12	AFF-20xx	AEG-2000	117x117 mm
AFM-3012	NEMA12	AFF-30xx	AEG-3000	168x168 mm
AFM-4012	NEMA12	AFF-40xx	AEG-4000	216x216 mm
AFM-5012	NEMA12	AFF-50xx	AEG-5000	282x282 mm



FM8038



FM12038



FM17251



200WZL

Código	Dimensiones (mm)	Voltaje (VCA)	Frecuencia (Hz)	Corriente (A)	Potencia (W)	RPM	Capacidad (m³/h)	Capacidad (CFM)	Decibeles (db(A))	Peso (g)	Rejilla de Seguridad
FM8038A1HSL	80x80x38	110	50/60	0.15/0.13	14/13	2400	44/51	26/30	28/31	340	PT0808
FM8038A2HSL	80x80x38	230	50/60	0.08/0.07	14/13	2400	44/51	26/30	28/31	340	PT0808
FM12038A1HSL	120x120x38	110	50/60	0.24/0.23	26/23	2700	153/170	90/100	42/46	500	PT1212
FM12038A2HSL	120x120x38	230	50/60	0.14/0.13	26/23	2700	153/170	90/100	42/46	500	PT1212
FM17251A1HSL	172x163x51	110	50/60	0.47/0.46	37/35	2400	255/289	150/170	52/53	950	PT1717
FM17251A2HSL	172x163x51	230	50/60	0.23/0.22	37/35	2400	255/289	150/170	52/53	950	PT1717
200WZL-2C	225x225x80	110	50/60	0.70	75	2600	1020	600	65	1920	PT2020
200WZL-2E	225x225x80	230	50/60	0.35	75	2600	1020	600	65	1920	PT2020

Rejillas de Seguridad (opcional)

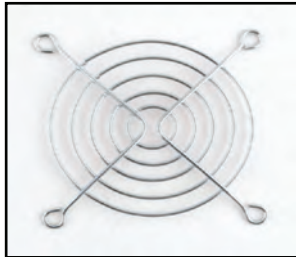

PT0808



PT1212

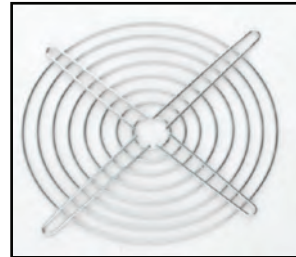

PT1717

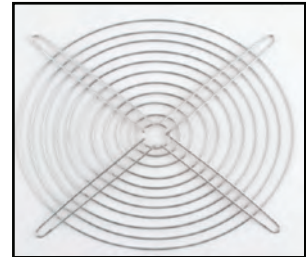

PT2020



L5K13PUP211
Interruptor para puerta
con actuador plástico

Los Termostatos Mecánicos ATP son diseñados para controlar la temperatura del aire dentro de los gabinetes y paneles de control, pueden ser usados para controlar los enfriadores o calentadores de los gabinetes, (por ejem. Ventiladores) o dispositivos de señales.

- Control Ajustable de Temperatura
- Amplia Gama de Ajuste
- Selector Indicador de Color. Rojo:Calor, Azul:Frio
- Montaje en Riel DIN



En la versión calentamiento (Selector Rojo NC) el contacto permanecerá cerrado hasta llegar a la temperatura ajustada y se abrirá al llegar a ella.

En la versión enfriamiento (Selector Azul NA) el contacto permanecerá abierto hasta llegar a la temperatura ajustada y se cerrara al llegar a ella.

Información Técnica

Tensión de Alimentación	110/250 V CA
Corriente	10A
Corriente Máxima de Utilización	15A
Histéresis	+/-3K
Diferencial	3° K Versión NC / +4°K Versión NA hasta 5 A /+7°K Versión NC > 5A
Tiempo de Vida	> a 100,000 ciclos
Tamaño de Terminal	23-13 AWG (0.75 -2.5 mm ²)
Nivel de Protección	IP 20
Material Gabinete	PA66, UL94V-0 (ABS, UL94V-0 double)
Peso	54 g (1.9 oz.) (80g (2.82 oz.) double)

Termostatos Mecánicos

Código	Función	Contacto	Escala de Temperatura	Rango de Ajuste
APT-HNCF	Calentamiento	NC	Fahrenheit	14 - 176°F
APT-CNOF	Enfriamiento	NO	Fahrenheit	14 - 176°F
APT-HNCC	Calentamiento	NC	Centígrados	-10 - 80°C
APT-CNOC	Enfriamiento	NO	Centígrados	-10 - 80°C

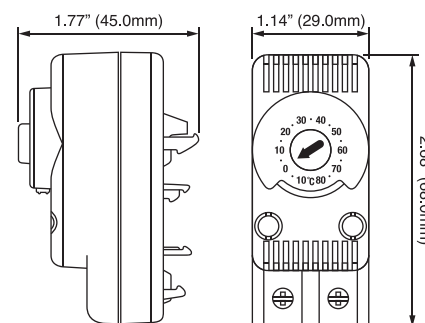

Dimensiones Termostato



Termostato Mecánico Doble

Código	Función	Contacto	Escala de Temperatura	Rango de Ajuste
PTHVT	Enfriamiento Calentamiento	NO NC	Centígrados	0 - 60°C



Código: PHG02

Voltaje de Alimentación	110-250VCA	Corriente	10-5 A
Rango de Ajuste	10-90 % RH	Diferencial	5% (max.10%)
Temperatura de Operación	10-60 °C	Dimensiones	105x60x55 mm
Temperatura de Almacenamiento	Peso	Weight	180g
Terminales	3x 0.75-4.0 mm ²	Tipo de sensor	Polyamide ribbon

Calentadores para Gabinete PTC

Montaje en Riel DIN
Protección Clase II (IEC)
Grado de Protección IP20



Tipo: MPHT



Tipo: PHT



Código	MPHT15	MPHT25	PHT030	PHT050	PHT075	PHT100	PHT150
Potencia de Calentamiento	15W	25W	30W	50W	75W	100W	150W
Voltaje de Alimentación	110-250VCA/CD	110-250VCA/CD	110-250VCA/CD	110-250VCA/CD	110-250VCA/CD	110-250VCA/CD	110-250VCA/CD
Corriente Máxima	2A	2A	2A	2A	4A	4A	6A
Temperatura de Operación	-45 to 70°C						
Temperatura de Almacenamiento	-45 to 70°C						
Dimensiones (mm)	60x50x27	70x50x27	128x70x59	138x70x59	178x70x59	188x70x59	228x70x59
Peso (kg)	0.11	0.12	0.41	0.44	0.54	0.59	0.72

Portaplanos para Gabinetes



Código	Material	Dimensiones	Color	Montaje
30893	Metal	16 x 16 x 1 cm	Amarillo	Cinta adhesiva
PPCA4	ABS	26 x 24 x 3 cm	Gris	Cinta adhesiva

Calentador Eléctrico Con Termostato 125-800 W para Gabinetes

CARACTERÍSTICAS

- Diseñado para prevenir la condensación o mantener una temperatura mínima dentro del gabinete.
- Termostato incorporado, ajustable 0°F a 100°F (0-17°C a 38°C)
- Gabinete de Aluminio
- Incluye un interruptor para control automático del ventilador, para incrementar la vida del motor.
- Diseñado con un peso reducido y bajo mantenimiento con un montaje en panel sencillo.
- Indicador "Heat On" (Calefacción Encendida)
- Protección de sobrecalentamiento incluida.

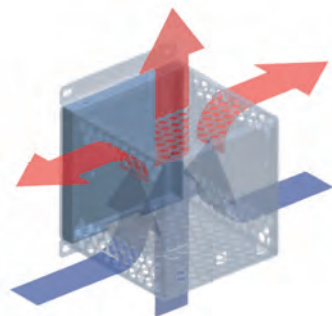

Código	APH-125A115AC	APH-125A230AC	APH-200A115AC	APH-200A230AC	APH-400A115AC	APH-400A230AC	APH-800A115AC	APH-800A230AC
Datos Funcionamiento								
Flujo de Aire	16 CFM				26 CFM			
Rendimiento	125 W		200 W		400 W		800 W	
Rango de Temperatura	20°C a + 40°C (-4°F a +104°F)							
Dimensiones/Gabinete								
Dimensiones (PXAXA)	5.4X4.1X4.5 Pulgadas				7.5X4.1X4.5 Pulgadas			
Gabinete	Metálico/Pulido							
Peso Gramos (Libras)	816 g/1.8 Lbs				1,361 g/3.0 Lbs			
Alimentación								
Voltaje CA	115 V	230 V	115 V	230 V	115 V	230 V	115 V	230 V
Frecuencia	50/60 Hz	50/60 Hz	50/60 Hz	50/60 Hz	50/60 Hz	50/60 Hz	50/60 Hz	50/60 Hz
Certificaciones	UL, cUL							
Kit de montaje en riel DIN (opcional)	APHDIN							

Dimensiones

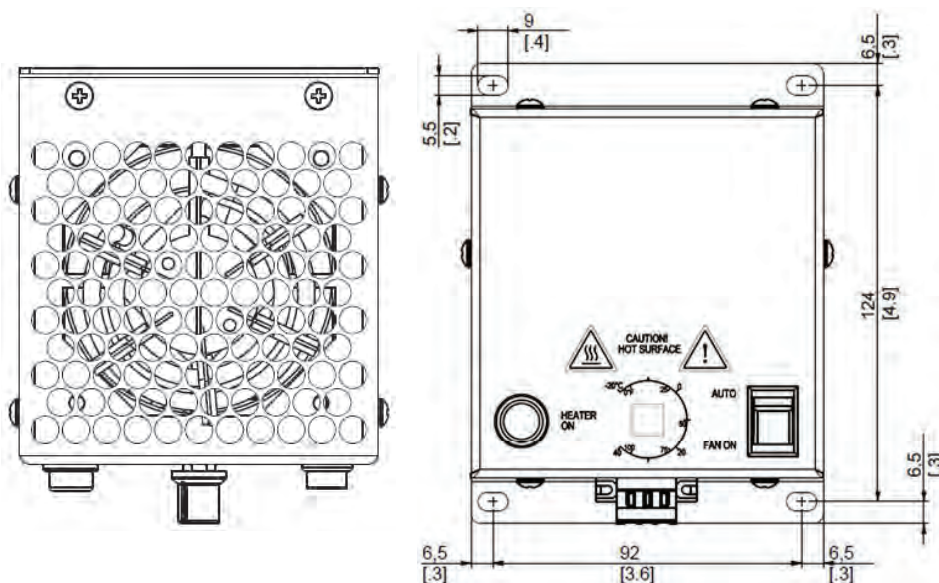

Instalación lateral en los gabinetes y tableros ofrece óptimo enfriamiento en espacios muy limitados.

- Bajo consumo con un extraordinario COP (Coefficient of Performance) > 1.8
- Diferentes tamaños disponibles para montaje lateral (pared)
- Versión estándar 230V 50/60Hz y versión multivoltaje para 120V 1Ø y 400/460V 2Ø 60 Hz disponible.
- Rango de temperatura : +20°C a +55°C (68°F a 131°F)
- Compresor hermético recíprocante con protección contra sobrecarga
- Ventiladores interno/externo con baleros, motores con protección térmica
- Bobinas de evaporación y condensación fabricada en cobre, aletas de aluminio
- Agente refrigerante R134a, libre de CFC
- Estructura interna, acero galvanizado
- Gabinete en acero, pintado con pintura en polvo RAL7035 (disponibles en acero inoxidable)
- Protección IP54, NEMA 12

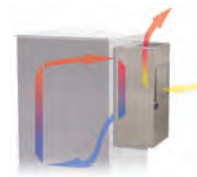

Código	Voltaje	Potencia de refrigeración DIN 3168 @ 35°C (95°F)	Corriente de Arranque (Corriente Nominal)	Dimensiones AXAXP en mm (In)	Peso Kg (Lbs)
KG4305	230V 1Ø 50/60Hz	620W (2115 BTU) @ 60Hz	9.8A @ 230V/60Hz (2.1A @ 230V/60Hz)	650x315x260 (25.59x12.4x10.24)	27.7 (61.1)
KG4305C	120/400/460V 1Ø 60Hz	550W (1878 BTU) @ 60Hz	19.1A @ 120V; 4.3A @ 400/460V 4.4A @ 120V; 1.4/1.2A @ 400/460V	650x315x260 (25.59x12.4x10.24)	33.7 (74.3)
KG4308	230V 1Ø 50/60Hz	780W (2660 BTU) @ 60Hz	10.1A @ 230V/60Hz (2.5A @ 230/60Hz)	650x315x260 (25.59x12.4x10.24)	27.7 (61.1)
KG4308C	120/400/460V 1Ø 60Hz	750W (2561 BTU) @ 60Hz	20.5A @ 120V; 4.5A @ 400/460V 5.3A @ 120V; 1.6/1.4A @ 400/460V	650x315x260 (25.59x12.4x10.24)	33.7 (74.3)
KG4310	230V 1Ø 50/60Hz	1080W (3685 BTU) @ 60Hz	15.9A @ 230V/60Hz (3.2A @ 230/60Hz)	650x315x260 (25.59x12.4x10.24)	30 (66.2)
KG4310C	120/400/460V 1Ø 60Hz	1000W (3415 BTU) @ 60Hz	30.2A @ 120V; 5.1A @ 400/460V 6.7A @ 120V; 2/1.8A @ 400/460V	650x315x260 (25.59x12.4x10.24)	36 (79.4)
KG4315	230V 1Ø 50/60Hz	1630W (5560 BTU) @ 60Hz	21.2A @ 230V/60Hz (5.1A @ 230/60Hz)	908x395x260 (38.58x15.55x10.24)	39.7 (87.6)
KG4315C	120/400/460V 1Ø 60Hz	1500W (5122 BTU) @ 60Hz	39.4A @ 120V; 5.3A @ 400/460V (9.6A @ 120V; 2.9/2.5A @ 400/460V)	908x395x260 (38.58x15.55x10.24)	47.7 (105.2)
KG4320	230V 1Ø 50/60Hz	2000W (6830 BTU) @ 60Hz	22.3A @ 230V/60Hz (5.5A @ 230/60Hz)	1300x500x340 (38.58x15.55x20.24)	44.2 (97.24)
KG4320C	120/400/460V 2Ø 60Hz	2000W (6830 BTU) @ 60Hz	40.1A @ 120V; 5.7/6.4A @ 400/460V (9.1A @ 120V; 3.1/2.7A @ 400/460V)	1300x500x340 (38.58x15.55x20.24)	52.7 (115.9)

Gráficos de funcionamiento:

Para unidades con mayor capacidad o información adicional, contacte a Altech Mexico.

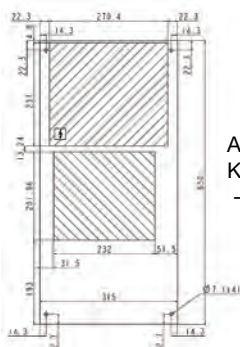
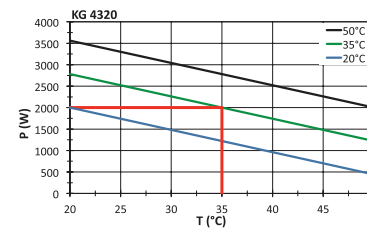
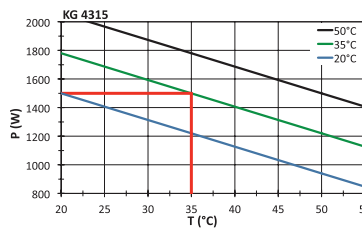
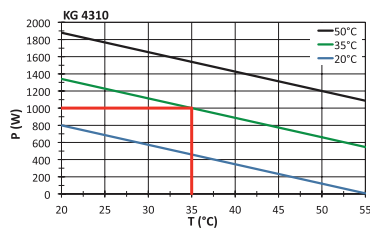
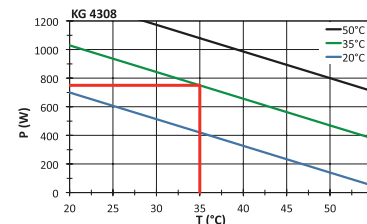
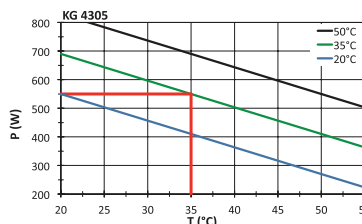

Area de corte para KG4305 - KG4308 - KG4310

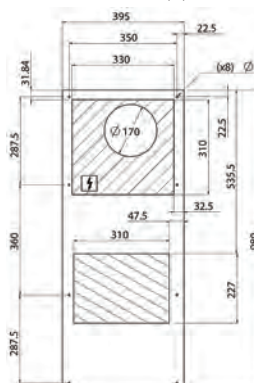

Area de corte para KG4315 - KG4320



L5K13PUP211 Interruptor para puerta con actuador plástico

Impresora MK9



Estuche y Software incluidos



✓ Marcar Cable

✓ Marcar Manguera

✓ Marcar Componentes

VP100/500 - Sistema de Marcado/Grabado

Marcar Clemas

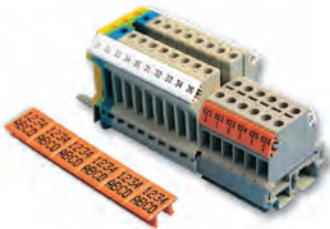

Marcar Manguera



Marcar Componentes

Marcar Cable



Señales



Legenda

Placas



Placas con Logotipo





Información General

La impresora T-800 ProMark es la sucesora de la popular MK9-USB, la T-800 cuenta con nuevas opciones y un menú con números de parte de artículos Partex, es una perfecta solución para instaladores e integradores de tableros eléctricos. Su pantalla iluminada y su teclado QWERTY permiten ingresar símbolos adicionales de manera rápida. Para proyectos avanzados que contengan demasiada información a imprimir pueden ser enviadas a la T-800 por medio del software Winsign, el cual permite importar archivos de Excel con la función “copiar y pegar”.

Características

- Impresora portátil compacta y rápida que cubre la mayoría de sus necesidades de marcaje.
- Alimenta, imprime y corta materiales tubulares y etiquetas auto-adhesivas.
- Almacena e importa archivos de marcaje mediante conexión USB-PC.
- Sistema de identificación efectivo empleado en armado de paneles e instalaciones eléctricas.
- Alta velocidad de producción.
- Impresora de transferencia térmica de alta calidad
- Menú con productos Partex para asegurar la correcta configuración de marcaje.
- Conexión USB
- Incluye software de programación Winsign
- Nuevos accesorios para incrementar capacidad de uso de la impresora.



Especificaciones

Impresión de Transferencia Térmica:
Resolución de 300dpi

Velocidad de impresión:
40.0 mm/s en modo de alta velocidad
25.0 mm/s
18.5 mm/s en modo de baja velocidad

Altura de Texto:
1.3, 2, 3, 4 or 6mm

Numero de líneas que pueden ser impresas en el material:
De 1 a 3 líneas

Conexión PC
Puerto USB

Energía
Adaptador CA 100-240V (50-60 Hz)
Consumo de Potencia: 13 W
Certificado CE

Dimensiones
(LxAxA) 250x300x85

Peso
2kg

Rangos de Temperatura
Temperatura de operación: +15°C a +32.5°C
Temperatura de operación con pre-calentador: +5°C
Temperatura de almacén: +5°C a +35°C
Para obtener el mejor resultado de impresión la temperatura del material no debe ser menor a +25°C

Accesorios



Material PP en disco compacto



Cassette con cinta



Material PP dentro del soporte PTC



Material PO



Material PP dentro del soporte PT+



Material PO-068Q para marcado de cables



Disco Compacto Con material PO



PO-068TW para marcado de cables sobre soporte POH



Material PO en Carrete



Soporte para materiales



Material PP montado En clemas



la T-800 puede imprimir también en etiquetas como la de la imagen.

Descripción	Código
Impresora T-800 Liston negro, 100m	T-800-PROMARK-KIT1 T800-RB-BLACK

CMPS500 BASIC (VP100)

La unidad CMPS500BASIC es un trazador (plotter) de tamaño A4 con conexión a computadora vía USB. Es un dispositivo trazador de alta velocidad que permite el marcado de diferentes etiquetas en una sola configuración. El soporte para etiquetas y la pluma con tinta se deben colocar antes de comenzar la operación. Esta unidad es controlada a través de una computadora con la ayuda del programa VarioSign.



Las dimensiones del CMPS500BASIC son de 440 x 440 x 125 mm.

Descripción	Código
CMPS500BASIC, plotter tamaño A4 (incluye cable USB, adaptador de corriente y Programa VarioSign)	34130020

CMPS500 (VP500)

La unidad CMPS500 es un trazador (plotter) de tamaño A3 con conexión a computadora vía USB. Es un dispositivo trazador de alta velocidad que permite el marcado de diferentes etiquetas en una sola configuración. El soporte para etiquetas y la pluma con tinta se deben colocar antes de comenzar la operación. Esta unidad es controlada a través de una computadora con la ayuda del programa VarioSign.

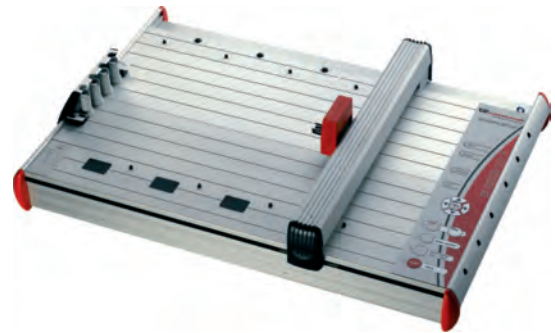

Las dimensiones del CMPS500 son de 660 x 440 x 125 mm.

Descripción	Código
CMPS500, plotter tamaño A3 (incluye cable USB, adaptador de corriente y Programa VarioSign)	34000030

SISTEMA DE GRABADO (VE500)

La unidad de Grabado fue diseñada específicamente para ser empleada con los sistemas de trazado CMPS500BASIC y CMPS500. El cambio entre el Trazador y el Grabador y viceversa es simple. Este equipo está diseñado para grabar símbolos sobre Plástico, aluminio y algunos otros metales suaves. Con el sistema de grabado VE500 se pueden producir fácilmente placas leyenda, inscripciones para botones y otros tipos de señalización.

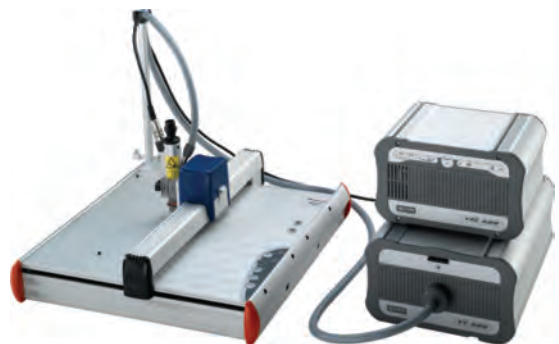

El grabador también utiliza el programa VarioSign.

Descripción	Código
VE500 Grabador (se requiere plotter CMPS500BASIC o CMPS500)	34000040

Plumas Desechables

Estas plumas desechables se utilizan con los trazadores CMPS500BASIC y CMPS500. Estas plumas contienen una tinta especial la cual ofrece durabilidad y calidad excepcionales en la impresión, con la comodidad de un sistema desechable. Esto elimina la necesidad de llevar a cabo operaciones como relleno de tinta o limpieza de plumas. La tinta es de secado rápido, a prueba de manchas, resistente a la decoloración. Están disponibles en 6 diferentes tamaños definidos por el color de su cuerpo.



Punta	para etiquetas de clemas Código	para material de Partex Código
0.18 mm	35003118	-
0.25 mm	35003125	35003025
0.35 mm	35003135	35003035
0.50 mm	35003150	35003050

Platos para soporte de materiales

Estos platos son necesarios para colocar los diferentes marcadores en la posición adecuada con respecto a la pluma del Trazador. Se pueden colocar diferentes platos al mismo tiempo sobre la base de los equipos para reducir el tiempo de configuración.

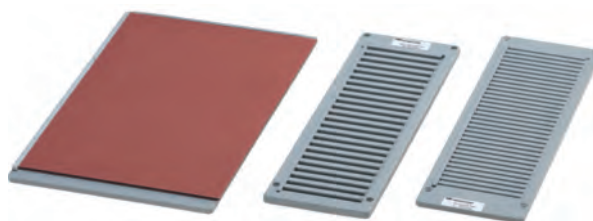

La base del CMPS500BASIC puede aceptar 2 platos normales o 1 doble.
La base del CMPS500 puede aceptar 4 platos normales o 2 dobles.

Contamos con platos para las siguientes marcas*:

ABB/Entelec	Klemsan	Schneider
Allen Bradley	Legrand	Siemens
Altech	Moeller	Wago
C3controls	Murrplastik	Weidmuller
Connectwell	Partex	Wieland
ContaClip	Phoenix Contact	Zoloda

*Para platos de otras marcas favor de contactar a Altech.

Agujas para Grabar

Las agujas de grabado se seleccionan dependiendo del material sobre el que se quiere grabar. Para aluminio y otros metales suaves, se puede seleccionar el cortador de doble diente en varios anchos de punta. Para materiales plásticos, se requiere utilizar agujas de grabado con un ángulo de 15°. Otras opciones de agujas de grabado están disponibles sobre pedido.



Descripción	Punta	Código
Cortador de doble diente para plástico y aluminio	0.50 mm	35010030
Cortador de doble diente para plástico y aluminio	0.60 mm	35010031
Cortador de doble diente para plástico y aluminio	0.80 mm	35010032
Cortador de doble diente para plástico y aluminio	1.00 mm	35010033
Cortador de doble diente para plástico y aluminio	1.20 mm	35010034
Cortador de doble diente para plástico y aluminio	1.40 mm	35010035
Cortador de doble diente para plástico y aluminio	1.60 mm	35010036
Cortador de doble diente para plástico y aluminio	2.00 mm	35010037
Cortador de doble diente para plástico y aluminio	2.40 mm	35010038
Cortador de doble diente para plástico y aluminio	3.00 mm	35010039
Aguja de grabado 15° para plástico	0.20 mm	35010003
Aguja de grabado 15° para plástico	0.30 mm	35010002
Aguja de grabado 15° para plástico	0.40 mm	35010001
Aguja de grabado 15° para plástico	0.50 mm	35010000
Aguja de grabado 15° para plástico	0.70 mm	35010004
Aguja de grabado 15° para plástico	1.00 mm	35010005
Aguja de grabado 15° para plástico (juego de 0.20mm a 1.00mm)	-	35010006

PA Marcadores cerrados para combinar



- Sujeción adaptable al cable gracias a la forma geométrica inferior.
- Corte en pico (chevron) para evitar giros.
- Para conductores de diámetro entre 1-16mm (AWG 20-0).
- Caracteres disponibles: A-Z, 0-9 y símbolos eléctricos estándar en amarillo y blanco con texto en negro. Otros colores bajo demanda.
- Disponible código internacional de colores del 0 al 9.



Tipo	Diámetro mm	Sección mm ²	AWG	Longitud mm	Nº de caracteres	Altura Marcador (mm)	Ancho Marcador (mm)	Altura Texto (mm)	Cortados	Rollo
PA-02	1.3 - 3.0	~0.2 - 1.5	~22-16	3	1	3.6	3.5	2.6	5 x 200	1000
PA-1	2.5 - 5.0	~1.5 - 4.0	~16-11	3	1	5.5	4.2	2.6	5 x 200	1000
PA-2	4.0 - 10.0	~2.5 - 16.0	~13-5	4	1	9.5	6.6	4.0	5 x 100	-
PA-3	8.0 - 16.0	~16.0 - 70.0	~5-	6	1	16.5	11.0	4.0	5 x 20	-

Tamaño en mm y AWG orientativos

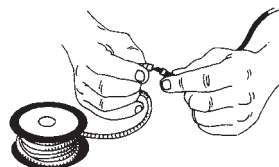

Accesorios para Instaladores: Marcadores PA



- Las referencias MD/MDH son un kit completo de instalación para marcadores PA 02 Y PA 1.
- Ayuda eficazmente en campo: instalación y mantenimiento
- Tipo medusa: el soporte sujeta fácilmente las varillas con los marcadores

Tipo	Soporte vacío	Varilla Vacía	Varilla con código colores
PA-02 (Rojo)	MDH2002	MD-02003#	MD-02S09.09
PA-1 (Azul)	MDH2010	MD-10003#	MD-10S09.09

#color y caracter



Accesorio ->	PAD-3T	PAD-4T
Diseñado para	PA-02	PA-1
Material	Teflón	Teflón



PC Marcadores Abiertos para Combinar "CLIP-ON"



- Para marcar después de cablear o facilitar modificaciones
- Caracteres disponibles: A-Z, 0-9 y símbolos eléctricos estándar en amarillo y blanco con texto en negro. Otros colores bajo demanda.
- Disponible código internacional de colores del 0-9



Tipo	Diámetro mm	Sección mm ²	AWG	Long. mm	No. de caracteres	Altura Marc. (mm)	Ancho Marc. (mm)	Altura Texto (mm)	BOLSAS Cortados / Tiras
PC-10	2.4 - 3.0	~0.4 - 1.5	~22 - 16	3	1	3.6	3.7	2.6	5 x 200
PC-20	3.0 - 4.0	~1.5 - 3.0	~16 - 12	3	1	4.2	4.5	2.6	5 x 200
PC-30	4.0 - 5.0	~3.0 - 4.0	~12 - 11	3	1	9.5	5.7	2.6	5 x 200
PC-40	5.0 - 6.2	~4.0 - 5.0	~11 - 10	4	1	16.5	6.9	4.0	5 x 200

Tamaño en mm y AWG orientativos



Accesorio para Instaladores
PCG (set): para PC-10 a PC-40



PK/POK Combinación de Marcadores



PK / POK

- Para montar en soportes PKH/POH y marcar cualquier cable o manguera
- Caracteres disponibles: A-Z, 0-9 y símbolos eléctricos estándar en amarillo y blanco con texto en negro. Otros colores bajo demanda.
- Disponible código internacional de colores del 0-9.

PKH / POH

- Soportes en PVC rígido libre de cadmio y silicona, para PK y POK.
- PKH disponible también en Poliamida 6.6 (PA6.6): libre de halógenos



Tipo	Diámetro mm	Long. mm	No. de caracteres	Altura Marc. (mm)	Ancho Marc. (mm)	Altura Texto (mm)	BOLSA	Disco CD con Marc semi-cortado
PK-2	-	4	1	-	11.3	4.0	5 x 100	500
POK10	5.0 - 6.5	4	1	4.3	11.3	-	-	500



Marc soporte ->	PKH070	PKH070POL	PKH110POL	POH07	POH12	POH18	POH30
Nº máximo de POK	10	10	20	7	12	18	30
Nº máximo de PK 2/4	10	10	20	8	13	20	30
Unidades por Embalaje:	100	100	100	100	100	100	100

PKS Marcadores de Acero Inoxidable



- Marcadores y bridas en acero inoxidable AISI 316 para ambientes agresivos.
- Disponibles caracteres en relieve individuales o personalizados por proyecto.
- Diferente longitud de soportes: hasta 20 marcadores individuales o hasta 86 caracteres personalizados estampados en el propio soporte.
- Soportes suministrables con taladros o ranuras para pasar las bridas
- Bridas de alta calidad de longitudes 150mm 200mm o 360mm



Tipo	Longitud	Máximo Nº de marcadores individuales	Marcadores personalizados estampados			
			Nº max de caracteres (1 línea)	Altura Texto (mm)	Nº max de caracteres (2 líneas)	Altura Texto (mm)
PKS10040	47 mm	6	8	4.5	2 x 11	3.2
PKS10060	65 mm	9	13	4.5	2 x 18	3.2
PKS10080	87 mm	13	19	4.5	2 x 27	3.2
PKS10100	109 mm	17	25	4.5	2 x 35	3.2
PKS10120	128 mm	20	30	4.5	2 x 43	3.2



Tipo	Detalle
PKS10006PP.#	Caracteres disponibles en tiras. Sustituir "#" por el caracter deseado "A-Z, 0-9, símbolos personalizados"
Set Marc. Básico 1	0-9, caracteres especiales y soportes.
Set Marc. Básico 2	A-Z, símbolos personalizados
Bridas Ac. Inox.	Ancho 4,6mm. Largo 150, 200 o 360mm. Acero Inoxidable



Tipo	Longitud
PKS46150	150mm
PKS46200	200mm
PKS46360	360mm
PKS10MT	Herramienta de fijación manual
PKS10GS4MT	Herramienta de fijación automática

PM/PTM Soporte Transparente para Cable/Manguera

- Soporte transparente para insertar etiquetas tipo PF, PFC, PP.

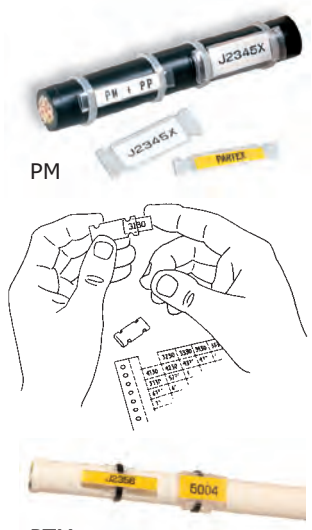

PM

PTM

Tipo	Long. mm	Taladro para brida mm	Tipo de Etiqueta	Bolsa
PM-10	33	3.0	PF-10021, PFC04221, PP-046	100 Uds
PM-20	33/45/66	3.0	PF-20018, PF-07533, PFC09518, PFC07533, PP-090, MK9-PL090	50 /100 Uds según tamaño marcador
PM-24	33/66	3.9	PF-20018, PFC09518, PP-090, MK9-PL090	50 / 100 Uds según tamaño marcador

Tipo	Long mm	Ancho funda (mm)	Tipo de Etiqueta	Bolsa
PTM10023K	23	4.6	PP-046	500 Uds.
PTM10030K	30	4.6	PP-046, PFC04230	500 Uds.
PTM20020K	20	9.5	PP-090	500 Uds.

PS/PN marcaje para cuadros y componentes para Plotter VP100/500

- PS sistema de marcaje universal para cuadros y componentes dentro de éstos
- Disponible pre-marcado según especificación (M1) o neutral (sin texto) para marcaje en taller (M3)
- Soporte de 1m para cortar y etiquetas modulares basadas en ancho 17,5mm



PS

PN

Tipo	Longitud	Color:	Cantidad
PS-20 *	Factor de 17,5mm: 1/3; 1/2; 1; 1 1/2; 2; 3	Blanco o transparente	20/50 Uds. ¹
PS-20 perfil neutral (sin texto)	Longitud: 1000 mm	Blanco o transparente	20 Uds.

* = Caracter deseado, (A, B, C, 1, 2, 3 etc.)
 * = Tiras de 12 secuencias de números, 1-12, 13-24, 25-36, 37-48, 49-60, 61-72, 73-84, 85-96, 97-100
 1 = 20 Letras o 50 Números.

Tipo	Descripción	Blanco	Long. mm	Ancho mm	Cantidad
PS-20BP	Soporte base	PS-20BPV	1000	11.6	10 Uds.

Tipo	Descripción	Long. mm	Ancho mm	Color	Cantidad
PN	Etiqueta plana autoadhesiva	177	7.5	Blanco	100 Uds.

PKB Cinchos de nylon 6.6 para marcadores preperforados PK,PO,PFC y soportes PM,PTM,PKH y POH



Tipo	Descripción	Long. mm	Ancho mm	Color	Bolsa
PKB24	Cinchos	80	2.4	Negro o Natural	100Uds.
PKB25	Cinchos	100/160/200	2.5	Negro o Natural	100Uds.
PKB36	Cinchos	140/200/300	3.6	Negro o Natural	100Uds.
PKB48	Cinchos	120/160/200/370	4.8	Negro o Natural	100Uds.

Tipo	Descripción	Color	Bolsa
PKB1/4	Base p/fijación cinchos, autoadhesiva	Negro o Natural	100Uds.
PKB2/4	Base p/fijación cinchos, autoadhesiva	Negro o Natural	100Uds.
PKB-SM	Montura para cinchos	Negro o Natural	100Uds.

PT+ Soporte Transparente

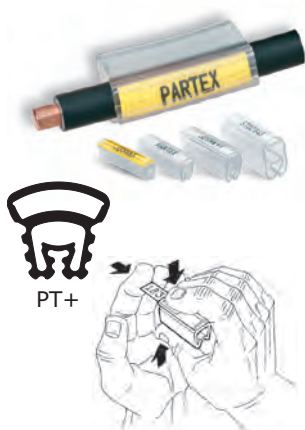

- PT+ soporte y funda transparentes para etiquetas PF, PFC o tira tipo PP.
- Siempre para insertar etiquetas PF, PFC o tira tipo PP.
- PTM funda transparente con alas para etiqueta PFC y tira tipo PP.

Tipo	Ancho funda (mm)	Diam. Cable mm	Sección Cable mm ²	AWG	Longitud	
					PT+ (mm)	Bolsa Cortados
PT+02	4.2	1.3 - 3.0	~0.25 - 1.5	~22 - 16	12/15/18/21/30	200 Uds.
PT+10	4.2	2.5 - 5.0	~1.5 - 4.0	~16 - 11	12/15/18/21/30	200 Uds.
PT+20	4.2	4.0 - 10.0	~2.5 - 16.0	~13 - 4	12/15/18/21/30	100 Uds.
PT+30	4.2	8.0 - 16.0	~16.0 - 75.0	~6 - 2/0-3/0	12/15/18/21/30	50 Uds.
PT+40	4.2	14.0 - 22.0	~50.0 - 150.0	~0 - 4/0-5/0	15/21/30	50 Uds.

Tamaño en mm y AWG orientativo

PTC Soporte Transparente "CLIP-ON"



- Soporte amarillo con funda transparente para insertar etiquetas PF, PFC o tira tipo PP.
- Para marcar después de cablear o facilitar modificaciones: clip-on

Tipo	Ancho funda (mm)	Diámetro Cable mm	Sección Cable mm ²	AWG	Longitud mm	Bolsa Cortados
PTC10	4.2	2.4 - 3.0	~0.4 - 1.5	~22 - 16	15/21/30	200 Uds.
PTC20	4.2	3.0 - 4.0	~1.5 - 3.0	~16 - 12	15/21/30	200 Uds.
PTC30	4.2	4.0 - 5.0	~3.0 - 4.0	~12 - 11	15/21/30	200 Uds.
PTC40	4.2	5.0 - 6.2	~4.0 - 5.0	~11 - 10	15/21/30	100 Uds.
PTC50	4.2	6.2 - 7.2	~5.0 - 6.0	~10 - 7	15/21/30	100 Uds.

Tamaño en mm y AWG orientativo

PF Etiquetas para Soportes Transparentes para Láser o Plotter VP100/500



- Etiqueta PF de poliéster semi-rígido, libre de halógenos. Presentado en hoja A4 blanca y amarilla.
- Para utilizar con soporte transparente PT, PT+, PTZ+, PTC, PM y PS

Tipo	Ancho mm	Longitud mm	Nº de etiquetas por hoja	Nº de hojas por hoja	Detalle
PF-10015	4.6	15.0	792	10	Amarillo/Blanco
PF-10021	4.6	21.0	594	10	Amarillo/Blanco
PF-20018	9.5	17.5	352	10	Amarillo/Blanco
PF-07533	7.6 - 7.8	33.0	100	10	Blanco
PFA20018	9.5	17.5	352	10	Amarillo o Blanco autoadhesivo

PFC – Tarjetas para Plotter VP100/500



- PFC tarjeta de etiquetas rígida, libre de halógenos en amarillo o blanco
- Para soportes transparentes PT, PT+, PTC, PTM, PM y PS.

Tipo	Información	Longitud Etiqueta (mm)	Altura Etiqueta (mm)
PFC042	Etiqueta marcaje para soporte transparente (PT, PT+, PM)	12 / 15 / 18 / 21 / 30	4.2
PFC07533	Etiqueta de marcaje para soporte o cable (para funda PM)	33	7.5
PFC09518	Etiqueta de marcaje para cable o componentes (para funda PM)	17.5	9.5
PFC095	Marcador de cable (con brida)	40 / 80	9.5
PFC07014	Etiqueta adhesiva para marcar componentes	14	7.0
PFC12726	Etiqueta adhesiva para marcar componentes	25.4	12.7
PFC15027	Marcador para pulsadores	25.6	15.6
PFC45080	Etiqueta adhesiva para marcar componentes	80	45.0

PP/PPA Perfil para Impresora MK9



PP

- Etiqueta rígida plana para soportes transparentes PT+, PTC, PTM, PM, etc.
- Formato CD para taller o campo con impresoras MK9.

PPA

- Etiqueta plana autoadhesiva tipo PP para marcar componentes en cuadros

Tipo	Ancho mm	Disco Compacto (CD) Longitud (m)
PP-rollo	4.6 / 6.3 / 9.0 / 10.2 / 11.0	12 / 15 / 18
PPA-rollo	9.0	10

PO Perfil para Impresora MK9* / MK10



- PO perfil (tubo o marcador) oval para cables o manguera con diámetro desde 1,3 a 28,0 mm (AWG 23-7/0).
- Rápida inserción en el cable o manguera. Autoajuste anti-desplazamiento.
- Color estándar en amarillo y blanco. Más colores bajo consulta.



Tipo	Diámetro cable mm Min / Max	Sección cable mm ²	AWG	Disco Compacto (CD)	Rollo PO	PO	Caja POZ
PO-01	1.3 / 1.8	~0.25	~23-20	-	250 m	-	250 m
PO-02 *	1.7 / 2.2	~0.5	~20-18	5.0 m	250 m	-	250 m
PO-03 *	2.0 / 2.5	~0.75	~18-17	4.0 m	250 m	-	250 m
PO-04 *	2.2 / 2.8	~1.0	~17-15	4.0 m	200 m	-	200 m
PO-05 *	2.7 / 3.5	~1.5	~15-13	4.0 m	200 m	-	200 m
PO-06 *	3.2 / 4.0	~2.5	~13-11	3.5 m	200 m	-	200 m
PO-06Q10 *	-	-	-	3.5 m	-	100 m	-
PO-068TW *	6.8 / 7.0	-	-	4.5 m	50 m	-	-
PO-07 *	3.8 / 4.7	~4.0	~11-9	3.5 m	100 m	-	100 m
PO-08	4.6 / 5.5	~6.0	~9-7	-	100 m	-	100 m
PO-09	5.6 / 7.0	~10.0	~7-5	-	50 m	-	50 m
PO-10	6.5 / 8.0	~16.0	~5-3	-	50 m	-	50 m
PO-11	7.0 / 9.5	~18.0	~4-3	-	-	5x10 m	5x10 m
PO-12	7.5 / 10.0	~20.0	~4-2	-	-	5x10 m	5x10 m
PO-14	9.5 / 12.0	~25.0	~1/0	-	-	5x10 m	5x10 m
PO-16	11.5 / 14.0	~35.0	~1/0-2/0	-	-	2x5 m	2x5 m
PO-18	13.5 / 16.0	~50.0	~2/0-3/0	-	-	2x5 m	2x5 m
PO-20	15.5 / 18.0	~70.0	~3/0-4/0	-	-	2x5 m	2x5 m
PO-22	17.5 / 20.0	~95.0	~4/0	-	-	2x5 m	2x5 m
PO-24	19.5 / 22.0	~120.0	~4/0-5/0	-	-	2x5 m	2x5 m
PO-26	21.5 / 24.0	~150.0	~5/0-6/0	-	-	2x5 m	2x5 m
PO-28	24.0 / 28.0	~185.0	~6/0-7/0	-	-	2x5 m	2x5 m

Tamaño en mm y AWG orientativo

WinSign



- WinSign, solución completa para la gestión de marcadores directamente desde entorno CAD. Importa numerosos formatos estándar de archivo
- Impresión para: impresora láser (sin costo), impresora MK9 (incluido).

Requisitos Mínimos

Procesador:	Pentium II
Memoria RAM:	64 MB
Disco duro:	Min. 10 MB de espacio libre
Lector de CD:	Si
Sistema operativo:	Windows ME, 2000 y XP

PHZ – Tubo Termo-retráctil para Impresora MK9* / MK10



- Tubo termo retráctil flexible, libre de halógenos.
- Excelente comportamiento ante fuego y llama.
- Retráctil con ratio 2:1
- Temperatura de retracción > 90°C.
- Temperatura de operación -30°C a +105°C.
- Color estándar amarillo o blanco. Más colores bajo consulta.
- Marcaje rápido con máquinas MK9/MK10 en taller y campo.
- Suministro de marcadores personalizados bajo demanda.



Tipo	Diámetro mm antes / retráctilado		Diámetro/ pulgadas antes / retráctilado		grosor paredes retráctilado mm	Mini caja	Rollo
PHZ20016	1.6	0.8	1/16	1/32	0.43	-	100 m
PHZ20024	2.4	1.2	3/32	3/64	0.51	-	100 m
PHZ20032 *	3.2	1.6	1/8	1/16	0.51	15 m	100 m
PHZ20048 *	4.8	2.4	3/16	3/32	0.51	12 m	100 m
PHZ20064 *	6.4	3.2	1/4	1/8	0.65	12 m	75 m
PHZ20095	9.5	4.7	3/8	3/16	0.65	-	75 m
PHZ20127	12.7	6.4	1/2	1/4	0.65	-	50 m
PHZ20190	19.1	9.5	3/4	3/8	0.77	-	25 m
PHZ20254	25.4	12.7	1	1/2	0.89	-	25 m
PHZ20381	38.1	19.1	1.1/2	3/4	1.00	-	25 m
PHZ20510	50.8	25.4	2	1	1.10	-	25 m

Personalización de Marcadores Multi-Character para Cable / Manguera

- Perfil personalizado multi-caracter. Reduce tiempo y costos en producción y gestión del pedido, optimizando la imagen y visualización a la vez.
- Posibilidad de embalar según proyecto, acelerando su uso en taller y campo.
- PA+, con forma geométrica de óptima sujeción bajo patente y superficie extra-plana para optimizar la visualización del texto impreso.
- Disponibles tipos PA+, PC, PK, POH y PO.



PA+



PK-



PC-



POH-



PO-



PK-



PO-068TW

Por favor contacte Altech para requerimientos específicos.

El sistema "MC" para etiquetado de Tarjetas esta disponible para los modelos de Plotter VP-100 y VP-500:

Fabricantes de clemas: Weidmueller*, Phoenix Contact*, Wago, Entrelec*.

Fabricantes de contactores, relevadores, interruptores, desconectores: Telemecanique*, ABB, Moeller*, GE, AEG*, ifm-electronic y Finder*.

También se cuenta con marcadores para Alambre, Cable/Manguera, Marcadores para botones y Marcadores con adhesivo para uso general.

Favor de contactar a Altech para cualquier requerimiento de etiquetado.



*Estos son marcas registradas de cada sociedad particulares señaladas.

Ponemos a sus ordenes el servicio de grabado para sus placas contáctenos!

Personalizado de:

- Tamaño
- Estilo de letra
- Símbolos

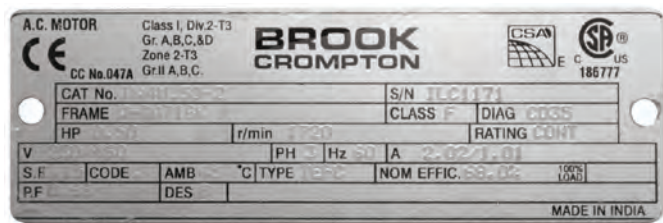
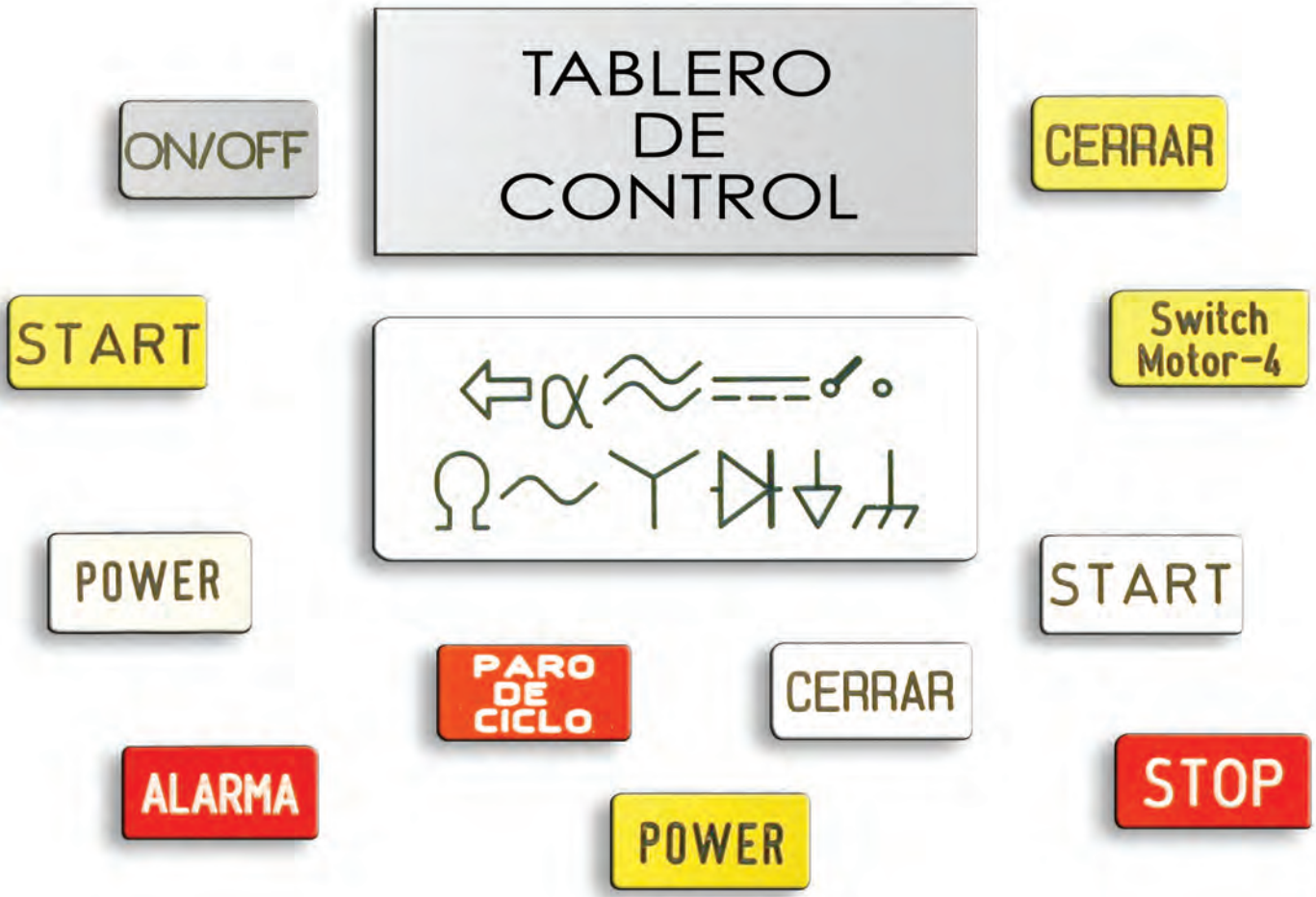

Clemas

UN NIVEL

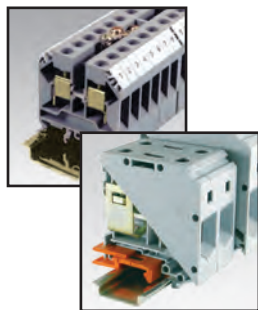

	CTS2.5U-N			CTS4U-N			CTS6U			CTS10U		
	Ex AEx eH EEx eH CE			Ex AEx eH EEx eH CE			Ex AEx eH EEx eH CE			Ex AEx eH EEx eH CE		
Certificaciones	SP US IEC RU US			SP US IEC RU US			SP US IEC RU US			SP US IEC RU US		
Calibre del Conductor	22-14 AWG	0.2-2.5mm ²	22-14 AWG	22-8 AWG	0.2-4mm ²	22-8 AWG	22-6 AWG	0.5-10mm ²	22-6 AWG	16-6 AWG	1.5-10mm ²	16-6 AWG
Clasificación de Voltaje	600V	1000V	600V	600V	1000V	600V	600V	1000V	600V	600V	1000V	600V
Clasificación de Corriente	25A	24A	20A	35/40A*	32A	35/40A*	50A	41A	50A	65A	57A	65A
Tamaño de Terminal	5x45x43 mm			6x45x43 mm			8x47x43 mm			10x47x43 mm		
Placa Final	EP2.5/4UN			EP2.5/4UN			EP6/10U			EP6/10U		
Etiquetas	MT5			MT6			MT8			MT10		
Puentes de 10 Polos	CA721/10			CA722/10			CA723/10			CA724/10		

*35 Amperes con un conductor No. 10 AWG, 40 Amperes con dos conductores No. 12 AWG



	CONEXIÓN MÚLTIPLE			CLEMAS PARA ALTO VOLTAJE								
	CMC1-2			CMC2-2			CHV4U			CHV6U		
	Ex AEx eH EEx eH CE			Ex AEx eH EEx eH CE			CE			CE		
Certificaciones	SP US IEC RU US			SP US IEC RU US			SP US IEC RU US			SP US IEC RU US		
Calibre del Conductor	22-8 AWG	0.25-6mm ²	22-8 AWG	22-8 AWG	0.25-6mm ²	22-8 AWG	22-8 AWG	0.25-6mm ²	22-8 AWG	22-6 AWG	0.25-10mm ²	22-6 AWG
Clasificación de Voltaje	600V	630V	600V	600V	630V	600V	-	2000V	1000V	-	2000V	1000V
Clasificación de Corriente	35A	32A	35A	35A	32A	35A	-	32A	35A	-	41A	50A
Tamaño de Terminal	6x49.5x46.5mm			6x53.4x65mm			6x63.4x52 mm			8x63.4x52 mm		
Placa Final	EPCMC1-2			EPCMC2-2			EPUSC			EPUSC		
Etiquetas	MT6			MT6			MT6			MT8		
Puentes de 10 Polos	CA722/10			CA722/10			CA623/10			CA624/10		



	DOBLE NIVEL			TRIPLE NIVEL								
	CDL4UN			CDL4UN(I.S)			CDLG2.5			CTL2.5U		
	CE			CE			CE			Ex AEx eH EEx eH CE		
Certificaciones	SP US IEC RU US			SP US IEC RU US			SP US IEC RU US			SP US IEC RU US		
Calibre del Conductor	22-8 AWG	0.25-6mm ²	22-8 AWG	22-8 AWG	0.25-6mm ²	22-8 AWG	24-10 AWG	0.25-4mm ²	24-10AWG	22-8 AWG	0.25-6mm ²	22-8 AWG
Clasificación de Voltaje	-	800V	600V	-	800V	600V	-	500V	300V	-	800V	600V
Clasificación de Corriente	-	32A	35A	-	32A	35A	-	24A	24A	-	32A	35A
Tamaño de Terminal	6x59.5x57mm			6x59.5x57mm			6x53x71.1mm			6x59.5x57mm		
Placa Final	EPCDL4UN			EPCDL4UN			EPCDLG2.5			EPCTL2.5U		
Etiquetas	MT6			MT6			MT2G			MT6		
Puentes de 10 Polos	CA722/10			CA722/10			CA627/10			CA722/10		

CTS16U			CTS25UN			CTS35UN			CTS50/70N			CTS95/120N		
Ex AEx eII EEx eII CE			CE			CE			CE			CE		
20-4 AWG	0.25-16mm ²	20-4 AWG	12-4 AWG	4.0-25mm ²	12-4 AWG	12-2 AWG	4.0-25mm ²	12-2 AWG	8-2/0 AWG	10-70mm ²	8-2/0 AWG	2-250 kcmil	25-120mm ²	2-250 kcmil
600V	1000V	600V	-	1000V	600V	600V	1100V	600V	-	1600V	1000V	-	2000V	1000V
70A	76A	85A	-	101A	85A	130A	125A	130A	50A	41A	50A	-	269A	240A
12x47x43 mm			12x57.2x49 mm			16x59.2x50.5 mm			20.5x71.1x77.3 mm			27x83x84.5 mm		
-			-			-			-			-		
MT12			MT12			MT16			MT16			MT16		
CA751/10			CA725/10			CA771/10			CA628/2 o CA628/3			CA628/2 o CA628/3		

CLEMAS CON MUELLE												
CHV10U			CTS4USC			CTS6USC			CTS10USC			
												 Para diferentes colores consulta Altech.
CE			CE			CE			CE			
22-6 AWG	0.25-16mm ²	22-6 AWG	22-8 AWG	0.25-6mm ²	22-8 AWG	22-6 AWG	0.25-10mm ²	22-6 AWG	22-6 AWG	0.25-16mm ²	22-6 AWG	
-	2000V	1000V	-	1250V	600V	-	1250V	1000V	-	1250V	1000V	
-	57A	65A	-	32A	35A	-	41A	50A	-	57A	65A	
10x63.4x52 mm			6x63.4x52mm			8x63.4x52mm			8x63.4x52mm			
EPUSC			EPUSC			EPUSC			EPUSC			
MT10			MT6			MT8			MT10			
CA625/10			CA623/10			CA624/10			CA625/10			

TRIPLE NIVEL			MINI BLOQUES			BLOQUES DE DISTRIBUCIÓN						
CTL2.5UH			CTLG2.5			CMT4		DB16		DB35		
Ex AEx eII EEx eII CE			CE			Ex AEx eII EEx eII CE		CE		CE		
22-10 AWG	0.25-4mm ²	22-10AWG	22-10 AWG	0.25-4mm ²	22-10AWG	22-10 AWG	0.25-6mm ²	22-10 AWG	3x 8-4 AWG	3x 6-16mm ²	1x 8-2 AWG	1x 6-35mm ²
300V	500V	300V	-	440V	600V	300V	500V	300V	4x 14-10 AWG	4x 2.5-6mm ²	6x 14-6 AWG	6x 2.5-10mm ²
25A	24A	25A	-	24A	24A	35A	32A	35A	600VCA	1100VCA	600VCA	1100VCA
6x68x61mm			6x66x87.5mm			6x29x27 mm		27x66x47 mm		27x75x42.5 mm		
EPCTL2.5UH			EPCTLG2.5			EPCMT4		-		-		
MT2			MT2G			MT2		MT2		MT2		
CA722/10			CA627/10			CA727/10		-		38045 (2 polos)		

Clemas

TIPO TORNILLO MONTAJE EN PANEL

CLEMAS PORTAFUSIBLES

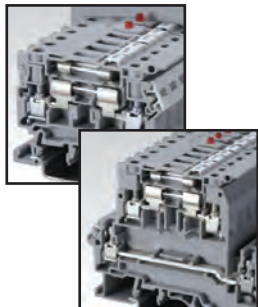

CMB4



Ex AEx eH EEx eH CE

CF4U



CE

CAFL4U

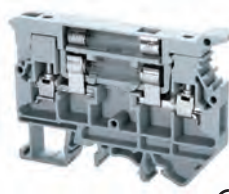

CE

CSFL6U

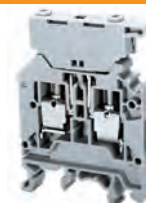

CE

Certificaciones

	CMB4			CF4U			CAFL4U			CSFL6U		
Calibre del Conductor	22-8 AWG	0.25-6mm ²	22-8 AWG	22-8 AWG	0.25-6mm ²	22-8 AWG	22-10 AWG	0.5-4mm ²	22-10 AWG	22-8 AWG	1.5-6mm ²	22-8 AWG
Clasificación de Voltaje	300V	500V	300V	600V	1000V	600V	600V	1000V	600V	300V	500V	300V
Clasificación de Corriente	35A	32A	35A	10A	6.3A	10A	16A	63A	16A	10A	10A	10A
Tamaño de Terminal	6x28x27 mm			8x50.3x57mm			9x50x72 mm			8x60x43 mm		
Placa Final	EPCMB4			-			EPCAFL4U			EPCSFL6U		
Etiquetas	MT2			MT8			MT9			MT8		
Puentes de 10 Polos	CA727/10			CA711/10			CA716/10			CA710/10		
Tipo de conexión	1 & 1			Ø5x20, Ø5x25 mm			Ø1/4x1 in., Ø1/4x1 1/4 in.			Ø5x20, Ø5x25 mm		

DESCONECTADORES

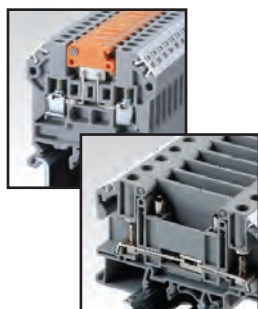

CKT4U



CE

CKT4U/4

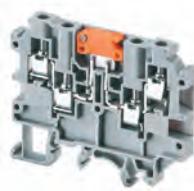

CE

CDTTU



CE

CDTTUSH

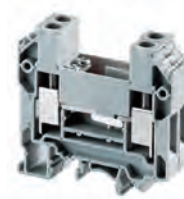

CE

Certificaciones

	CKT4U			CKT4U/4			CDTTU			CDTTUSH		
Calibre del Conductor	22-10 AWG	0.5-1.5mm ²	22-10 AWG	22-8 AWG	0.25-6mm ²	22-8 AWG	16-6 AWG	1.5-10mm ²	16-6 AWG	16-6 AWG	15-10mm ²	16-6 AWG
Clasificación de Voltaje	600V	800V	600V	-	800V	-	600V	800V	600V	-	300V	160V
Clasificación de Corriente	16A	17.5A	16A	-	17.5A	-	41A	41A	41A	-	10A	10A
Tamaño de Terminal	6x46x46.3 mm			6x54.3x65 mm			8x58.7x63mm			16x58.7x63mm		
Placa Final	EPCKT4U			EPCKT4U/4			EPCDTTU			EPCDTTU		
Etiquetas	MT6			MT6			MT8			MT8		
Puentes de 10 Polos	CA714/10			CA714/10			CA710/10			CA710/10		
Tipo de conexión	1 & 1			2 & 2			1 & 1			2 & 2		

MINI BLOQUES

CLEMAS PARA TIERRA



CGMT4



Ex AEx eH EEx eH CE

CGT4N



Ex AEx eH EEx eH CE

CGT6N



CE

CGT10U



Ex AEx eH EEx eH CE

Certificaciones

	CGMT4			CGT4N			CGT6N			CGT10U		
Calibre del Conductor	22-10 AWG	0.5-4mm ²	22-10AWG	22-10AWG	0.5-4mm ²	22-10AWG	22-8AWG	1.5-6mm ²	22-10AWG	16-8 AWG	1.5-10mm ²	16-8 AWG
Clasificación de Voltaje	-	400V	-	-	800V	-	-	800V	-	-	800V	-
Clasificación de Corriente	-	32A	-	-	32A	-	-	41A	-	-	57A	-
Tamaño de Terminal	6x29x27 mm			6x45.4x54.2 mm			8x47x54.5 mm			10x50x45 mm		
Placa Final	-			-			-			-		
Etiquetas	MT2			MT6			MT8			MT10		

CLEMAS PORTAFUSIBLES CON LED

CLEMAS PORTAFUSIBLES DOBLE NIVEL

CF4UL*			CAFL4UL*			DDFL4U			DDFL4UE*		
CE			CE			CE			CE		
22-8 AWG	0.25-6mm ²	22-8 AWG	22-10 AWG	0.5-4mm ²	22-10 AWG	22-8 AWG	0.25-6mm ²	22-8 AWG	22-8 AWG	0.25-6mm ²	22-8 AWG
600V	1000V	600V	600V	1000V	600V	600V	800V	600V	600V	800V	600V
6.3A	6.3A	10A	16A	6.3A	16A	6.3A/35A	6.3A/32A	6.3A/35A	6.3A/35A	6.3A/32A	6.3A/35A
8x50.3x57mm			9x50x72 mm			8x67.4x88mm			8x67.4x88mm		
MT8			EPCAF4U			EPDDFL4U			EPDDFL4U		
CA711/10			CA716/10			CA729/10			CA729/10		
Ø5x20, Ø5x25 mm			Ø1/4x1 in., Ø1/4x1 1/4 in.			Ø5x20, Ø5x25 mm			Ø5x20, Ø5x25 mm		

*Favor de adicionar el voltaje requerido con sufijos como en el ejemplo. CSFL4U(L)/24 para 24V CA/CC.

DESCONECTADORES Y CLEMAS PRUEBAS

CDS6U			CDS6U/TS			CDS6U/FT			CDS6U/SC		
CE			CE			CE			CE		
22-6 AWG	0.25-10mm ²	22-6 AWG	22-6 AWG	0.25-10mm ²	22-6 AWG	22-6 AWG	0.25-10mm ²	22-6 AWG	22-6 AWG	0.25-10mm ²	22-6 AWG
-	800V	600V	-	630V	600V	-	1000V	600V	-	800V	600V
-	41A	45A	-	41A	45A	-	41A	45A	-	41A	45A
8x51x82mm			8x51x82mm			8x51x82mm			8x51x82mm		
EPCDS6U			EPCDS6U			EPCDS6U			EPCDS6U		
MT8			MT8			MT8			MT8		
CA723/10			CA723/10			CA723/10			CA723/10		
1 & 1			Con terminales de prueba			1 & 1			Muelle de seguridad		

CLEMAS PARA TIERRA

CGT10N			CGT16N			CGT35U		
CE			CE			Ex AEx eH EEx eH CE		
16-6 AWG	0.25-16mm ²	16-6 AWG	20-4 AWG	0.25-16mm ²	20-4 AWG	8-2 AWG	10-35mm ²	8-2 AWG
-	800V	-	-	800V	-	-	800V	-
-	57A	-	-	76A	-	-	125A	-
10x48.5x55mm			12x48.5x55mm			16x61.5x58 mm		
MT10			MT12			MT16		

Ejemplo para un set de prueba para un Transformador de corriente de 3 Ø

No.	Cat. No.	Qty.
1	CDS6U	6
2	SLS2	3
3	LCCDS	3
4	CA723/5	1
5	EPCDS6U	1

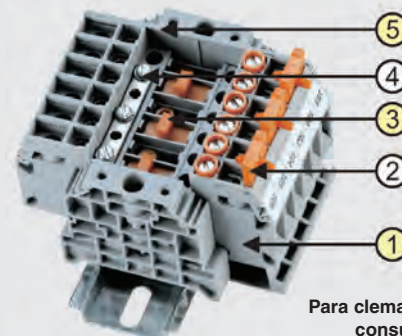

Para clemas especiales consútenos.

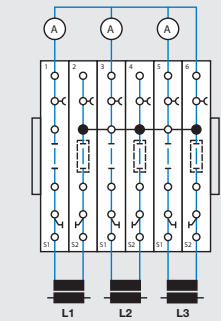

Estatus de Operación

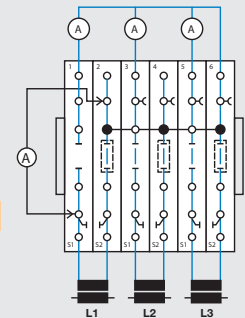

Comparación de Medida L1

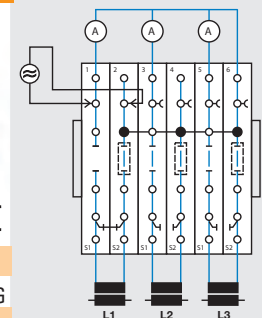

Multímetro para L1 vía fuente de Alimentación externa

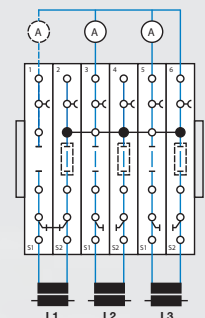

Cambio de medición para L1

Clemas

CONEXIÓN INSTANTÁNEA TIPO RESORTE UN NIVEL

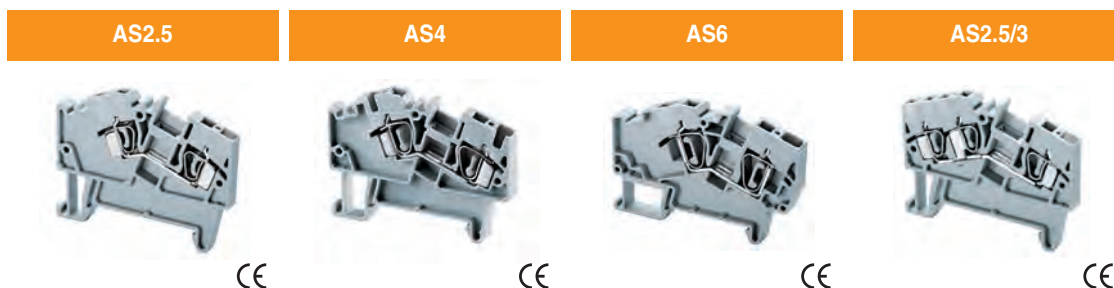

Certificaciones												
Calibre del Conductor	22-10 AWG	0.25-4mm ²	22-10 AWG	22-8 AWG	0.25-6mm ²	22-8 AWG	22-6 AWG	0.25-10mm ²	22-6 AWG	22-10 AWG	0.25-4mm ²	22-10 AWG
Clasificación de Voltaje	600V	800V	600V	–	800V	600V	–	800V	600V	600V	800V	600V
Clasificación de Corriente	25A	24A	25A	–	32A	35A	–	41A	50A	25A	24A	25A
Tamaño de Terminal	5x44x54 mm			6x44x61.5mm			8x49.3x74mm			5x44x54 mm		
Placa Final	EPAS2.5			EPAS4			EPAS6			EPAS2.5		
Etiquetas	MT5			MT6			MT8			MT5		
Puentes de Polos	CA801/1			CA801/2			CA801/3			CA801/1		
Tipo de conexión	1 & 1			1 & 1			1 & 1			1 & 2		

TIPO RESORTE MONTAJE EN PANEL

CONEXIÓN INSTANTÁNEA TIPO RESORTE DOBLE NIVEL

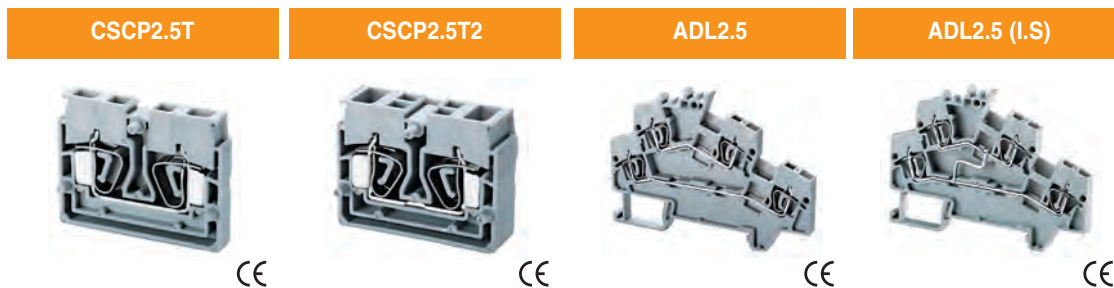

Certificaciones												
Calibre del Conductor	22-12 AWG	0.5-4mm ²	22-12 AWG	22-12 AWG	0.5-4mm ²	22-12 AWG	22-10 AWG	0.25-4mm ²	22-10 AWG	22-10 AWG	0.25-4mm ²	22-10 AWG
Clasificación de Voltaje	600V	1000V	600V	600V	1000V	600V	300V	800V	300V	–	800V	–
Clasificación de Corriente	20A	24A	20A	20A	24A	20A	25A	24A	25A	–	24A	–
Tamaño de Terminal	5x27x35 mm			10x27x35 mm			5x57.5x79.5			5x57.5x79.5		
Placa Final	EPCSCP2.5T			EPCSCP2.5T			EPADL2.5			EPADL2.5		
Etiquetas	MT4			MT3			MT5			MT5		
Puentes de Polos	CA803/1			CA803/1			CA801/1			CA801/1		
Tipo de conexión	1 & 1			2 & 2			1 & 1			2 & 2		

CONEXIÓN INSTANTÁNEA TIPO RESORTE PARA TIERRA

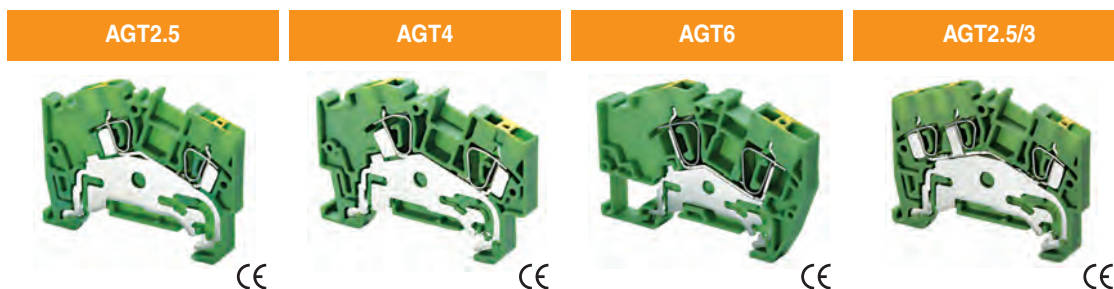
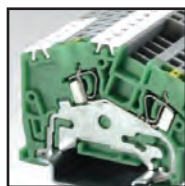

Certificaciones												
Calibre del Conductor	22-10 AWG	0.25-4mm ²	22-10 AWG	22-8 AWG	0.25-6mm ²	22-8 AWG	22-8 AWG	0.25-10mm ²	22-8 AWG	22-10 AWG	0.25-4mm ²	22-10 AWG
Clasificación de Voltaje	–	800V	–	–	800V	–	–	800V	–	–	800V	–
Clasificación de Corriente	–	24A	–	–	32A	–	–	41A	–	–	24A	–
Tamaño de Terminal	5x44x54 mm			6x44x61.5mm			8x49.3x74mm			5x44x54 mm		
Placa Final	EPAS2.5			EPAS4			EPAS6			EPAS2.5		
Etiquetas	MT5			MT6			MT8			MT5		

CONEXIÓN INSTANTÁNEA TIPO RESORTE UN NIVEL

AS2.5/4			AS4/3			AS4/4			AS6/3			ASF4 / ASF4(L)		
CE			CE			CE			CE			CE		
22-10 AWG	0.25-4mm ²	22-10 AWG	22-8 AWG	0.25-6mm ²	22-8 AWG	22-8 AWG	0.25-6mm ²	22-8 AWG	22-6 AWG	0.25-10mm ²	22-6 AWG	22-10 AWG	0.25-6mm ²	22-10 AWG
600V	800V	600V	–	800V	600V	–	800V	600V	–	800V	600V	600V	1000V	600V
25A	24A	25A	–	32A	35A	–	32A	35A	–	41A	50A	6.3A	6.3A	6.3A
5x44x54 mm			6x44x61.5mm			6x44x61.5mm			8x49.3x74mm			8x65.3x86mm		
EPAS2.5			EPAS4			EPAS4			EPAS6			EPASF4		
MT5			MT6			MT6			MT8			MT8 o MT2		
–			CA801/2			–			CA801/3			CA801/7		
2 & 2			1 & 2			2 & 2			1 & 2			Ø5x20, Ø5x25 mm		

CONEXIÓN INSTANTÁNEA TIPO RESORTE TRIPLE NIVEL

ADLG2.5			ATL2.5			ATL2.5H			ATLG2.5		
CE			CE			CE			CE		
22-10 AWG	0.25-4mm ²	22-10 AWG	22-10 AWG	0.25-4mm ²	22-10 AWG	22-10 AWG	0.25-4mm ²	22-10 AWG	22-10 AWG	0.25-4mm ²	22-10 AWG
–	500V	600V	–	500V	600V	–	500V	–	–	500V	600V
–	24A	20A	–	24A	20A	–	24A	–	–	24A	20A
5x64.8x83.7mm			5x75X100 mm			5x75x76.1 mm			5x75x100 mm		
EPADLG2.5			EPATL2.5			EPATL2.5H			EPATLG2.5		
MT2G			MT2G			MT2G			MT2G		
CA801/A10			CA801/A10			CA801/A10			CA801/A10		
1 & 1 & T			1 & 1			–			1 & 1 & T		

Para clemas especial consulta Altech.

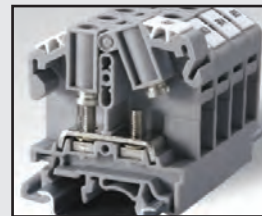

CONEXIÓN INSTANTÁNEA TIPO RESORTE PARA TIERRA

AGT2.5/4			AGT4/3			AGT4/4			AGT6/3		
CE			CE			CE			CE		
22-10 AWG	0.25-4mm ²	22-10AWG	22-8 AWG	0.25-6mm ²	22-8 AWG	22-8 AWG	0.25-6mm ²	22-8 AWG	22-8 AWG	0.25-10mm ²	22-8 AWG
–	800V	–	–	800V	–	–	800V	–	–	800V	–
–	24A	–	–	32A	–	–	32A	–	–	41A	–
5x44x54 mm			6x44x61.5mm			6x44x61.5mm			8x49.3x74mm		
EPAS2.5			EPAS4			EPAS4			EPAS6		
MT5			MT6			MT6			MT8		

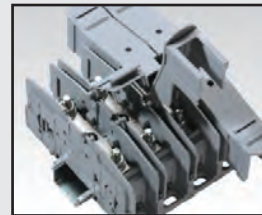

Clemas

CONEXIÓN INSTANTÁNEA TIPO RESORTE



CSC2.5T	CSC4T	CSC6T	CSC10T
---------	-------	-------	--------

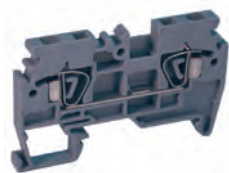

CE

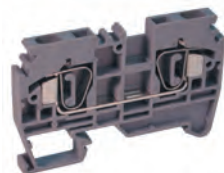

CE

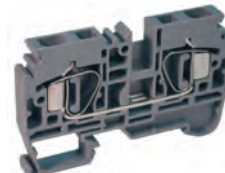

CE

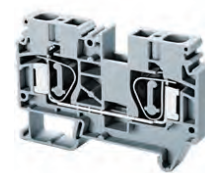

CE

Certificaciones												
Calibre del Conductor	22-14AWG	0.5-25mm ²	22-14AWG	22-12AWG	0.5-4mm ²	22-12AWG	22-8AWG	0.5-6mm ²	22-8AWG	16-4AWG	1.5-10mm ²	16-4AWG
Clasificación de Voltaje	600V	800V	600V	600V	800V	600V	600V	750V	600V	600V	800V	600V
Clasificación de Corriente	20A	24A	20A	25A	32A	25A	50A	41A	50A	65A	57A	65A
Tamaño de Terminal	5x36x58 mm			6x42x65 mm			8x45x72mm			10x52x75mm		
Placa Final	EPCSC2.5T			EPCSC4T			EPCSC6T			EPCSC10T		
Etiquetas	MT5			MT6			MT8			MT10		
Puentes de 2 Polos	CA801/1			CA801/2			CA801/3			CA801/4		
Tipo de conexión	1 & 1			1 & 1			1 & 1			1 & 1		

CONEXIÓN INSTANTÁNEA TIPO RESORTE

CSC2.5T1-2	CSC2.5T2 -2	CSC4T1-2	CSC4T2-2
------------	-------------	----------	----------



CE



CE



CE



CE

Certificaciones											
Calibre del Conductor	0.5-25mm ²	22-14AWG	22-14 AWG	0.5-25mm ²	22-14 AWG	22-12AWG	0.5-4mm ²	22-12AWG	22-12AWG	0.5-4mm ²	22-12AWG
Clasificación de Voltaje	800V	600V	600V	800V	600V	600V	800V	600V	600V	800V	600V
Clasificación de Corriente	24A	20A	20A	24A	20A	25A	32A	25A	25A	32A	25A
Tamaño de Terminal	5x36x74 mm		5x36x90 mm			6x42x85 mm			6x42x105 mm		
Placa Final	EPCSC2.5T1-2		EPCSC2.5T2-2			EPCSC4T1-2			EPCSC4T2-2		
Etiquetas	MT5		MT5			MT6			MT6		
Puentes de 2 Polos	CA801/1		CA801/1			CA801/1			CA801/1		
Tipo de conexión	1 & 2		2 & 2			1 & 2			2 & 2		

TIERRA

CSCG2.5T	CSCG4T	CSCG6T	CSCG10T
----------	--------	--------	---------

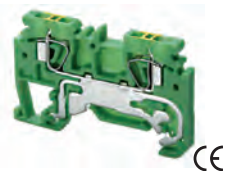

CE

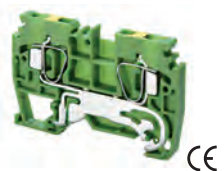

CE



CE



CE

Certificaciones												
Calibre del Conductor	22-12AWG	0.25-4.0mm ²	22-12AWG	22-10 AWG	0.25-6.0mm ²	22-10 AWG	22-6AWG	0.25-10mm ²	22-6AWG	16-6AWG	1.5-10mm ²	16-6AWG
Clasificación de Voltaje	800V			800V			800V			800V		
Clasificación de Corriente	24A			32A			41A			57A		
Tamaño de Terminal	5x45x58 mm			6x52x65 mm			8x55x72 mm			10x59x75 mm		
Placa Final	EPCSC2.5T			EPCSC4T			EPCSC6T			EPCSC10T		
Etiquetas	MT5			MT6			MT8			MT10		
Puentes de 2 Polos	-			-			-			-		
Tipo de conexión	1 & 1			1 & 1			1 & 1			1 & 1		

CONEXIÓN ...	TIPO OJILLO / ANILLO													
CSC16T	CBS3U			CBS4U			CSB3/N3U			CSB3/N3UL				
	CE			CE			CE			CE				
 12 x 52 x 82 mm	9 x 38 x 49 mm			13 x 38 x 49 mm			9 x 38 x 49 mm			9 x 38 x 49 mm				
EPCSC16T			EPCBS3U			EPCBS3U			EPCBS3U			EPCBS3U		
MT12			MT9			MT9			MT9			MT9		
CA801/5			CA728/10			CA728/10			CA728/10			CA728/10		
2 & 2			2 tornillos para anillo M3			2 tornillos para anillo M4			2 tornillos para anillo M3			2 tornillos para anillo M3		

CONEXIÓN ...	TIPO OJILLO / ANILLO													
CSC6T1-2	CSB4/N4U			CSTSN4U			CSTSN5U			CSTSN6U				
	CE			CE			CE			CE				
 8 x 48 x 94 mm	13 x 38 x 49 mm			17 x 41 x 50 mm			17 x 41 x 50 mm			17 x 41 x 50 mm				
EPCSC6T1-2			EPCBS3U			EPCSTSU			EPCSTSU			EPCSTSU		
MT8			MT9			MT2B4			MT2B4			MT2B4		
CA801/3			CA772/10			CA512/1-2			CA512/1-2			CA512/1-2		
1 & 2			2 tornillos para anillo M4			2 tornillos para anillo M4			2 tornillos para anillo M5			2 tornillos para anillo M6		

TIERRA	TIPO OJILLO / ANILLO					MINI BLOQUES								
CSCG16T	CSTSB4U			CSTSB5U		CMT4			CGMT4CGMT4					
	CE			CE		EX AEx eH EEx eH CE			EX AEx eH EEx eH CE					
 12 x 52 x 82 mm	17 x 41 x 50 mm			17 x 41 x 50 mm			6x29x27 mm			6x29x27 mm				
EPCSC16T			EPCSTSU			EPCSTSU			EPCMT4			–		
MT12			MT2B4			MT2B4			MT2			MT2		
---			CA512/1-2			CA512/1-2			CA727/10			---		
2 & 2			2 tornillos para anillo M4			2 tornillos para anillo M5			2 tornillos para anillo M5			2 tornillos para anillo M5		

Clemas





EUROSTRIPS®

- Abrazadera de tornillo tubular
- Montaje en panel (opcional)
- Material: Poliamida 6.6
- Color: blanco mate

	HE4WPR/12	HE6WPR/12	HE10WPR/12	HE16WPR/12
				
	CE	CE	CE	CE
Certificaciones	 	 	 	 
Calibre del Conductor	2.5-4mm ² 24-10 AWG	4-6mm ² 20-10 AWG	6-10mm ² 18-8 AWG	10-16mm ² 18-6 AWG
Clasificación de Voltaje	400V 300V	400V 300V	400V 300V	400V 300V
Clasificación de Corriente	10A 30A	16A 40A	25A 50A	35-63A 63A
Tamaño de Terminal	20x117x14.9mm	22.6x140x16.8mm	25.1x175x21.9mm	25.1x175x21.9mm
Etiquetas	BS24E	BS60E	BS1016E	BS1016E
Puentes de 12 Polos	HCL10-12	HCL12-12	HCL15-12	HCL15-12

RIEL DIN PERFORADO

TOPES



DIN35			DIN32 & DIN15			CA102		CA202		CA702	
											
7.5mm deep 15mm deep			DIN32 DIN15								
Tipo	Código	Longitud	Tipo	Código	Longitud	Tamaño (AxLxA, mm)	Compatible con Riel DIN	Tamaño (AxLxA, mm)	Compatible con Riel DIN	Tamaño (AxLxA, mm)	Compatible con Riel DIN
7.5mm	2511120/1M	1m	DIN32	2511160/1M	1m	46x50x9	32 y 35mm	45x32x8	35mm	20x28x8	32 y 35mm
7.5mm	2511120	2m	DIN32	2511160	2m						
15mm	CA701-15/S	1m	DIN15	CA601/S	1m						
15mm	CA701-15/S-2M	2m									

TOPES

MINI BLOQUE

PORTAETIQUETAS

SOPORTES PARA RIEL DIN

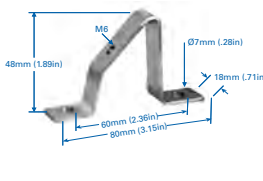
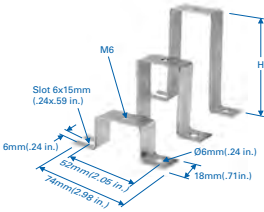
CA802		CA602		GMH6 & GMH7		CA603			CA703, CA803, CA903		
											
Tamaño (AxLxA, mm)	Compatible con Riel DIN	Tamaño (AxLxA, mm)	Compatible con Riel DIN	Tamaño (AxLxA, mm)	Compatible con Riel DIN	Código	Código	Altura	Código	Código	Altura
45x32x8	35mm	20x28x8	15	46.5x44.5x9.5	32 y 35mm	CA603	CA703	25.4mm (1")	CA803	CA903	50.8mm (2") 76.2mm (3")
				46.5x44.5x19.5	32 y 35mm						

Compacto, ahorra espacio
Montaje en Panel o Riel DIN



Certificaciones		IEC		IEC		IEC
Clasificación de Corriente	80A	76A	–	100A	115A	125A
Clasificación de Voltaje	600VCA	600VCA	–	600VCA	600VCA	600VCA
Calibres de Cable Permitidos	3x 8-4 AWG (6-16 mm ²)		2x 14-4 AWG (2.5-25 mm ²)		1x 8-2 AWG (6-35 mm ²)	
Puente de 2 polos	–		–		38045	
Salidas	4x 14-10 AWG (2.5-6 mm ²)		6x 16-8 AWG (1.5-10 mm ²)		6x 14-6 AWG (2.5-10 mm ²)	
Dimensiones (AxAxP)	27x66x47 mm		30.5x49x55.4 mm		27x75x42.5 mm	
Conexión de bloques			1 – 5 en serie			
Etiquetas	MT2		azul: -N, verde: -PE		MT2	



Certificaciones		IEC		IEC		IEC
Clasificación de Corriente	85A	164A	115A	214A	160A	215A
Clasificación de Voltaje CA	600VCA	690VCA	600VCA	690VCA	600VCA	690VCA
Clasificación de Voltaje CD	1000VCD		1000VCD		1000VDC	
Entrada (redonda)	1x 14-4 AWG (2.5-25 mm ²)		1x 12-2 AWG (4-35 mm ²)		1x 8-00 AWG (10-70 mm ²)	
Entrada (plana)					15.5x5 mm	
Diámetro de Cable para Puente	1x 16-6 AWG (1.5-16 mm ²)		1x 16-6 AWG (1.5-16 mm ²)			
Puente de 2 Polos	082001-2-4		082002-2-4		consúltenos	
Puente de 3 Polos	082001-3-4		082002-3-4		consúltenos	
Salidas	2x 16-6 AWG (1.5-16 mm ²)		2x 14-4 AWG (2.5-25 mm ²)		2x 14-4 AWG (2.5-12 mm ²)	
	3x 16-8 AWG (1.5-10 mm ²)		3x 16-6 AWG (1.5-16 mm ²)		3x 16-6 AWG (1.5-16 mm ²)	
Dimensiones (AxAxP)	33.3x52.9x70 mm		37.8x52.9x70 mm		41.6x50.4x74.5 mm	
Conexión de bloques	1 – 5 en serie		1 – 5 en serie		1 – 5 en serie	



Certificaciones		IEC		IEC		IEC
Clasificación de Corriente	200A	270A	250A	490A	310A	490A
Clasificación de Voltaje CA	600VCA	690VCA	600VCA	690VCA	600VCA	690VCA
Clasificación de Voltaje CD	1000VCD		1500VCD		1500VCD	
Entrada (redonda)	1x 6-000 AWG (16-95 mm ²)		1x 2-250 AWG (35-120 mm ²)		1x 000-350 AWG (95-185 mm ²)	
Entrada (plana)			24x10 mm		24x10 mm	
Diámetro de Cable para Puente	2x 12-2 AWG (4-35 mm ²)					
Puente de 2 polos	consúltenos		consúltenos		consúltenos	
Salidas	2x 12-2 AWG (4-35 mm ²)		2x 12-2 AWG (4-35 mm ²)		2x 12-2 AWG (4-35 mm ²)	
	8x 14-4 AWG (2.5-25 mm ²)		3x 14-4 AWG (2.5-25 mm ²)		3x 14-4 AWG (2.5-25 mm ²)	
			4x 16-6 AWG (1.5-16 mm ²)		4x 16-6 AWG (1.5-16 mm ²)	
Dimensiones (AxAxP)	51.5x57.7x73.5 mm		53.3x67x94 mm		53.3x67x94 mm	
Conexión de bloques	1 – 5 en serie		1 – 5 en serie		1 – 5 en serie	



Complementarios para Clemas

Bloques de Cerámica

- Resisten hasta -40 a 650°C
- Montaje en panel opcional
- Compactos, ahorran espacio
- Color estándar: Blanco



Código	No. de polos	IEC	UL US	Paq. Std.	Dimensiones	Cable
CB6/1	1	1000V, 32A	600V, 30A	50	12x25x19	22-10 AWG
CB6/2H	2	1000V, 32A	600V, 30A	50	26x25x19	22-10 AWG
CB6/3H	3	1000V, 32A	600V, 30A	50	41x25x19	22-10 AWG

Puntas Terminal

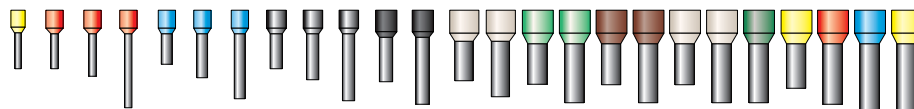

Norma Americana

Código	Calibre	Color	Modelo	Empaque
V30AE000072	AWG24, 0.25mm ²	Azul	H0.25/6	100
V30AE000618	AWG22, 0.34mm ²	Turquesa	H0.34/8	100
V30AE000074	AWG20, 0.5mm ²	Naranja	H0.50/8	100
V30AE000075	AWG18, 0.75mm ²	Blanco	H0.75/8	100
V30AE000076	AWG17, 1.0mm ²	Amarillo	H1.00/8	100
V30AE000077	AWG16, 1.5mm ²	Rojo	H1.50/8	100
V30AE000083	AWG14, 2.5mm ²	Azul	H2.50/8	100
V30AE000589	AWG12, 4.0mm ²	Gris	H4.00/10	100
V30AE006239	AWG10, 6.0mm ²	Negro	H6.00/12	100
V30AE006242	AWG8, 10.0mm ²	Marfil	H10.0/12	100
V30AE000029	AWG6, 16.0mm ²	Verde	H16.0/12	100

Norma Europea (DIN)

Código	Calibre	Color	Modelo	Empaque
V30AE000079	AWG20, 0.5mm ²	Blanco	H0.50/8	100
V30AE000080	AWG18, 0.75mm ²	Gris	H0.75/8	100
V30AE000081	AWG17, 1.0mm ²	Rojo	H1.00/8	100
V30AE000082	AWG16, 1.5mm ²	Negro	H1.50/8	100
V30AE000083	AWG14, 2.5mm ²	Azul	H2.50/8	100
V30AE000589	AWG12, 4.0mm ²	Gris	H4.00/10	100
V30AE006240	AWG10, 6.0mm ²	Amarillo	H6.00/12	100
V30AE006243	AWG8, 10.0mm ²	Rojo	H10.0/12	100
V30AE000062	AWG6, 16.0mm ²	Azul	H16.0/12	100

E110.000 - E110.010



Punta terminal prensada

E110.060



Punta terminal prensada



Pinzas para terminales

Código	Calibre
E110.000	26-10 AWG; 0.25-6mm ²
E110.005	20-8 AWG; 0.5-10mm ²
E110.010	8-6 AWG; 10-16mm ²
E110.060	26-10 AWG; 0.25-6mm ²



Pinzas Pelacables

Código	Calibre
E120.020	34-8 AWG; 0.02-10mm ²

Más tamaños disponibles, consúltenos



Terminales Aisladas Tipo Ojillo/Anillo

Código	AWG	Interior Ø	Exterior Ø	Color	Empaque
V70RK004005	20-16	0.21(5.3mm)	0.31(8mm)	rojo	100
V70RK004008	20-16	0.41(10.5mm)	0.55(14mm)	rojo	100
V70RK004012	16-14	0.21(5.3mm)	0.33(8.5mm)	azul	100
V70RK004015	16-14	0.41(10.5mm)	0.55(14mm)	azul	100
V70RK004018	14-10	0.21(5.3mm)	0.37(9.5mm)	amarillo	100
V70RK004021	14-10	0.41(10.5mm)	0.59(15mm)	amarillo	100



Terminales Aisladas Tipo Espada/Tenedor

Código	AWG	Interior Ø	Exterior Ø	Color	Empaque
V70GK004003	20-16	0.17(4.3mm)	0.28(7.2mm)	rojo	100
V70GK004005	20-16	0.25(6.4mm)	0.43(11mm)	rojo	100
V70GK004007	16-14	0.15(3.7mm)	0.25(6.4mm)	azul	100
V70GK004010	16-14	0.25(6.4mm)	0.43(11mm)	azul	100
V70GK004011	14-10	0.17(4.3mm)	0.35(9mm)	amarillo	100
V70GK004013	14-10	0.25(6.4mm)	0.47(12mm)	amarillo	100



Terminales Aisladas Tipo Fast-on Hembra

Código	AWG	(in.)	(mm)	Color	Empaque
V70FH004002	20-16	0.11x0.03	2.8x0.8	rojo	100
V70FH004003	20-16	0.19x0.03	4.8x0.8	rojo	100
V70FH004005	20-16	0.25x0.03	6.3x0.8	rojo	100
V70FH004009	16-14	0.19x0.03	4.8x0.8	azul	100
V70FH004010	16-14	0.25x0.03	6.3x0.8	azul	100
V70FH004011	14-10	0.19x0.03	4.8x0.8	amarillo	100



Terminales Completamente Aisladas Tipo Fast-on Hembra

Código	AWG	(in.)	(mm)	Color	Empaque
V70FV004004	20-16	0.11x0.03	2.8x0.8	rojo	100
V70FV004006	20-16	0.19x0.03	4.8x0.8	rojo	100
V70FV004001	20-16	0.25x0.03	6.3x0.8	rojo	100
V70FV004008	16-14	0.19x0.03	4.8x0.8	azul	100
V70FV004002	16-14	0.25x0.03	6.3x0.8	azul	100
V70FV004009	14-10	0.25x0.03	6.3x0.8	amarillo	100



Terminales Aisladas Tipo Fast-on Macho

Código	AWG	(in.)	(mm)	Color	Empaque
V70FS004004	20-16	0.19x0.03	4.8x0.8	rojo	100
V70FS004005	20-16	0.25x0.03	6.3x0.8	rojo	100
V70FS004009	16-14	0.19x0.03	4.8x0.8	azul	100
V70FS004010	16-14	0.25x0.03	6.3x0.8	azul	100
V70FS004011	14-10	0.25x0.03	6.3x0.8	amarillo	100



Terminales Aisladas Tipo Punta

Código	AWG	Ø (in.)	Ø (mm)	Color	Empaque
V70SS004001	20-16	0.16	4	rojo	100
V70SS004002	16-14	0.18	4.5	azul	100
V70SS004003	14-10	0.25	6.4	amarillo	100

Pinza para Terminales

Código
E100.008



Características:

- Aluminio
- Color gris
- 50-60 Hz
- Rango de temperatura -40°C a 125°C
- Terminales con tornillos AWG14, 2.5mm²
- 3 y 4 polos + tierra 10A, 240V
- 6 a 48 polos + tierra 16A, 380-450V
- 6 y 12 polos + tierra 35A, 400-690V
- 4 polos + tierra 80A, 400-690V

Protección

IP65



Para USB, RJ45, Sub-D, etc., contacte a Altech.



Para conectores industriales con diferente no. de contactos y partes de repuesto contacte a Altech.
Para conectores glándula consulta la sección de conectores.

10 AMP | 3 Polos + T



**Inserto Macho
29009**



**Inserto Hembra
29008**



M20

**Cubierta Entrada Lateral
29019-2205**



M20

**Cubierta Entrada Superior
29017-2205**



**Base Corta
29014S**



**Base Larga
29013S**

10 AMP | 4 Polos + T



**Inserto Macho
29011**



**Inserto Hembra
29010**



M20

**Cubierta Entrada Lateral
29019-2205**



M20

**Cubierta Entrada Superior
29017-2205**



**Base Corta
29014S**



**Base Larga
29013S**











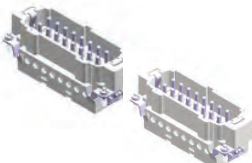
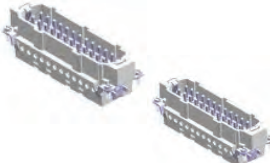
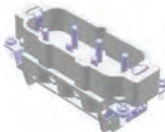









16 AMP 6 Polos + T	
	
Inserto Macho 29121	Base Corta con Tapa 29400S
	
Inserto Hembra 29120	Base Larga 2 Entradas Con Tapa 29402-2205S
	
Cubierta Entrada Lateral 29131-2205	
	
Cubierta Entrada Superior 29135-2205	
	
Base Corta 29130S	
	
Base Larga 2 Entradas 29134-2205S	

16 AMP 10 Polos + T	
	
Inserto Macho 29021	Cubierta Entrada Lateral Para 1 Gancho 29353-2305
	
Inserto Hembra 29020	Cubierta Entrada Superior Para 1 gancho 29354-2305
	
Cubierta Entrada Lateral 29041-2305	Base corta de 1 Gancho 29350S
	
Cubierta Entrada Superior 29145-2305	Base Larga de 1 Gancho Con 2 Entradas 29352-2305S
	
Base Corta 29040S	Base Corta con Tapa 29405S
	
Base Larga 2 Entradas 29055-2305S	Base Larga 2 Entradas Con Tapa 29407-2305S





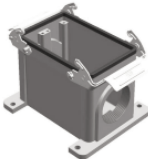
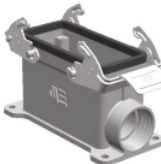





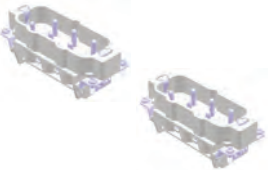
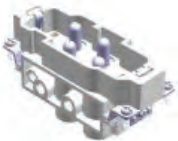

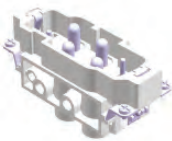

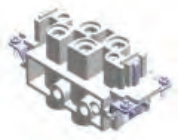
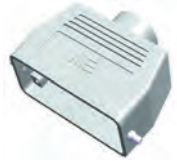
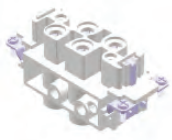
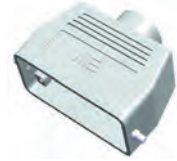

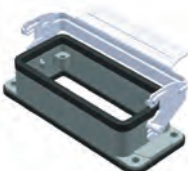

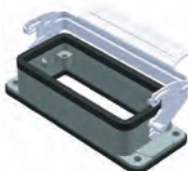



Conectores Industriales

16 AMP 16 Polos + T	
	 M25
Inserto Macho 29023	Cubierta Entrada Lateral Para 1 Gancho 29363-2305
	 M25
Inserto Hembra 29022	Cubierta Entrada Superior Para 1 Gancho 29364-2305
 M25	
Cubierta Entrada Lateral 29043-2305	Base Corta de 1 Gancho 29360S
 M25	 M25
Cubierta Entrada Superior 29155-2305	Base Larga de 1 Gancho Con 2 Entradas 29362-2305S
	
Base Corta 29042S	Base Corta con Tapa 29410S
 M25	 M25
Base Larga 2 Entradas 29057-2305S	Base Larga 2 Entradas Con Tapa 29412-2305S

16 AMP 24 Polos + T	
	 M25
Inserto Macho 29025	Cubierta Entrada Lateral Para 1 Gancho 29373-2305
	 M25
Inserto Hembra 29024	Cubierta Entrada Superior Para 1 Gancho 29374-2305
 M25	
Cubierta Entrada Lateral 29045-2305	Base Corta de 1 Gancho 29370S
 M25	 M25
Cubierta Entrada Superior 29165-2305	Base Larga de 1 Gancho Con 2 Entradas 29372-2305S
	
Base Corta 29044S	Base Corta con Tapa 29415S
 M25	 M25
Base Larga 2 Entradas 29059-2305S	Base Larga 2 Entradas Con Tapa 29417-2305S

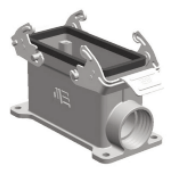
<p>16 AMP 32 Polos + T</p> 	<p>16 AMP 48 Polos + T</p> 	<p>35 AMP 6 Polos + T</p>  	
<p>Inserto Macho 29023/29027</p>	<p>Inserto Macho 29025/29029</p>	<p>Inserto Macho 29125</p>	<p>Cubierta Entrada Lateral Para 1 Gancho 29363-2305</p>
			
<p>Inserto Hembra 29022/29026</p>	<p>Inserto Hembra 29024/29028</p>	<p>Inserto Hembra 29124</p>	<p>Cubierta Entrada Superior Para 1 Gancho 29364-2305</p>
			
<p>Cubierta Entrada Lateral 29061-2505</p>	<p>Cubierta Entrada Lateral 29066-2505</p>	<p>Cubierta Entrada Lateral 29043-2305</p>	<p>Base Corta de 1 Gancho 29360S</p>
			
<p>Cubierta Entrada Superior 29060-2505</p>	<p>Cubierta Entrada Superior 29065-2505</p>	<p>Cubierta Entrada Superior 29155-2305</p>	<p>Base Larga de 1 Gancho Con 2 Entradas 29362-2305S</p>
			
<p>Base Corta 29046S</p>	<p>Base Corta 29048S</p>	<p>Base Corta 29042S</p>	<p>Base Corta con Tapa 29410S</p>
			
<p>Base Larga 2 Entradas 29082-2305S</p>	<p>Base Larga 2 Entradas 29084-2505S</p>	<p>Base Larga 2 Entradas 29057-2305S</p>	<p>Base Larga 2 Entradas Con Tapa 29412-2305S</p>

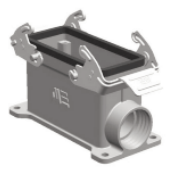
Conectores Industriales

35 AMP 12 Polos + T	80 AMP 4 Polos + T		80 AMP 4 Polos + T / 16 AMP 2 Polos	
				
Inserto Macho 29125 / 29129	Inserto Macho 29115	Cubierta Entrada Lateral Para 1 Gancho 29363-2305	Inserto Macho 29117	Cubierta Entrada Lateral Para 1 Gancho 29363-2305
				
Inserto Hembra 29124 / 29128	Inserto Hembra 29114	Cubierta Entrada Superior Para 1 Gancho 29364-2305	Inserto Hembra 29116	Cubierta Entrada Superior Para 1 Gancho 29364-2305
				
Cubierta Entrada Lateral 29061-2505	Cubierta Entrada Lateral 29043-2305	Base Corta de 1 Gancho 29360S	Cubierta Entrada Lateral 29043-2305	Base Corta de 1 Gancho 29360S
				
Cubierta Entrada Superior 29060-2505	Cubierta Entrada Superior 29155-2305	Base Larga de 1 Gancho Con 2 Entradas 29362-2305S	Cubierta Entrada Superior 29155-2305	Base Larga de 1 Gancho Con 2 Entradas 29362-2305S
				
Base Corta 29046S	Base Corta 29042S	Base Corta con Tapa 29410S	Base Corta 29042S	Base Corta con Tapa 29410S
				
Base Larga 2 Entradas 29082-2305S	Base Larga 2 Entradas 29057-2305S	Base Larga 2 Entradas Con Tapa 29412-2305S	Base Larga 2 Entradas 29057-2305S	Base Larga 2 Entradas Con Tapa 29412-2305S

CEE Tomas y Clavijas (IEC 60309)



Disponibles
Consúltenos

Características:

- Poliamida 6
- Rango de Temperatura -25°C a 80°C
- Resistente a los impactos y corrosión
- Resistente a petróleo, aceite y a la mayoría de ácidos y alcalinos.

Aplicaciones:

- Generadores
- Soldadoras
- Compresoras
- Equipo de Calefacción y Enfriamiento
- Máquinas de Oficina
- Salas de Convenciones
- Instalaciones Comerciales
- Instalaciones Institucionales



Clavijas



Tomas



Receptáculo

Voltaje	Ubicación de Tierra	Amperes	Polos	Protección	Conector Glándula	Ángulo a 20°	Caja Flexible	Conector Glándula
100-130V 50-60Hz	4h	16	2P+T	IP44**	S31S10	F31S120	D31S10	K31S10
	4h	32	2P+T	IP44**	S32S10	F32S120	D32S10	K32S10
220-250V 50-60Hz	6h	16	2P+T	IP44**	S31S20	F31S220	D31S22	K31S20
	9h	16	3P+T	IP44**	S41S20	F41S220	D41S22	K41S20
	6h	32	2P+T	IP44**	S32S20	F32S220	D32S22	K32S20
	9h	32	3P+T	IP44**	S42S20	F42S220	D42S22	K42S20
	9h	63	3P+T	IP44	S43S20	F43S220	D43S22	K43S20
	9h	63	3P+T	IP67	S43S25	F43S285	D43S26	K43S25
	9h	125	3P+T	IP67	S44S25	F44S288	D44S27	K44S25
380-415V 50-60Hz	6h	16	3P+T	IP44	S41S30	F41S320	D41S30	K41S30
	6h	16	3P+N+T	IP44	S51S30	F51S320	D51S30	K51S30
	6h	32	3P+T	IP44	S42S30	F42S320	D42S30	K42S30
	6h	32	3P+N+T	IP44	S52S30	F52S320	D52S30	K52S30
	6h	63	3P+N+T	IP44	S53S30	F53S385	D53S36	K53S30
440-460V 60Hz	11h	16	3P+T	IP44	S41S40	F41S420	D41S40	K41S40
	11h	16	3P+T	IP67	S41S45	F41S470	D41S45	K41S45
	11h	16	3P+N+T	IP44	S51S40	F51S400	D51S40	K51S40
	11h	32	3P+T	IP44	S42S40	F42S420	D42S40	K42S40
	11h	32	3P+T	IP67	S42S45	F42S470	D42S45	K42S45
	11h	32	3P+N+T	IP44	S52S40	F52S400	D52S40	K52S40
	11h	63	3P+T	IP44	S43S40	F43S420	D43S40	K43S40
	11h	63	3P+T	IP67	S43S45	F43S485	D43S46	K43S45
	11h	125	3P+T	IP67	S44S45	F44S488	D44S47	K44S45
480-500V 50-60Hz	7h	32	3P+T	IP44	S42S50	F42S520	D42S50	K42S50
	7h	32	3P+N+T	IP44	S52S50	F52S250	D52S50	K52S50
	7h	63	3P+N+T	IP44	S53S50	F53S585	D53S56	K53S50

Si usted está buscando tomas, clavijas, receptáculos para conectores para un rango de 220 a 250V, 50 a 60Hz, 16 A y 3 polos más Tierra (T), usted debe ordenar los números de parte de la segunda línea de la sección en azul, y de esta forma obtendrá los productos que hacen juego, no mezcle materiales de diferentes líneas ya que estos no son compatibles.

Códigos	Ubicación de los contactos	A	Polos	Clavija de Conector Glándula	Receptáculo Ángulo a 20°	Receptáculo Caja a 25°	Conector con Conector Glándula
220-250V 50-60Hz		16	3P+T	S41S20	F41S20	D41S22	K41S20

* con aprobación UL, consúltenos

** para protección IP67 consúltenos

Tomacorrientes

Características:

- Montaje en Riel DIN, Panel y pared
- Rango: 15A/125V CA
- Protección para dedos: IP20
- Disponibles en 3 colores
- Longitud de desforre: 10mm
- Material: Termoplástico
- Tipo de conexión:
3 abrazaderas de tornillo

ADAPTADOR RIEL DIN

GABINETE

TOMA

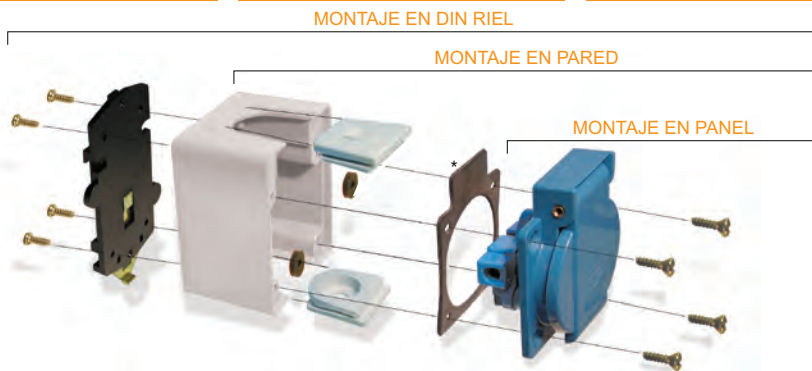

Artículos: Tipo:	Código	Paq. Std.	Código	Paq. Std.	Código Americano	Código Europeo	Paq. Std
Azul					AL12505	AE12505	1
Gris			1461057	1	AL12506	AE12506	1
Negro	1461SB	1	1461007	1	AL12500	-	1
*Sello Opcional					8632316	1	

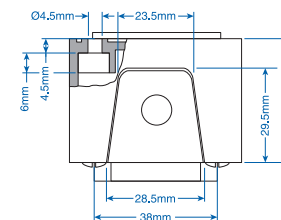
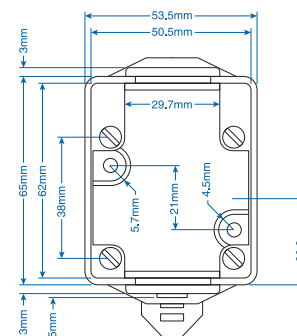
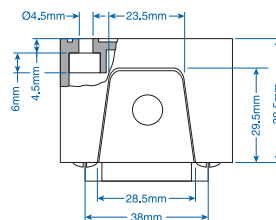
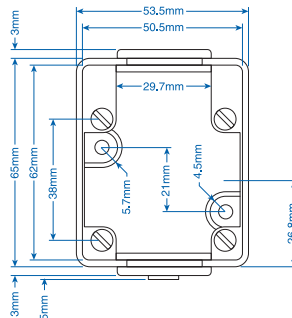
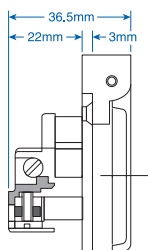
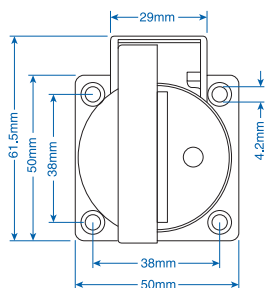

Portafusibles



Características:

- Montaje en Riel DIN
- Ancho: 17.5mm para un polo
- Altura y longitud: 77 x 63.5mm
- Fusibles: 10 x 38mm

Certificaciones	UL	IEC	UL
Calibre del Conductor	24-4 AWG	1.5-25mm ²	24-4 AWG
Clasificación de Voltaje CA/CD	600V	400V	600V
Clasificación de Corriente	30A	32A	30A
Torque	31lb-in	2-2.5Nm	31lb-in

Código	Polos	Indicador
CB1038-1	1	-
CB1038-2	2	-
CB1038-3	3	-
CB1038-1/I	1	SI
CB1038-2/I	2	SI
CB1038-3/I	3	SI

Clavija y Tomacorrientes tipo Europeo

Azul
404001-06



Azul
404010-06



Fusibles

Tipo:	5x20	6.3x32	10x38
-------	------	--------	-------



Protección: Voltaje: Corriente (A)	Fusión Lenta 250VCA Código	Fusión Media 250VCA Código	Fusión Lenta 250VCA Código	Fusión Rápida 250VCA Código	Protección General 500VCA Código
0.10	0.1M5X20T	0.1M5X20M	0.1M6.3X32T	0.1M6.3X32F	-
0.16	0.16M5X20T	0.16M5X20M	0.16M6.3X32T	0.16M6.3X32F	-
0.50	0.5M5X20T	0.5M5X20M	0.5M6.3X32T	0.5M6.3X32F	0.5C10X38GI
1.00	1.0M5X20T	1.0M5X20M	1.0M6.3X32T	1.0M6.3X32F	1C10X38GI
1.25	1.25M5X20T	1.25M5X20M	1.25M6.3X32T	1.25M6.3X32F	-
1.60	1.6M5X20T	1.6M5X20M	1.6M6.3X32T	1.6M6.3X32F	-
2.00	2.0M5X20T	2.0M5X20M	2.0M6.3X32T	2.0M6.3X32F	2C10X38GI
2.50	2.5M5X20T	2.5M5X20M	2.5M6.3X32T	2.5M6.3X32F	-
3.15	3.15M5X20T	3.15M5X20M	3.15M6.3X32T	3.15M6.3X32F	-
4.00	4.0M5X20T	4.0M5X20M	4.0M6.3X32T	4.0M6.3X32F	4C10X38GI
5.00	5.0M5X20T	5.0M5X20M	5.0M6.3X32T	5.0M6.3X32F	-
6.00	6.3M5X20T	6.3M5X20M	6.3M6.3X32T	6.3M6.3X32F	6C10X38GI
8.00	8.0M5X20T	8.0M5X20M	8.0M6.3X32T	8.0M6.3X32F	8C10X38GI
10.00	10.0M5X20T	10.0M5X20M	10.0M6.3X32T	10.0M6.3X32F	10C10X38GI
12.00	12.5M5X20T	12.5M5X20M	12.5M6.3X32T	12.5M6.3X32F	12C10X38GI
16.00	16.0M5X20T	16.0M5X20M	16.0M6.3X32T	16.0M6.3X32F	16C10X38GI
20.00	20.0M5X20T	20.0M5X20M	20.0M6.3X32T	20.0M6.3X32F	20C10X38GI
25.00	-	-	-	-	25C10X38GI
32.00	-	-	-	-	32C10X38GI

Tipo:	NHC00/NH00	NH0	NH1	NH2	NH3
-------	------------	-----	-----	-----	-----



Protección: Voltaje: Corriente (A)	Protección General 500VCA Código	Protección General 500VCA Código	Protección General 500VCA Código	Protección General 500VCA Código	Protección General 500VCA Código
63.00	63NH00GL	63NH0GL	-	-	-
80.00	80NH00GL	80NH0GL	-	-	-
100.00	100NH00GL	100NH0GL	-	-	-
125.00	125NH00GL	125NH0GL	-	-	-
160.00	160NH00GL	160NH0GL	-	-	-
200.00	-	-	200NH1GL	-	-
250.00	-	-	250NH1GL	-	-
315.00	-	-	-	315NH2GL	-
400.00	-	-	-	400NH2GL	-
630.00	-	-	-	-	630NH3GL

Conectores Glándula

Material:

Cuerpo: Poliamida

Color: Gris / Negro

Propiedades Técnicas

- Máximo alivio de tensión mecánica a través del sello abrazadera.
- Protección IP 68 sin anillo de sello.
- La cuerda trapezoidal con fuerte torque garantiza el apriete y la fijación permanente del Domo.
- Hermético a gases y líquidos.

Aplicaciones:

- Máquinas y tableros eléctricos.

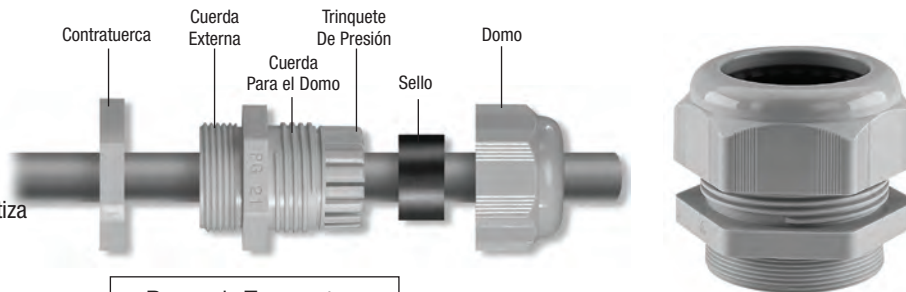

Rango de Temperatura
-30 a 80° C
(-22 a 176° F)



Cuerda PG

Cuerda Exterior	Capacidad de Ajuste de la Abrazadera	Código Conectores Glándula Gris	Código Contratuercas Gris	Código Conectores Negro	Código Contratuercas Negro	Paq. Std.
PG-7	3-6.5	ORL-01	OSL-01	ORB-01	OSB-01	100
PG-9	4-8	ORL-02	OSL-02	ORB-02	OSB-02	50
PG-11	5-10	ORL-03	OSL-03	ORB-03	OSB-03	50
PG-13.5	6-12	ORL-04	OSL-04	ORB-04	OSB-04	50
PG-16	10-14	ORL-05	OSL-05	ORB-05	OSB-05	50
PG-21	13-18	ORL-06	OSL-06	ORB-06	OSB-06	25
PG-29	18-25	ORL-07	OSL-07	ORB-07	OSB-07	20
PG-36	22-32	ORL-08	OSL-08	ORB-08	OSB-08	10
PG-42	30-38	ORL-09	OSL-09	ORB-09	OSB-09	5
PG-48	34-44	ORL-10	OSL-10	ORB-10	OSB-10	5

Dimensiones PG

Cuerda Tamaño	H mm	E mm	L mm
PG7	15	8	32
PG9	19	8	36
PG11	22	8	37
PG13.5	24	9	38
PG16	27	9	42
PG21	33	11	49
PG29	42	11	52
PG36	53	13	64
PG42	60	13	66
PG48	65	14	69

Cuerda Milimétrica

Cuerda Exterior	Capacidad de Ajuste de la Abrazadera	Código Conectores Glándula Gris	Código Contratuercas Gris	Código Conectores Negro	Código Contratuercas Negro	Paq. Std.
M12x1.5	3-6.5	OMRL-01	MSL-01	OMRB-01	MSB-01	100
M16x1.5	4-8	OMRL-02	MSL-02	OMRB-02	MSB-02	50
M16x1.5	5-10	OMRL-03	MSL-02	OMRB-03	MSB-02	50
M20x1.5	6-12	OMRL-04	MSL-03	OMRB-04	MSB-03	50
M20x1.5	10-14	OMRL-05	MSL-03	OMRB-05	MSB-03	50
M25x1.5	13-18	OMRL-06	MSL-04	OMRB-06	MSB-04	25
M32x1.5	18-25	OMRL-07	MSL-05	OMRB-07	MSB-05	20
M40x1.5	22-32	OMRL-08	MSL-06	OMRB-08	MSB-06	10
M50x1.5	30-38	OMRL-09	MSL-07	OMRB-09	MSB-07	5
M63x1.5	34-44	OMRL-10	MSL-08	OMRB-10	MSB-08	5

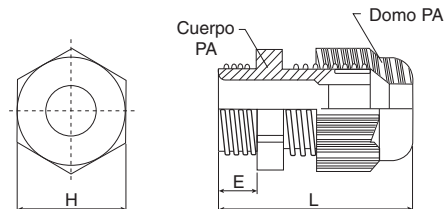

Dimensiones Milimétrica / NPT

Cuerda Tamaño	H mm	E mm	L mm
M12	15	8	32
M16	22	10	39
M20	27	10	43
M25	33	10	48
M32	42	10	51
M40	53	10	61
M50	60	18	71
M63	70	18	73
NPT 3/8	19	11	38
NPT 1/2	24	14	44
NPT 3/4	33	15	54
NPT 1	42	18	60

Cuerda NPT



Cuerda Exterior	Capacidad de Ajuste de la Abrazadera	Código Conectores Glándula Gris	Código Contratuercas Gris	Código Conectores Negro	Código Contratuercas Negro	Paq. Std.
NPT 3/8"	1.5-6	5308904	7211485	5308924	7211495	50
NPT 3/8"	2.5-8	5308900	7211485	5308920	7211495	50
NPT 1/2"	3-9	5308905	7211486	5308925	7211496	50
NPT 1/2"	5-12	5308901	7211486	5308921	7211496	50
NPT 3/4"	7-16	5308906	7211487	5308926	7211497	20
NPT 3/4"	9-18	5308902	7211487	5308922	7211497	20
NPT 1"	11-21	5308907	7211488	5308927	7211498	20
NPT 1"	14-25	5308903	7211488	5308923	7211498	20

Dimensiones Contratuercas

Cuerda Tamaño	E mm	SW mm	Cuerda Tamaño	E mm	SW mm
PG 7/M12	5	19	PG 36	8	60
PG 9/M16	5	22	PG 42	8	65
PG 11/M20	5	24	PG 48	8	70
PG 13.5	6	27	M32	7	41
PG 16/M25	6	30	M40	7	50
PG 21	7	36	M50	8	60
PG 29	7	46	M63	8	75
NPT 3/8	5	22	NPT 3/4	7	36
NPT 1/2	6	27	NPT 1	7	41

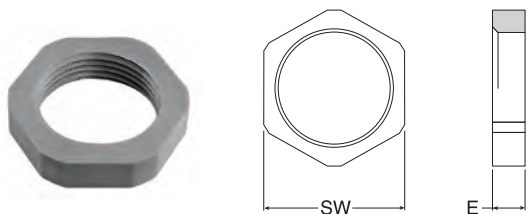

Material:

- Poliamida
- Fibra de vidrio reforzada

Características:

- Cuerda PG
- Cuerda Milimétrica

Rango de Temperatura PA -40 to 100°C (-40 to 212°F)
--

Cuerda Externa	Cuerda Interna	SW mm	Largo de Cuerda mm	Gris Claro Cat. No.
PG	PG			
PG 13.5	PG 9	24	9	7005305
PG 16	PG 9	27	10	7005307
PG 16	PG 11	27	10	7005308
PG 21	PG 11	32	11	7005310
PG 21	PG 13.5	32	11	7005311
PG 21	PG 16	32	11	7005312
PG 29	PG 13.5	40	11	7005313
PG 29	PG 16	40	11	7005314
PG 29	PG 21	40	11	7005315
PG 36	PG 16	50	13	7005105
PG 36	PG 21	50	13	7005317
PG 36	PG 29	50	18	7005318

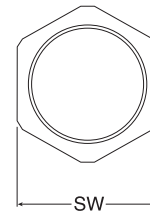
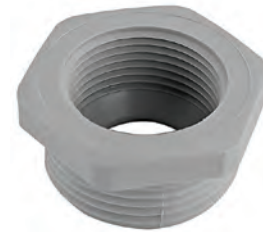

Cuerda Externa	Cuerda Interna	SW mm	Largo de Cuerda mm	Gris Claro Cat. No.
Milimétrica	Milimétrica			
M 16 x 1.5	M 12 x 1.5	20	8	7008516
M 20 x 1.5	M 12 x 1.5	24	8	7008519
M 20 x 1.5	M 16 x 1.5	24	9	7008520
M 25 x 1.5	M 12 x 1.5	29	8	7008523
M 25 x 1.5	M 16 x 1.5	29	8	7008524
M 25 x 1.5	M 20 x 1.5	30	10	7008525
M 32 x 1.5	M 16 x 1.5	36	10	7008530
M 32 x 1.5	M 20 x 1.5	36	10	7008531
M 32 x 1.5	M 25 x 1.5	36	11	7008532

Cuerda Externa	Cuerda Interna	SW mm	Largo de Cuerda mm	Longitud Completa mm	Gris Claro Cat. No.
PG	PG				
PG 9	PG 11	22	8	23	7004201
PG 11	PG 13.5	24	8	23	7004202
PG 13.5	PG 16	27	9	26	7004203
PG 16	PG 21	32	9	29	7004204
PG 21	PG 29	42	10	32	7004205
PG 29	PG 36	53	11	35.5	7004206
PG 36	PG 42	60	13	40.5	7004207

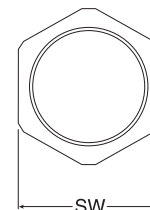
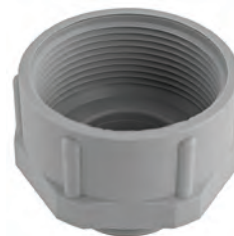

Tapones Obturadores PG/Milimétrico

- Poliamida
- IP54
- Resistancia a Calor, Impacto y rayos UV
- Temperatura de operación:
-30°C to +80°C (por corto tiempo +150°C)



Cuerda	Código gris, PG	Código negro, PG	Cuerda	Código gris, Milimétrico	Código negro, Milimétrico
PG7	OLK01	OBK01	M12 x 1.5	MOLK01	MOBK01
PG9	OLK02	OBK02	M16 x 1.5	MOLK02	MOBK02
PG11	OLK03	OBK03	M20 x 1.5	MOLK03	MOBK03
PG13.5	OLK04	OBK04	M25 x 1.5	MOLK04	MOBK04
PG16	OLK05	OBK05	M32 x 1.5	MOLK05	MOBK05
PG21	OLK06	OBK06	M40 x 1.5	MOLK06	MOBK06
PG29	OLK07	OBK07			
PG36	OLK08	OBK08			

Conectores Glándula

Material:

Cuerpo: Cobre Niquelado
Anillo de sello para cuerda externa: Nitrilo

Nota:

Anillo de sello incluido para tamaños PG y métrico

Propiedades Técnicas:

- Máximo alivio de tensión mecánica a través del sello abrazadera
- Hermético a gases y líquidos.

Rango de Temperatura

-40 a 100° C
(-40 a 212° F)



Cuerda PG

Cuerda Exterior	Capacidad de Ajuste de la Abrazadera mm	Código Conectores Glándula	Código Contratuerca	Paq. Std.
PG7	3-6.5	OPBG-01	OPBL-01	50
PG9	4-8	OPBG-02	OPBL-02	50
PG11	5-10	OPBG-03	OPBL-03	50
PG13.5	6-12	OPBG-04	OPBL-04	50
PG16	10-14	OPBG-05	OPBL-05	50
PG21	13-18	OPBG-06	OPBL-06	20
PG29	18-25	OPBG-07	OPBL-07	20
PG36	22-32	OPBG-08	OPBL-08	10
PG42	30-38	OPBG-09	OPBL-09	5
PG48	34-44	OPBG-10	OPBL-10	5

Dimensiones PG

Cuerda Tamaño	H mm	E mm	L mm
PG7	14	6	25
PG9	17	6	27
PG11	20	6	28
PG13	22	6.5	30
PG16	24	6.5	31
PG21	30	7	32
PG29	40	8	39
PG36	50	10	47
PG42	58	12	49
PG48	65	14	52

Cuerda Milimétrica

Cuerda Exterior	Capacidad de Ajuste de la Abrazadera mm	Código Conectores Glándula	Código Contratuerca	Paq. Std.
M12X1.5	3-6.5	OMBG-01	OMBL-01	50
M16X1.5	4-8	OMBG-02	OMBL-02	50
M20X1.5	6-12	OMBG-03	OMBL-03	50
M25X1.5	10-14	OMBG-04	OMBL-04	20
M32X1.5	13-18	OMBG-05	OMBL-05	20
M40X1.5	18-25	OMBG-06	OMBL-06	10
M50X1.5	22-32	OMBG-07	OMBL-07	5
M63X1.5	34-44	OMBG-08	OMBL-08	5

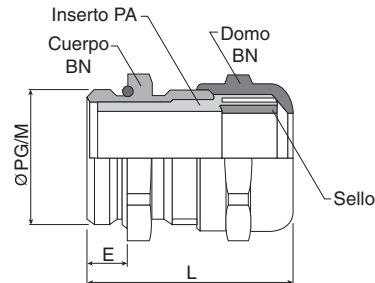

Dimensiones Milimétrica / NPT

Cuerda Tamaño	H mm	E mm	L mm
M12	14	6	25
M16	17	7	28
M20	22	8	31
M25	27	8	32
M32	34	9	34
M40	42	9	40
M50	55	9	46
M63	65	14	52
NPT 3/8	18	15	38
NPT 1/2	23	20	46
NPT 3/4	28	20	48
NPT 1	36	25	55

Cuerda NPT

Cuerda Exterior	Capacidad de Ajuste de la Abrazadera mm	Código Conectores Glándula	Paq. Std.
NPT 3/8"	4-9.5	4220800	50
NPT 3/8"	2.5-7	4220810	50
NPT 1/2"	7-13	4220801	50
NPT 1/2"	4-10	4220811	50
NPT 3/4"	8-16	4220802	20
NPT 3/4"	5-13	4220812	20
NPT 1"	11-21	4220803	20
NPT 1"	7-17	4220813	20

Dimensiones Contratuerca

Cuerda Tamaño	E mm	SW mm	Cuerda Tamaño	E mm	SW mm
PG 7	2.8	15	M12	2.8	15
PG 9	2.8	18	M16	3	19
PG 11	3	21	M20	3.5	24
PG 13.5	3	23	M25	3.5	30
PG 16	3	26	M32	4	36
PG 21	3.5	32	M40	4	45
PG 29	4	40	M50	5	55
PG 36	5	50	M63	5	68
PG 42	5	60	PG 48	5.5	64

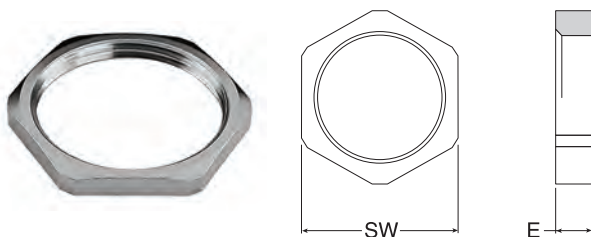

Material:

- Tapón roscado: Acero Inoxidable
- Sello de ajuste interior : poliamida PA6 V2
- Anillo de sello: TPV
- Cuerpo: Acero Inoxidable
- Sello plano: NBR
- Grado de Protección: IP68 @ 5 Bar

Rango de Temperatura
-40 a 100° C
(-40 a 248° F)



Aplicaciones:

- Apropriado para industria de alimentos y farmacéutico
- Aplicaciones terrestres y marinas

Propiedades técnicas:

- Resistente a alta corrosión
- Superficie Lisa
- Libre de Halogeno
- Resistente al impacto y alta temperatura
- Grado del material: para uso industrial general 1.4305 / AISI303 (para grado 1.4404 / AISI316L consúltenos)

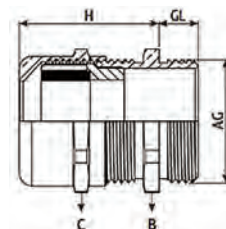

Cuerda PG

Cuerda Exterior	Capacidad de Ajuste de la Abrazadera mm	Código Conectores Glándula	Código Contratuercas	Paq. Std.
PG7	3-6.5	OPSG01	OPSL01	
PG9	4-8	OPSG02	OPSL02	
PG11	5-10	OPSG03	OPSL03	
PG13.5	6-12	OPSG04	OPSL04	
PG16	10-14	OPSG05	OPSL05	
PG21	13-18	OPSG06	OPSL06	
PG29	18-25	OPSG07	OPSL07	
PG36	22-32	OPSG08	OPSL08	
PG42	30-38	OPSG09	OPSL09	
PG48	34-44	OPSG10	OPSL10	

	Dimensiones Glándula			
	H	GL	SW-B	SW-C
PG7	22	6	14	14
PG9	23	6	17	17
PG11	24.5	6	22	22
PG13.5	26.5	6.5	22	22
PG16	28	6.5	24	24
PG21	31.5	7	30	30
PG29	38	8	41	41
PG36	43	10	50	50
PG42	47	12	60	60
PG48	48	14	65	65

Dimensiones Contratuercas

	H	SW
PG7	2.8	15
PG9	2.8	18
PG11	3	22
PG13.5	3	24
PG16	3	27
PG21	3.5	32
PG29	4	41
PG36	5	50
PG42	5	60
PG48	5.5	65

Cuerda Milimétrica

Cuerda Exterior	Capacidad de Ajuste de la Abrazadera mm	Código Conectores Glándula	Código Contratuercas	Paq. Std.
M12x1.5	3-6.5	OMSG01	OMSL01	
M16x1.5	4-8	OMSG02	OMSL02	
M20x1.5	6-12	OMSG03	OMSL03	
M25x1.5	10-14	OMSG04	OMSL04	
M32x1.5	13-18	OMSG05	OMSL05	
M40x1.5	18-25	OMSG06	OMSL06	
M50x1.5	22-32	OMSG07	OMSL07	
M63x1.5	34-44	OMSG08	OMSL08	

	Dimensiones Glándula			
	H	GL	SW-B	SW-C
M12x1.5	22	6	14	14
M16x1.5	23	7	18	17
M20x1.5	26.5	8	22	22
M25x1.5	28	8	27	24
M32x1.5	31.5	9	36	30
M40x1.5	38	9	46	41
M50x1.5	43	9	55	50
M63x1.5	48	14	65	65

Dimensiones Contratuercas

	H	SW
M12x1.5	2.8	15
M16x1.5	3	19
M20x1.5	3.5	24
M25x1.5	3.5	30
M32x1.5	4	36
M40x1.5	4	46
M50x1.5	5	55
M63x1.5	5	70

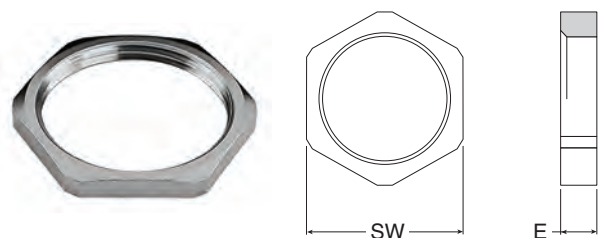

Conectores Glándula

Material:

Cuerpo: Metálico de Cobre Niquelado

Sello: Tefablock

Anillo abrazadera para conexión a tierra de estaño.

Anillo de sello para cuerda exterior de Nitrilo.

Aplicaciones:

- Máquinas y tableros eléctricos
- Ingeniería para control y medición
- Instalación de plantas



Propiedades Técnicas:

- Protección continua de EMC debido a la abrazadera de estaño plateado
- Hermético a gases y líquidos
- Completamente protegido contra la torsión

Rango de Temperatura	
-25 a 100° C	(-13 a 248° F)



Cuerda Tamaño	Dimensiones PG					
	H mm	E mm	L mm	ØC mm	ØP mm	ØPG mm
PG7	14	5	31	6.5	7.0	12.5
PG9	17	6	32	8.5	9.0	15.2
PG11	20	6	35	11.5	11.0	18.6
PG13	22	6.5	36	12.5	13.5	20.4
PG16	24	6.5	40	14.5	15.0	22.5
PG21	30	7	44	18.5	19.0	28.3
PG29	40	8	55	25.0	25.0	37.0

Cuerda PG

Cuerda Exterior	Capacidad de Ajuste de la Abrazadera mm	Código Conectores Glándula	Código Contratuercas	Paq. Std.
PG 7	4-6.5	4264007	6011007	50
PG 9	5-8.5	4264009	6011009	50
PG 11	7-10.5	4264011	6011011	50
PG 13	8-12.5	4264013	6011013	50
PG 16	10-14.5	4264016	6011016	20
PG 21	13.5-18	4264021	6011021	20
PG 29	17-24	4264029	6011029	10

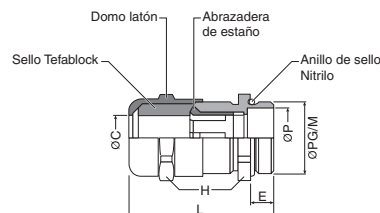

Cuerda Milimétrica

Cuerda Exterior	Capacidad de Ajuste de la Abrazadera mm	Código Conectores Glándula	Código Contratuercas	Paq. Std.
M 12 x 1.5	4-8	4264312	6011112	100
M 16 x 1.5	5-10	4264316	6011116	50
M 20 x 1.5	6-12	4264320	6011120	50
M 25 x 1.5	10-14	4264325	6011125	25
M 32 x 1.5	13-18	4264332	6011132	20
M 40 x 1.5	18-25	4264140	6011140	10
M 50 x 1.5	22-32	4264150	6011150	5
M 63 x 1.5	34-44	4264163	6011163	5



Cuerda Tamaño	Dimensiones Milimétrica						
	SW1 mm	E mm	L mm	ØC mm	ØP mm	ØM mm	SW2 mm
M12	14	6.5	25	6.6	6.6	12.0	14.0
M16	18	7	28	9.7	10	16.0	17.0
M20	22	8	32	13.2	13.5	20.0	22.0
M25	27	8	35	16.2	16.5	25.0	24.0
M32	34	9	38	21.5	22	32.0	30.0
M40	43	9	41	27.5	28	40.0	40.0
M50	55	10	46	35.5	36	50.0	50.0
M63	68	15	54	48.5	50	63.0	64.0

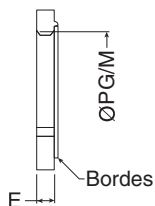
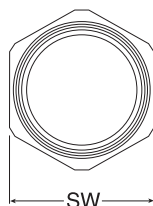
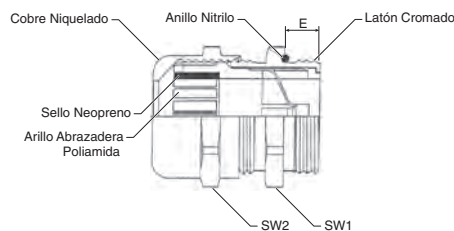

Cuerda Tamaño	Dimensiones Contratuercas					
	E mm	SW mm	Cuerda Tamaño	E mm	SW mm	
PG 7	2.9	15	M12	3	15	
PG 9	2.9	18	M16	3	20	
PG 11	3.1	21	M20	3.5	24	
PG 13.5	3.1	23	M25	3.5	30	
PG 16	3.1	26	M32	4.5	35	
PG 21	3.6	32	M40	4.5	45	
PG 29	4.1	41	M50	5.5	55	
			M63	6	70	

Material:

Cuerpo: Poliamida 6

Sello: Neopreno

Color: Azul

Aplicaciones

- Para uso en áreas peligrosas potencialmente explosivas
- Máquinas y tableros eléctricos
- Ingeniería para el control y medición
- Instalación de plantas

Nota:

Los conectores glándula deben ser montados con sello plano y contratuerca.

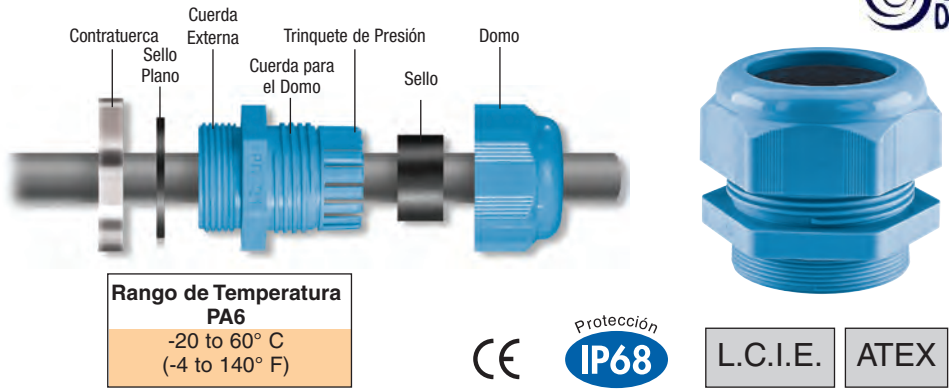

Cuerda Milimétrica

Cuerda Exterior	Capacidad de Ajuste de la Abrazadera mm	Cat. No. Conectores Glándula	Cat. No. Contratuerca	Cat. No. Sello Plano	Paq. Std.
M 12 x 1.5	2.5-6.5	5507560	6004121	8113490	50
M 16 x 1.5	2.5-8	5507561	6004164	8113302	50
M 16 x 1.5	3.5-10	5507562	6004164	8113302	50
M 20 x 1.5	5-12	5507563	6004202	8113492	50
M 20 x 1.5	7-14	5507564	6004202	8113492	50
M 25 x 1.5	7-14	5507565	6004253	8113493	50
M 25 x 1.5	9-18	5507566	6004253	8113493	20
M 32 x 1.5	14-25	5507567	6004326	8113494	20
M 40 x 1.5	18-32	5507568	6004407	8113495	10
M 50 x 1.5	24-38.5	5507569	6004504	8113496	10
M 63 x 1.5	35-48	5507570	6004636	8113497	5

Cuerda Tamaño	Dimensiones Milimétrica					
	H mm	E mm	L mm	ØC mm	ØP mm	ØM mm
M12	15	8	32	6.7	6.8	12.0
M16	22	10	39	10.5	10.5	16.0
M20	27	10	43	14.5	14.5	20.0
M25	33	10	49	18.5	18.5	25.0
M32	42	10	52	25.5	25.5	32.0
M40	53	10	62	32.5	32.5	40.0
M50	60	12	67	39.0	39.0	50.0
M63	70	12	68	48.5	48.5	63.0

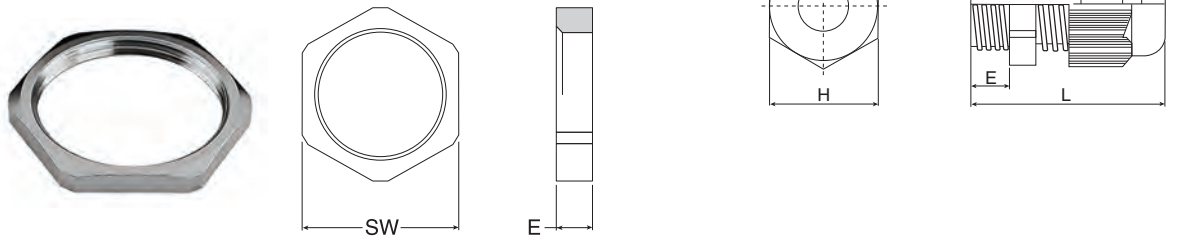

Conectores en Espiral Milimétrico/PG

- Poliamida
- IP68, 5 bar
- Resistancia a Calor, Impacto y rayos UV
- Temperatura de operación: -30°C to +80°C (por corto tiempo +150°C)

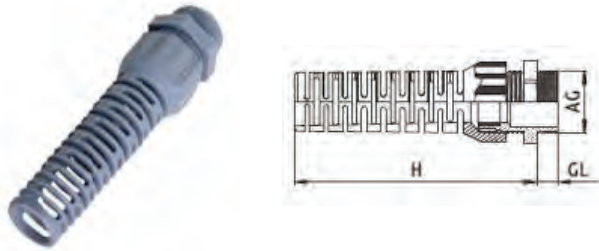

Cuerda	Código gris, Milimétrico	Código negro, Milimétrico	Cuerda	Código gris, PG	Código negro, PG	Altura (H) (mm)	Capacidad de Ajuste de la Abrazadera mm
M12 x 1.5	OMRL17	OMRB17	PG7	ORL19	ORB19	57	3-6.5
M16 x 1.5	OMRL18	OMRB18	PG9	ORL20	ORB20	70	4-8
M16 x 1.5	OMRL19	OMRB19	PG11	ORL21	ORB21	81	5-10
M20 x 1.5	OMRL20	OMRB20	PG13.5	ORL22	ORB22	89	6-12
M20 x 1.5	OMRL21	OMRB21	PG16	ORL23	ORB23	107	10-14
M25 x 1.5	OMRL22	OMRB22	PG21	ORL24	ORB24	124	13-18

Para Cuerda NPT, consúltenos.

Tapones de Ventilación

- Permite el paso de aire para ventilación y para disipar el calor, evita la entrada de humedad
- El sello de compensación de presión previene el incremento de presión dentro de los gabinetes electrónicos debido al ciclo de temperatura ambiental
- La membrana de filtro previene la humedad y la contaminación por partículas en gabinetes electrónicos
- El sello integral asegura un sellado superior cada vez que es instalado o colocado en su perforación

Protección
IP68

Tapones de Ventilación Plásticos

CARACTERÍSTICAS

- Material de cubierta
- Material de membrana
- Característica de membrana
- Sello
- Grado de protección
- Temperatura de operación
- Permeabilidad de aire promedio

Poliamida 6 – V2 – UL94
co – polímero de acrílico sobre soporte de nylon
Hidrofóbico – Oleofóbico
NBR (caucho – nitrilo)
IP68
-30°C a 100°C
S (estándar): 16L/Hr
H (alta): 120L/Hr



Tapones de Ventilación Metálicos

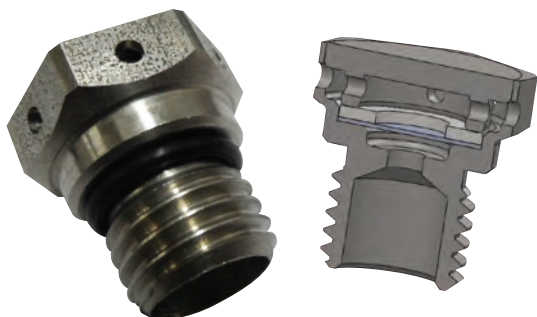

CARACTERÍSTICAS

- Material de cubierta
- Material de membrana
- Característica de membrana
- Sello
- Grado de protección
- Temperatura de operación
- Permeabilidad de aire promedio

Acero inoxidable o latón niquelado
co – polímero de acrílico sobre soporte de nylon
Hidrofóbico – Oleofóbico
NBR (caucho – nitrilo)
IP68
-30°C a 100°C
S (estándar): 16L/Hr
H (alta): 120L/Hr

INFORMACION TECNICA:

Código	Cuerda	Torque Nm	Diámetro de hueco del gabinete (mm)	Grosor máximo de pared del gabinete (mm)	Material	Uso
OMVPG01SL	M12x1.5	0.5 - 1.0	12.0 - 12.2	5	Plástico gris	exterior
OMVPB01SL	M12x1.5	0.5 - 1.0	12.0 - 12.2	5	Plástico negro	exterior
OMVPG01HL	M12x1.5	0.5 - 1.0	12.0 - 12.2	5	Plástico gris	interior
OMVPB01HL	M12x1.5	0.5 - 1.0	12.0 - 12.2	5	Plástico negro	interior
OMBVP01SL	M12x1.5	0.5 - 1.0	12.0 - 12.2	5	Latón niquelado	exterior
OMBVP01HL	M12x1.5	0.5 - 1.0	12.0 - 12.2	5	Latón niquelado	interior
OMSVP01SL	M12x1.5	0.5 - 1.0	12.0 - 12.2	5	Acero inoxidable	exterior
OMSVP01HL	M12x1.5	0.5 - 1.0	12.0 - 12.2	5	Acero inoxidable	interior

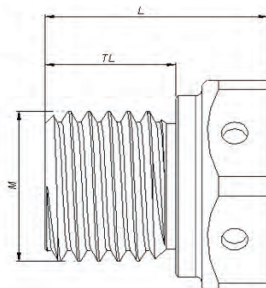
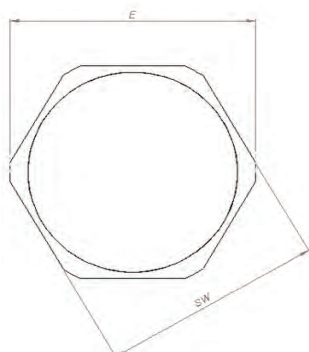

DIMENSIONES:

TL: 10 mm
L: 18 mm
SW: 17 mm
M: M 12x1.5 mm
E: 18.80 mm

POLYFLEX®

Material:
Poliamida 6 -40° -120° (por breve tiempo 150° C)

- Retardante a la flama de acuerdo a la norma V-DIN 75 200
- Sin halógenos
- Durable
- Resistente a los UV

Aplicaciones:
Compartimiento del motor , interior y carrocería, maquinaria, instrumentación, construcción de barcos y trenes, interruptores en caja y partes móviles de maquinaria así como calefacción, aire acondicionado é industria eléctrica.

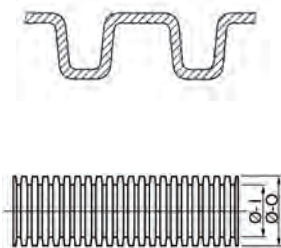

Ø-I pulgadas	Ø-I mm	Ø-O mm	Radio de Curvatura mm	Código Tubo Negro	Paq. Std. mts.	Código Conector Recto	Código Conector Codo	Cuerda Conector	Código Contratuerca	Código Arillo de Sello	Código Sujetador Abrazadera	Código Sello Plano
0.33	8.4	11.7	15	1200089	50	3805012	-	PG7	7211851	8112801	-	8113301
0.39	9.9	13.0	20	1200100	50	3805004	3805201	PG9	7211852	8112802	8221051	8113302
0.51	12.7	15.8	35	1200135	50	3805009	3805207	PG11	7211853	8112803	8221052	8113303
0.67	16.6	21.2	45	1200178	50	3805006	3805213	PG16	7211855	8112807	8221054	8113305
0.67	16.6	21.2	45	1200178	50	3805002	3805211	M20	7211976	8112807	8221054	8113492
0.91	23.2	28.3	55	1200232	50	3805013	3805217	M25	7211977	8112809	8221055	8113493
0.91	23.2	28.3	55	1200232	50	3805014	3805219	PG21	7211856	8112809	8221055	8113306
1.14	29.0	34.5	65	1200291	25	3805016	3805225	PG29	7211857	8112810	8221056	8113307
1.46	36.0	42.4	90	1200372	25	3805018	3805231	PG36	7211858	8112811	8221057	8113308
1.46	36.0	42.4	90	1200372	25	3805017	3805229	M40	7211990	8112811	8221057	8113495
1.97	47.7	54.0	100	1200500	25	3805021	3805237	PG48	7211860	8112813	8221058	8113310

Conectores, contratuercas, arillos de sello, sellos planos y sujetadores abrazaderas

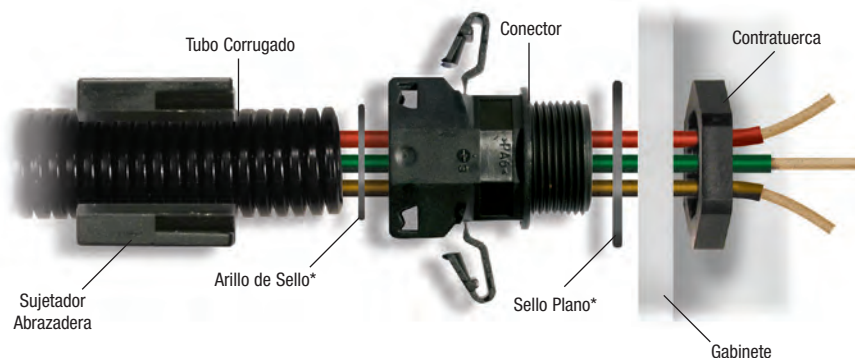

Sujetador Abrazadera



Arillo de Sello



Conector Recto



Conector Codo



Sello Plano



Contratuerca

Instrucciones de montaje:

Insertar completamente el tubo corrugado con un ligero giro hasta el final del conector.

- * El arillo de sello debe ser montado en la primera ranura del tubo corrugado. Para tubo 1200500 en la primera y segunda ranura.

Nota: Todas las dimensiones se muestran en milímetros, para convertir a pulgadas, dividir entre 25.4

Altech Mini PLC



**Software
Incluido**

Estándares y Certificaciones

- UL
- IEC 61000-3-2
- IEC 61000-4-2-1~11

Características

- Admite hasta 48 Entradas/Salidas (32 entradas digitales & 16 salidas digitales)
- Característica DST Disponible
- pantalla LCD para mostrar y/o modificar los parámetros de los bloques funcionales, observar el estado de entrada/salida y la programación en el dispositivo.
- Software para programación, simulación en línea y fuera de línea, documentación e impresión
- Diseñado para uso en automatización para los sectores comercial e industrial
- Comunicación Modbus
- Reloj de tiempo real (RTC)

Características de Programación

- 250 líneas de programación en escalera
- 16 mensajes de texto ligero, Interruptores por Tiempo, Contadores de Comparación, Temporizadores, Contadores y 12 funciones análogas

Bloques de Función

Temporizadores:	16 (retardo ON, Intervalo, Cíclico ON-OFF, Retardo OFF)
Contadores:	16 (Arriba/Abajo, selección de remanente)
Interruptores por Tiempo:	16 (Semanal/Diario)
Contadores de comparación:	16
Funciones Análogas:	12
Mensajes de Texto Ligero:	16 (por Prioridad)
Relevadores Auxiliares:	32

Especificaciones Técnicas

Expansiones de entrada/salida (max.)	3
Categoría de uso	AC-15
	DC-13
Reserva de energía(solo para el reloj)	150h a -10°C hasta 55°C
Temperatura de Operación	-10°C to +55°C
Temperatura de Almacenamiento	-25°C to +70°C
Humedad(No Condensada)	95% (Rh)
Gabinete	Retardante de Flama UL 94-V0
Dimensiones (LxAxA) en mm.	72x90x65
Peso	230 g
Montaje	Base/Riel DIN
Grado de Protección	IP20 para Terminales, IP40 para gabinete



**con Reloj de
tiempo real (RTC)**



Módulo Base



Módulo de Expansión

**Software
Incluido**

Modulo Base

Código	ASR-B120AC	ASR-B24DC
Voltaje de Alimentación (-20% a 10%)	110-240 VAC (50/60Hz)	12-24 VDC
Consumo de Potencia	5W	5W
Corriente Máxima de Alimentación	36 mA	360 mA
Entrada Digital	8	6+2*
Rango de Entrada Digital	(0-40VAC) OFF, (80-265VAC) ON	(0-4VDC) OFF, (8-26.4VDC) ON
Entrada Analógica	N/A	2* 0-10VDC, 4-20mA (Consulte a Altech)
Salida Digital de Relevador	4 NO (8A@240V AC, 5A@30V DC)	4 NO (8A@240V AC, 5A@30V DC)

*2 entradas que pueden usarse como analógicas o digitales

Modulo de expansión

Código	ASR-E120AC	ASR-E24DC
Entrada Digital	8	6+2*
Rango de Entrada Digital	(0-40VAC) OFF, (80-265VAC) ON	(0-4VDC) OFF, (8-26.4VDC) ON
Entrada Analógica	N/A	2* 0-10VDC, 4-20mA (Consulte a Altech)
Salida Digital de Relevador	4 NO (8A@240V AC, 5A@30V DC)	4 NO (8A@240V AC, 5A@30V DC)

*2 entradas que pueden usarse como analógicas o digitales

Modulo de Comunicación RS-485

Entrada	Nivel TTL
Salida	Protocolo RS-485 (dos cables, D+, D-)
Numero de Nodos	32 cargas unitarias estándar
Voltaje de Aislamiento	2000 Vrms
Rango de Baudios	300, 600, 1200, 2400, 4800, 9600
Temperatura de Operación	-10°C to +55°C
Temperatura de Almacenamiento	-20°C to +70°C
Indicadores LED	LED Rojo para Tx & Rx, LED Verde para Indicar Potencia



Código	ASR-C485-120AC	ASR-C485-24DC
Voltaje de Alimentación	110-240 VAC	12-24 VDC
Peso	80 g	84 g



Accesorios

Código	ASR-MC	ASR-USB	ASR-RS232
	Tarjeta de Memoria	Cable USB	Cable Serial RS232

Controlador GSM

INFORMACION

- Ideal para el encendido/apagado de equipos remotos utilizando teléfonos móviles
- Adecuado para instalaciones de 1 y 3 fases
- Antena flexible para obtener la mejor intensidad de señal
- Envía mensajes SMS para: estado de encendido/apagado, falla de energía, saldo SIM, entrega mensajes de error/reactivación desde dispositivos de protección
- Cambio de estado por el número de llamadas perdidas o mediante el envío de SMS al dispositivo
- Opción de Auto Modo para permitir operación automática.
- Modo de operación por cambio de estado diario para programas cíclicos o modo de temporizador para una operación con tiempo específico.



Código	26A11AV	26A21AV
Parámetros		
Voltaje de alimentación	160VCA a 500VCA Para 1 fase; conectar el vivo a R o Y, Neutral a B y COM a la terminal del controlador	85VCA a 265VCA
Frecuencia	50-60 Hz	47-63Hz
Consumo de potencia (max.)	8VA (max.) con el dispositivo encendido y en reposo/50VA cuando se hace la llamada.	
Tiempo de inicio/tiempo reset	35 seg. /1 seg. Max.(puede ser menor durante una llamada)	
Clasificación de contactos	terminales 15 y 16 NC, terminales 25 y 28 NA, 5A @ 250V/ 30 VCD (resistivo)	

Características Funcionales

	LED	INDICACION	ESTADO DE DISPOSITIVO
Indicaciones LED	ON (Verde)	Encendido Intermitente a 500 mseg.	Número maestro configurado Modem GSM en modo de fábrica
	CFG (rojo)	Intermitente a 500 mseg.	Modem GSM en modo de configuración
	N/W (verde)	Destello cada 800 mseg. Destello cada 3 seg.	No registrado con N/W Registrado con N/W
	11 y 12 (amarillo)	Ambos en ON Uno o ambos en ON	Carga en ON Carga en OFF
	Tx/Rx (verde)	Comunicación entre CPU y modem	

Modem GSM	Banda Quad 850MHz, 900MHz/ 1800MHz, 1900MHz
Temperatura de operación	0°C a + 60°C
Temperatura de Almacenamiento	-20°C a + 70°C
Humedad (No condensada)	95% (Rh)
Gabinete	IP 30 para la cubierta y el panel frontal e IP20 para las terminales
Dimensiones (L X A X P)	72 X 90.5 X 65
Peso (sin empacar)	160 g.
Montaje	Riel DIN/ Base
Certificación	CE
Grado de protección	IP 20 para terminales, IP 30 para gabinete

EMI/EMC

Emisiones de corriente armónica	IEC61000-3-2	Ed. 3.0 (2005-11) Clase A
ESD	IEC61000-4-2	Ed. 1.2 (2001-04) Nivel II
Susceptibilidad Radiada	IEC61000-4-3	Ed. 3.0 (2006-02) Nivel III
Transitorios rápidos eléctricos	IEC61000-4-4	Ed. 2.0 (2004-07) Nivel IV
Sobretensiones	IEC61000-4-5	Ed. 2.0 (2005-11) Nivel IV
Susceptibilidad conducida	IEC61000-4-6	Ed. 2.2 (2006-05) Nivel III
Baja de Voltaje e interrupción (CA)	IEC61000-4-11	Ed. 2.0 (2004-03) Los 7 niveles
Baja de Voltaje e interrupción (CD)	IEC61000-4-29	Ed. 1.0 (2000-08) Los 5 niveles
Emisión conducida	CISPR 14-1	Ed. 5.0 (2005-11) Clase B
Emisión radiada	CISPR 14-1	Ed. 5.0 (2005-11) Clase B

Ambiental

Calor seco	IEC60068-2-2	Ed. 5.0 (2007-07)
Vibración	IEC60068-2-6	Ed. 7.0 (2007-12) 5g
Descarga repetitiva	IEC60068-2-27	Ed. 4.0 (2008-02) 40g, 6ms
Descarga no repetitiva	IEC60068-2-27	Ed. 4.0 (2008-02) 30g, 15ms



Como ordenar

Código	Descripción
26A11AV	160-500VCA, Módulo base con antena integrada
26100P0 (accesorio)	Tarjeta SIM
26100V0 (accesorio)	Antena con Cable

INFORMACION

- Programación de tiempo precisa para conmutación diaria/semanal/pulso
- 25 programas ON/OFF
- Programación que puede excluir fines de semana (viernes-sábado o sábado-domingo) y apagado semanal
- Indicador LED para el estado del relevador
- Formatos de pantalla de 12 o 24 Horas
- Batería interna con duración de 6 años
- Con reinicio sencillo y accionamiento manual
- Opción de horario de verano y función de bloqueo de teclado



Código	67DDT0	67DDT9
Parámetros		
Alimentación	110-240V CA	
Variación en alimentación	-20% a +10%	
Frecuencia	50/60 Hz	
Consumo (Max.)	6 VA	
Numero de programas	25 programas ON/OFF	16 programas de Pulso
Tiempo mínimo de conmutación	1 minuto	1 segundo
Duración del pulso	-----	1 a 59 segundos (programable)
Numero de modos de operación	5	3
Descripción modos de operación	AUTO: Ejecución de programa ON AUTO: ON instantáneo hasta el siguiente evento AUTO OFF AUTO: OFF instantáneo hasta el siguiente evento AUTO ON: ON continuo OFF: OFF continuo	AUTO: Ejecución de programa ON: ON continuo OFF: OFF continuo
Pantalla	LCD de 3 líneas	
DST (Horario de Verano)	Programable	
Precisión de Reloj	±2 seg. por día como máximo, dependiendo del rango de temperatura de operación	
Reserva de energía	6 años	
Rele	1 C/O	
Salida Contacto	16A para NA y 5A para NC a 240V CA/24V CD (resistivo), Inductivo (cos φ=0.6) : -6A a 250V CA	
Durabilidad Eléctrica	3x10 ⁴	
Durabilidad Mecánica	5x10 ⁴	
Categoría de empleo AC-15	Tensión Nominal (Ue): 120/240V, Corriente Nominal (Ie): 3/1.5A	
DC-13	Tensión Nominal (Ue): 24/125/250V, Corriente Nominal (Ie): 2.0/0.22/0.11A	
Temperatura de Operación	-10 C a 55 C°	
Temperatura Almacenamiento	-10 C a 60 C°	
Humedad (No Condensada)	95% (Rh)	
Indicador LED	LED rojo Rele ON	
Gabinete	Retardante de flama UL94-V0	
Dimensiones (mm)	(LxAxA) 36x90x65	
Peso (sin empaque)	110 g.	
Montaje	Base/ Riel DIN	
Certificaciones	CE  	
Grado de protección	IP20 para terminales, IP40 para el gabinete	

EMI/EMC

Emisiones de corriente armónica	IEC 61000-3-2 Ed. 3.0 (2005-11) Clase A
ESD	IEC 61000-4-2 Ed. 1.2 (2001-04) Nivel II
Susceptibilidad radiada	IEC 61000-4-3 Ed. 3.0 (2006-02) Nivel III
Transitorios eléctricos	IEC 61000-4-4 Ed. 2.0 (2004-07) Nivel IV
Picos	IEC 61000-4-5 Ed. 2.0 (2005-11) Nivel IV
Susceptibilidad conducida	IEC 61000-4-6 Ed. 2.2 (2006-05) Nivel III
Interrupciones de voltaje (AC)	IEC 61000-4-11 Ed. 2.0 (2004-03) Los 7 Niveles
Emisión conducida	CISPR 14-1 Ed. 5.0 (2005-11) Clase A
Emisión radiada	CISPR 14-1 Ed. 5.0 (2005-11) Clase A

Ambiental

Calor seco	IEC 60068-2-2 Ed. 5.0 (2007-07)
Vibración	IEC 60068-2-6 Ed. 7.0 (2007-12) 5g
Descarga repetitiva	IEC 60068-2-27 Ed. 4.0 (2008-02) 40g, 6ms
Descarga no repetitiva	IEC 60068-2-27 Ed. 4.0 (2008-02) 30g, 15ms

Aplicaciones

Ideal para aplicaciones de Luz como semáforos, señales iluminadas, anuncios publicitarios. También se puede emplear en aires acondicionados, bandas, bombas, etc.

Ideal para sirenas, timbres.

Como ordenar

Código	Descripción
67DDT0	110-240 VCA, Interruptor digital de tiempo – 1 C/O
67DDT9	110-240 VCA, Interruptor digital de tiempo – 1 C/O

Convertidor de RS232 a RS485 / RS422



El convertidor de RS232 a RS485/RS422 permite la interface de cualquier dispositivo que utilice un enlace serial RS232 con un enlace RS485/RS422. La especificación RS485 permite conectar en red hasta 32 estaciones en las mismas líneas, con velocidades de hasta 10Mbps a distancias de 4,000 pies (1200 metros). Los enlaces RS485/RS422 son mas empleados en control de procesos industriales donde la confiabilidad es importante.

Características:

- RS485/RS422 aislado
- RS232 con conector DB9 hembra
- Control de dirección automático para transmisión RS485-2 hilos
- Soporta la velocidad de transmisión hasta 250 Kbps
- Protección ESD interna de 15kV para ambos RS232 y RS485/RS422
- Indicadores LED para Transmisión, recepción
- Rango de alimentación de entrada 9-35V CD
- Gabinete 2M para montaje en Riel DIN

Código: 28B21A0

Especificaciones Técnicas

Descripción

Puerto RS232

Conector	Hembra DB9
Protección de línea serial	Interna 15kV ESD

Puerto aislado RS485/RS422

Numero de puertos	1
RS422	TX+,TX-,RX+,RX
RS485	D+,D
Protección de línea serial	15kV ESD
Aislamiento	15kV; 1.5kV

Parámetro de comunicación serial

Paridad	ninguna, par, impar, espacio, marca
Bits de datos	5,6,7,8
Bits de paro	1,1.5,2
Control de flujo	Ninguno, XON, XOFF
Velocidad	300 bps/Kbps a 250 bps/Kbps

Indicadores LED

Indicador LED para Tx y Rx

Requerimiento de energía

Voltaje de alimentación de entrada	9-35V CD
Consumo	2W

Mecánicas

Dimensiones (LxAxA en mm)	90 x 36 x 52.3
Material	ABS+PC
Peso (sin empaçar)	100g

Ambientales

Temperatura de operación	0 a 60°C
Temperatura de almacén	-20 a 70°C
Humedad de operación	5%RH a 95%RH
Aprobaciones regulatorias	CE, RoHS

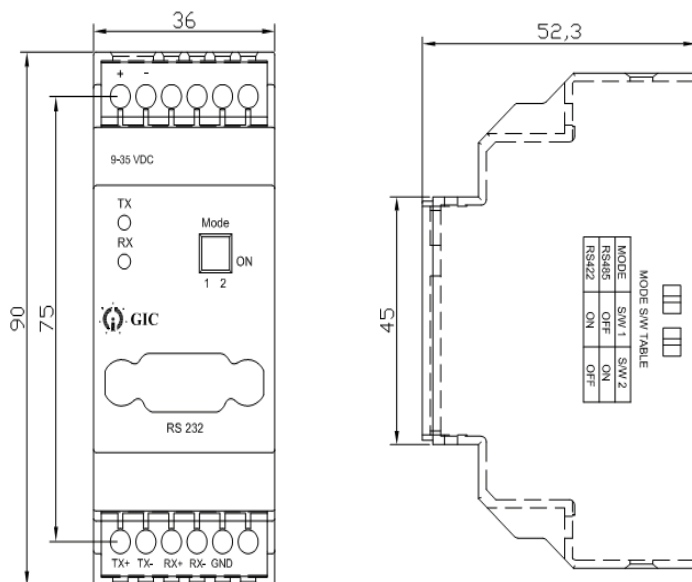



El convertidor de USB a los seriales RS232/RS485/RS422 permite a los dispositivos RS232/RS485/RS422 conectarse a los sistemas mediante conexión USB. Tiene un aislamiento galvánico de 1500V entre los puertos USB y Serial. permite conducir energía mediante el conector USB por lo que no es necesario algún adaptador de energía.

Características:

- Compatible con USB 2.0
- Entrada: Protocolo USB 2.0
- Salida: RS232 en conector macho DB9 compatible con PC vía RS485/RS422
- Velocidad de comunicación: 300bps hasta 230Kbps
- Control de dirección automático para transmisión de datos RS485-2 hilos
- Cable: USB 2.0 tipo A hacia cable tipo B
- Aislamiento galvánico de 1.5kV
- Protección de línea RS232/RS485: +/- 15kV ESD
- Indicadores LED para señales de Transmisión y Recepción
- Suministro de energía mediante puerto USB, no se requiere energía externa.
- Gabinete 2M para montaje en Riel DIN
- Drivers virtuales COM a puerto USB suministrados para Windows XP, Vista y Windows 7

Código: 28A11A0

Especificaciones Técnicas

Descripción

USB

Versión

Especificación USB 2.0 compatible

Velocidad

12Mbps

Interface serial aislada

RS232

TX,RX,GND

RS485

D+,D-,GND

RS422

TX+,TX-,RX+,RX-,GND

Control de dirección automática para RS485-2 hilos

Protección de línea serial

Protección ESD 15kV interna

Aislamiento

1500V, aislamiento galvánico

Conector

RS232 – conector macho DB9 compatible con PC
RS485,RS422 – Terminales

Indicadores LED

Tx, Rx, Indicador de modo de comunicación

Requerimiento de energía

Suministrado vía BUS USB

Mecánicas

Dimensiones (LxAxA en mm)

90 x 36 x 52.3

Material

ABS+PC

Peso(sin empaçar)

100g

Ambientales

Temperatura de operación

0 a 60°C

Temperatura de almacén

-20 a 70°C

Humedad de operación

5%RH a 95%RH

Aprobaciones regulatorias

CE, RoHS

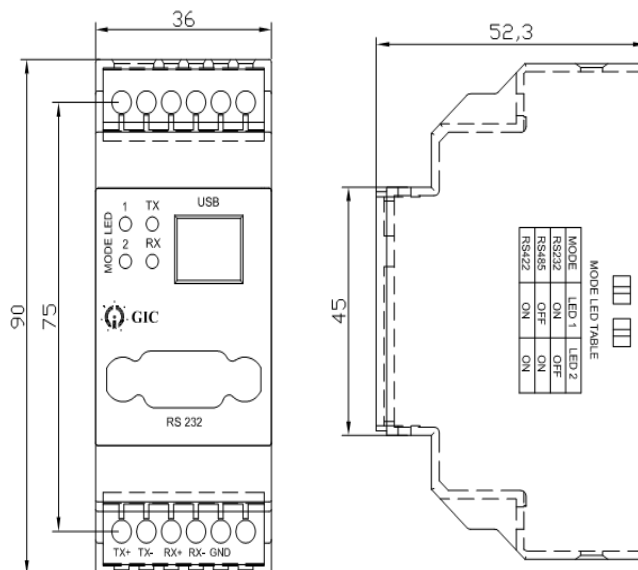





- Soporta protocolo Serial para Modbus maestro/esclavo (RTU y ASCII)
- Soporta protocolo de Red para Modbus TCP (servidor/cliente)
- Soporta conversión Serial Raw a Ethernet con Telnet RFC2217
- Soporta interface serial para redes RS232, RS422 y RS485
- Velocidad en Baudios: 300bps a 115.2Kbps
- Soporta interface Ethernet: 10/100Mbps con gestión automática
- Se puede configurar utilizando Servidor web integrado y programa de aplicación.
- Protocolos de Red: ARP, TCP/IP, HTTP, BOOTP, TFTP, ICMP, TELNET, DHCP, AutoIP
- Aislamiento entre puertos de comunicación y Alimentación.

Código	25A11A0	25B11A0
Parámetros	Convertidor de protocolo Modbus	Convertidor de Protocolo Serial a Ethernet
Voltaje de Alimentación	12-24 VCD	
Variación de Voltaje	-10% a +25%	
Consumo (Máximo)	2 W	
Conversión de protocolo	Modbus RTU/ASCII a Modbus TCP	N.A.
Modo de operación	Modbus RTU/ASCII (maestro/esclavo) Modbus TCP (servidor/cliente)	Raw, Telnet
Gestión de configuración	Servidor Web HTTP y programa de aplicación	
Numero de Puertos Seriales	2	
Interface Serial	Puerto 1: terminales con tornillo para interfaces RS232, RS422 y RS485 Puerto 2: RJ11 para interface RS232	
Señales	RS232: RXD, TXD, GND RS422: TX+, TX-, RX+, RX-, GND RS485: TX+ (D+), TX- (D-), GND	
Selección de Interface Serial	Para Puerto 1: Selección de modo utilizando interruptor RST con indicación LED	
Parámetros de Comunicación Serial	Velocidad de Baudios: 300bps a 115.2Kbps Bits de Datos: 7, 8 Paridad: ninguna, impar, par Bits de Paro: 1,2	
Protección de Línea Serial	8 a 15KV ESD para todas las señales, opto aislamiento 2KV	
Interface LAN	RJ45, Ethernet 10/100Mbps	
Aislamiento LAN	1.5KVrms aislamiento magnético	
Protocolos de Red Soportados	Protocolos de Comunicación: TCP/IP, Modbus Protocolos Standard: ARP, HTTP, ICMP, DHCP, AutoIP, BOOTP, UPnP Protocolos empleados internamente: UDP, TFTP	Protocolos de comunicación: TCP/IP, Telnet (RFC2217) Protocolos Standard: ARP, HTTP, ICMP, DHCP, AutoIP, BOOTP, UPnP Protocolos empleados internamente: UDP, TFTP
Programa de Configuración	Para configurar puertos y seleccionar el driver de protocolo utilizando bootloader	N.A.
Reset	Sobre el panel frontal, cargar configuración de fabrica y seleccionar modo serial	
Indicadores LED	TX y RX serial, LAN: enlace y actividad, encendido, error, LED indicador de modo	
Temperatura de Operación	0°C a +55°C	
Gabinete	Retardante de Flama UL94-V0	
Dimensiones (LxAxA) (en mm)	72 x 90 x 58	
Peso (sin empacar)	185g	
Certificación	-	
EMI / EMC	-	
Emisiones de Corriente Harmónica	IEC61000-3-2; Ed. 3.0 (2005-11) Clase A	
ESD	IEC61000-4-2; Ed. 1.2 (2001-04) Nivel II	
Susceptibilidad Radiada	IEC61000-4-3; Ed. 3.0 (2006-02) Nivel III	
Transitorios Eléctricos Rápidos	IEC61000-4-4; Ed. 2.0 (2004-07) Nivel IV	
Sobretensión	IEC61000-4-5; Ed. 2.0 (2005-11) Nivel IV	
Susceptibilidad Conducida	IEC61000-4-6; Ed. 2.2 (2006-05) Nivel III	
Voltaje e Interrupciones (AC)	IEC61000-4-11; Ed. 2.0 (2004-03) incluye los 7 niveles	
Emisión Conducida	CISPR 14-1; Ed. 5.0 (2005-11) Clase A	
Emisión Radiada	CISPR 14-1; Ed. 5.0 (2005-11) Clase A	

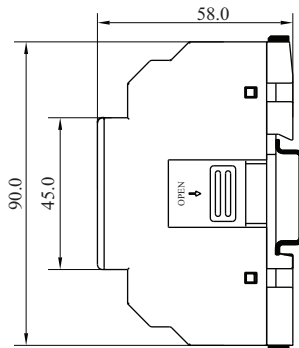
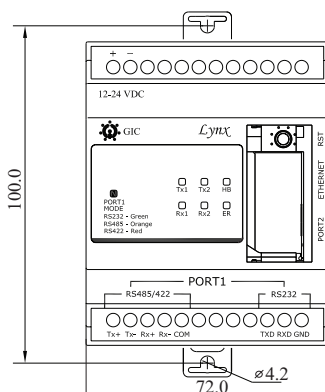
Dimensiones de Montaje (mm)

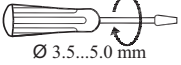

 Ø 3.5...5.0 mm	Torque – 1.1 N.m.(10 Lb.in) Tamaño de tornillo – M3.5
	Tamaño de Alambre – 2x 0.2...2.5 mm²
AWG	1 x 24 a 10

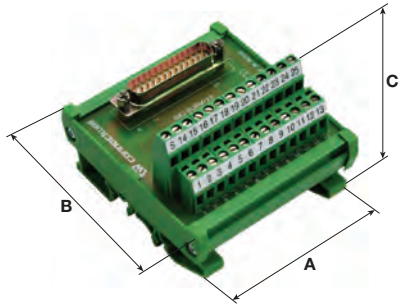

Conector Macho Sub-D

Polos	Código	Dim (mm) AxBxC
9	IMDSUBM/9/S	45x87x65
15	IMDSUBM/15/S	48x87x65
25	IMDSUBM/25/S	81x87x65
37	IMDSUBM/37/S	114x87x65



Conector Hembra Sub-D

Polos	Código	Dim (mm) AxBxC
9	IMDSUBF/9/S	45x87x65
15	IMDSUBF/15/S	48x87x65
25	IMDSUBF/25/S	81x87x65
37	IMDSUBF/37/S	114x87x65



Conector IDC

Polos	Código	Dim (mm) AxBxC
20	IMIDC/20/S/L	69x87x65
26	IMIDC/26/S/L	80x87x65
34	IMIDC/34/S/L	103x87x65
40	IMIDC/40/S/L	114x87x65
50	IMIDC/50/S/L	148x87x65



Componente de Transporte

Polos	Código	Dim (mm) AxBxC
4	IMCC/4	24x87x51
8	IMCC/8	44x87x51
12	IMCC/12	64x87x51
16	IMCC/16	84x87x51
20	IMCC/20	104x87x51

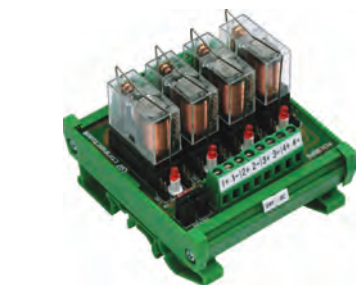

Rele, 24VCD, DPDT

Rele	Código	Dim (mm) AxBxC
1	IMRE2SS1/24/OM	21x87x74
2	IMRE2SS2/24/OM	40x87x74
4	IMRE2SS4/24/OM	79x87x74
8	IMRE2SS8/24/OM	157x87x74
16	IMRE2SS16/24/OM	311x87x74



Conector RJ-45

Código	Dim (mm) AxBxC
IMRJ45/8/H	30x87x65
IMRJ45/8/HS	30x87x65

HS=Conector Blindado

Ancho (A) x Profundidad (B) x Altura (C)

**Software
Incluido**



Características:

- PLC compacto con HMI integrado.
- Pantalla LED configurable.
- Programa basado en Windows para configuración.
- Tamaño: 48mm x 96mm.

Tabla de Configuración E/S

Código:	MM1010-T/R-24V	MM1012-1-24V	MM1012-2-24V	MM1013-24V
Entradas Digitales	8	6	6	8
Salidas a Relevador	5	4	4	5
Entradas Analógicas	1(TC/RTD)	2(T/R/V/I)	2(T/R/V/I)	-
Salidas Analógicas	-	1(0-10V)	1(0-20mA)	-
Selección de Modelo Selpro	MM1010-1	MM1012	MM1012	MM1013

Especificaciones Técnicas

Pantalla	LED de 7 segmentos
Dígitos	3 dígitos + [4+4] dígitos
Numero de Teclas	5 teclas (4 configurables por el usuario)

Especificaciones de Entrada

Entrada Digital	
Tipo de Entrada	PNP
Rango de Voltaje de Entrada	11-28VCD (absoluto máximo: 30VCD)
Tiempo de Respuesta	Programable desde 1 hasta 255ms en el frente (valor por defecto:10ms, depende del Tiempo de ejecución escalera)
Aislamiento	4kV
Entrada Analógica	
Tipo de Entradas	TC/RTD/0-20mA/0-10V [configurada por el usuario]
Sensores	J, K, T, R, S, C, E, B, N, L, U, W, PLTNL, RTD, mV (0-60mV), Voltaje (0-10V), Corriente (0-20mA)
Resolución	16 Bits
Precisión	Para entradas TC: 0.25% de la escala completa $\pm 1^{\circ}\text{C}$ Para entradas R&S: 0.5% de la escala completa $\pm 2^{\circ}\text{C}$ (20 minutos de calentamiento para las entradas TC) Para entradas TRD: 0.1% de la escala completa $\pm 1^{\circ}\text{C}$ Para entradas V/I: 0.5% de la escala completa
Tiempo de conversión	100ms
Linealidad	0.1%

Especificaciones de salida

Salida Digital – Relevador	
Tipo de Contacto	NA: 3A Resistivo @ 240VCA
Aislamiento	4kV
Salida Analógica	
Tipo de Salida	Corriente: 0-20mA Voltaje: 0-10V
Resolución	14.5 bits
Tiempo de Conversion	20mseg
Error en Linealidad	0.1%
Especificaciones Funcionales	
Metodo de Programacion	Programa basado en Windows para programar en Escalera y para configurar HMI.
Memoria	Memoria de Datos: 16Kbytes Memoria deCodigo: 223Kbytes
Numero máximo de objetos	5000 (por memoria)
Tiempo mínimo de Ciclo	200 Segundos
Tiempo típico de Ciclo	1mseg
Comunicación	
Puertos de Comunicación	puerto RS-485[esclavo]
Protocolo de Comunicación	MODBUS RTU

Características de Funcionalidad

Modos de operación Temporizador	On Delay, Off Delay, Pulse, Special [Up/Down] Timer
Resolución de Temporizador	1mseg(precisión solo para un bloque de temporizador de 1mseg)
Formato de Temporizador	Seg, Min, Hr, Dia, Min.Seg, Hr.Min, Dia.Hora, Hr.Min.Seg, Dia.Hr.Min.Seg
Contador	Ascendente, descendente, ascendente/descendente, especial ascendente/descendente
Otros Bloques	Control PID con Autotune, entrada Analógica, Rampa, FTC, salida analógica, Histeresis, Escala
Memoria de Retencion	10 años(Memoria de 4k)
RTC	No

Voltaje de Alimentación

Voltaje de Alimentación 24VCD(-5%/+20%)

Especificaciones Ambientales

Temperatura	operación: 0 a 50°C Almacenado: -20 a 60°C
Humedad(No condensada)	95% RH
Peso	258grs

Dimensiones (en mm)

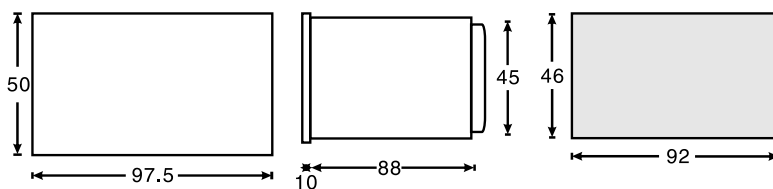

Corte de Panel

Diagramas de Conexión

MM1010-T/R-24V

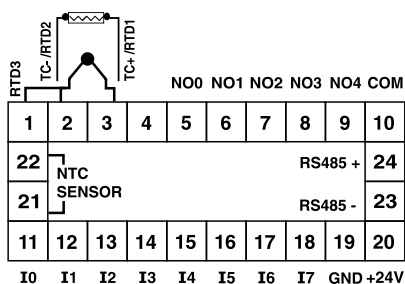

MM1012-1/2-24V

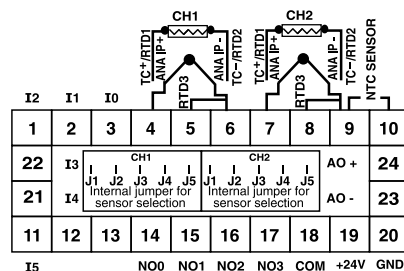

Para TC/RTD

RS485 para descargar y conectar a la Red	Como seleccionar el tipo de entrada analógica	
Terminales RS485 en el costado	Para TC/RTD	Puentear J4 y J5
<p>Desde el Frente</p>	Para Voltaje	Puentear J3 y J4
	Para Corriente	Puentear J1 y J2

MM1013-24V

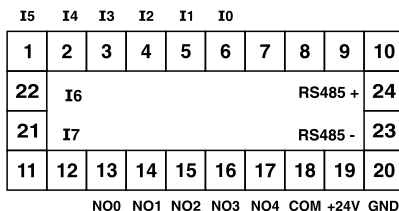

Accesorios

Cable de comunicación USB a RS485
Código: AC-USB-RS485-02



**Software
Incluido**

Características:

- PLC compacto con HMI integrado
- Pantalla LCD con 4 líneas de 16 caracteres cada una.
- Programa basado en Windows para configuración.
- Tamaño: 96mm x 96mm

Código:

MM3030-2-24V

Especificaciones Técnicas

MM3030-2

Alimentación	24 VCD (-5%/+20%)
Entradas Digitales	10
Salidas Digitales	8 (Transistorizadas)
Entradas Analógicas	2 Entradas: Voltaje (0-10V) Corriente (0-20mA)
RTC	Si (batería de 2 años de vida a partir de fecha de fabricación)
Puerto de Comunicación	2 puertos: 1. RS485 – Esclavo 2. RS485 – Maestro + Puerto de Expansión IO630
Protocolo	1. Modbus RTU 2. Modbus RTU para expansión IO630 + Propietario para expansión IO530
Selección de Modelo Selpro	MM3030-2
Pantalla	LCD (fondo) 4 líneas x 16 Caracteres
Tamaño de Letra	5 x 7 mm
Numero de Teclas	15 teclas (10 numéricas, 12 configurables por el usuario)

Especificaciones de Entrada

Entrada Digital

Rango de Voltaje de Entrada	11 – 28 VCD (absoluto máximo: 30 VCD)
Tiempo de respuesta	Programable desde 1 hasta 255ms en el frente (valor por defecto: 10ms, depende del tiempo de ejecución escalera)
Aislamiento	4kV

Entrada Rápida

Número de Entradas	3 Canales
Canales de Entrada	A) FC0-I0&I1 – Velocidad/Totalizador B) FC1-I2&I3 – Velocidad/Totalizador C) FC2-I4&I5 – Totalizador
Modos de Operación/Frecuencia	Modos Unidireccional/Bidireccional/ Cuadratura
Velocidad Máxima	

Entrada	Modo de operación	Frecuencia
I0, I1	Uni / Bi	20kHz
I0, I1	Quad	7.5kHz
I2, I3	Uni / Bi / Quad	7.5kHz
I4, I5	Uni / Bi / Quad	7.5kHz

Frecuencia Mínima Medida	0.06Hz
Contador Máximo	32 Bits

Entrada Analógica

Tipo de Entrada	2 entradas [AI1, AI2]
Sensor	Voltaje [0 – 10V], Corriente [4 – 20mA](seleccionable vía puentes)
Resolución	10 Bits
Precisión	±0.5% de la escala completa
Tiempo de Conversión	100ms
Linealidad	0.1%
Salida de Pulso	2 Canales en 00 y 01, 50KHz – Programación de Timers On y Off con 1 segundo de resolución, Numero de pulsos programable

Características de Funcionalidad

Modos de operación Temporizador	On Delay, Off Delay, Pulso, Especial [Up/Down] Timer [1ms]
Contador	Ascendente, Descendente, Ascendente/Descendente, Especial Ascendente/Descendente
Otros Bloques	Control PID con Autotune, totalizador, Histéresis, Escala
Memoria de Retención	10 años (Memoria de 4k)
RTC	No

Especificaciones de Funcionalidad

Método de Programación	Programa basado en Windows para programar en escalera y configurar HMI
Memoria	Memoria de Datos: 16 kbytes Memoria de Código: 351 kbytes Memoria de Carga: 96 kbytes
Número máximo de objetos	5000(por memoria)
Tiempo mínimo de Ciclo	200 μsegundos
Tiempo típico de ciclo	1mseg (también depende de la programación escalera)
Retención de Memoria	10 años (Memoria de 4k)

Especificaciones Ambientales

Temperatura	Operación: 0 a 50°C Almacenado: -20 a 60°C
Humedad (No condensada)	95% RH
Peso	348 grs

Dimensiones (en mm)

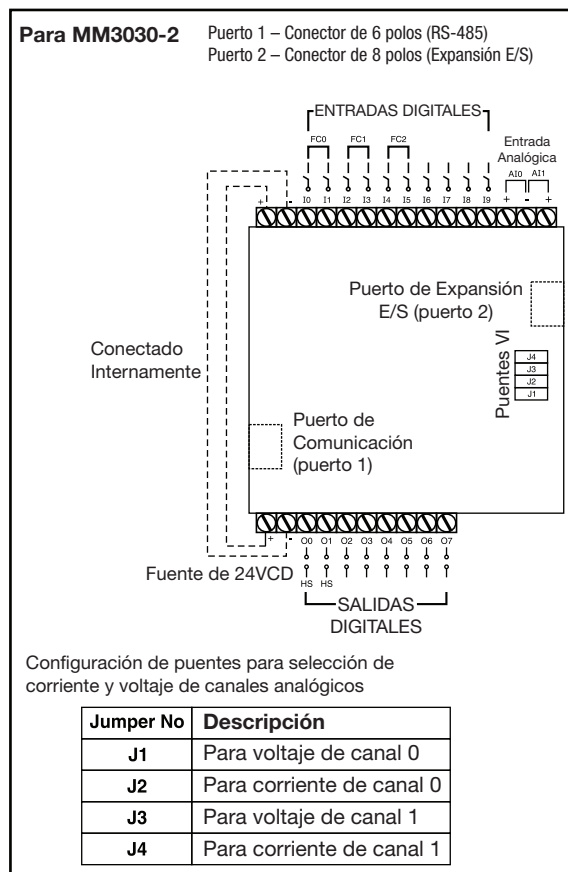
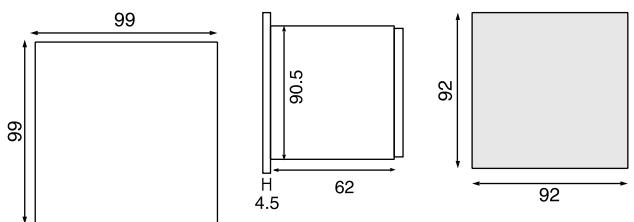

Accesorios

Cable de comunicación USB a RS485
Código: AC-USB-RS485-03

**Software
Incluido**



DESCRIPCIÓN	PANEL FLEXYS TX4	RIEL FLEXYS
Funciones	Selección de tarjetas flexible. PLC compacto con HMI interno. Pantalla de 4 líneas x 16 caracteres. Software basado en windows para programación, de fácil uso. RTC con la función de interruptor de tiempo (Opcional) Tipo de comunicación protocolo MODBUS RS485. Expandible vía tarjetas E/S.	Selección de tarjetas flexible. Software basado en windows para programación, de fácil uso programación Escalera. RTC con función de interruptor de tiempo (Opcional). Tipo de comunicación protocolo MODBUS RS485. Expandible vía tarjetas E/S.
Interfaz de Usuario	Pantalla LCD (con luz de fondo) con 4 líneas x 16 caracteres + 18 teclas	12 LEDs para indicar el estado de la tarjeta para la ranura seleccionable. Un LED de 7 segmentos para indicar el número de ranura. Se indica el fallo de la tarjeta cuando parpadea la pantalla.
Interfaz de Comunicación	1. Esclavo RS485 (Para bajar el programa Escalera) 2. Maestro RS485 para expansión IO610 3. Proprietario para expansión IO630	
Protocolo de Comunicación	Modbus RTU & Protocolo Proprietario para Expansión IO630	
Reloj en Tiempo Real (RTC)	Sí (Con vida de batería de 10 años a partir de la fecha de fabricación)	
Montaje	Montaje en Panel	Montaje en Riel Din
Voltaje de Alimentación	1: 230V CA (90-270V) 2: 24V CD (18-26V)	24V CD (18-26V)
Alimentación de Sensor	10V (100mA disponible solamente en tarjeta de suministro de Alimentación de 230V)	
Tamaño (Bisel/ Corte) / Dimensiones)	99 x 95.6 x 90.5mm	140 x 93.4 x 72mm
Entrada de Contador Rápido	2 Canales (Unidireccional, Bidireccional, Cuadratura, Unidireccional Dual) : 5 kHz (Solamente en tarjeta de alimentación de energía)	
Código	FL-TX4-PS-230V (Tarjeta de Alimentación 90-270V CA y puerto RS485) FL-TX4-PS-24V (Tarjeta de Alimentación 18-26V CD y puerto RS485) FL-TX4-LG-1-1-1 (Unidad central : gabinete para montaje en panel con HMI y CPU)	FL-RL-PS-24V (Tarjeta de Alimentación 18-26V CD) FL-RL-LG-1-1-1 (Tarjeta de CPU y puerto RS485) FL-RL-BS-6 (Gabinete para montaje en riel DIN, para 4 Tarjetas E/S)



Panel Flexys TX4
(Vista posterior)



Tarjetas E/S

Tarjetas E/S (Máximo 4 de ellas por panel)	Descripción	Código
Entrada Digital	10 entradas digitales	FL-SC-DI10
Entrada Analógica	4 entradas analógicas: TC-J, K, T, R, S, C, E, B, N, L, U, W Platinel II & 60mV	FL-SC-AI04-TC
	4 Canales de entrada analógica – Tabla RTD	FL-SC-AI04-RTD
	6 Canales de entrada analógica – Voltaje: 0-10V	FL-SC-AI06-V
	6 Canales de entrada analógica – Corriente: 0-20mA	FL-SC-AI06-I
	4 Canales de entrada analógica – entrada tipo termopar, aislada	FL-SC-AIDF04-TC
Salida Digital	8 salidas a releador (5A@230VCA/30VCD)	FL-SC-RO08
	8 salidas a transistor (PNP, 24V@100mA)	FL-SC-TO08
Salida Analógica	4 salidas analógicas: 0-10V	FL-SC-AO04-V
	4 salidas analógicas: 0-20mA	FL-SC-AO04-I
Entrada de Celda de Carga	Tarjeta de 4 canales entrada de escala para medición de peso	FL-SC-LC04

Accesorios

AC-USB-RS485-02 	AC-USB-RS485-03
ACH-004 	AC-IOEXP-02

AC-IOEXP-2, Adaptador de expansión de puerto Modbus RS485.
Requiere los cables: AC-USB-RS485-02 + ACH-004.



SELPRO –Software de programación escalera (Ladder) basado en Windows

Software SELPRO basado en Windows de fácil uso para programación de acuerdo a IEC61131-3

- Interfaz interior para configuración de HMI.
- Soporte de tipo informativo con selección de 8,16,32 bits para variables.
- Función exhaustiva y función de biblioteca de bloques con simulación.

**Software
Incluido**



DESCRIPCIÓN	SP3-GT35	SP11-GT70
Funciones	Pantalla LCD de 3.5" con Pantalla Táctil. Biblioteca de objetos integrada. 10 niveles de contraseña. Protocolo Modbus. Alarmas. Administración de almacenamiento de datos. Impresión Serial. Registro de datos	Pantalla LCD de 7" con Pantalla Táctil. Biblioteca de objetos integrada. 10 niveles de contraseña. Protocolo Modbus. Alarmas. Administración de almacenamiento de datos. Impresión Serial. Registro de datos
Tamaño de pantalla (pulgadas)	(diagonal) 3.5"	(diagonal) 7"
Pantalla Táctil		Sí (Resistiva)
Tipo de Pantalla		Color de 8 bits
Resolución en pixeles h-v (pulgadas)	320 x 240	800 x 480
Luz de fondo		Luz de fondo de Led
Ajuste de Contraste		Via Software
Memoria de Usuario		16 MB
Respaldo de Memoria		Hasta 2 GB (micro SD)-Modulo Separado en PLC-opcional
Puerto Serial COM 1	RS232 , Modbus RTU, Slave	RS232/RS485, Modbus RTU, Slave
Puerto Serial COM 2		RS485, Modbus RTU, Master
Puerto Serial COM 3		Puerto de impresora serial (RS232, ESC/P, Slave)
Tecla de Función	5 teclas de función + 1 tecla de sistema	7 teclas de función + 1 tecla de sistema
Voltaje de Operación		18-30V CD
Batería de Contingencia		Batería de litio 3V CR2032
Reloj de Tiempo Real (RTC)		Integrado
Temperatura de Operación		0 °C a 55 °C
Temperatura de Almacenamiento		-20 °C a 85 °C
Humedad (sin Condensar)		95% Humedad Relativa
Dimensiones (Ancho X Altura X Fondo) mm	96 x 96 x 53	214 x 160 x 46
Corte (Ancho X Altura)mm	92 x 92	196.9 x 142.9
Software		Software basado en Windows
Código de pedido	SP3-GT35	SP11-GT70

SMI

Software de programación de Interfaz de Usuario basado en Windows

WINDOWS DE FÁCIL MANEJO BASADO EN SISTEMA SMI

INFORMACION

- Interfaz integrada para configuración de HMI (Interfaz de usuario) con Pantalla Táctil.
- Más ventajas de operación y transparencia.
- Sistema de Alarma.
- Administración de almacenamiento de datos.
- Impresión en serie.
- Registro de datos.

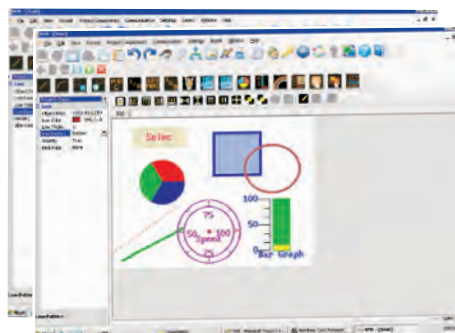

Medidores de LED



DESCRIPCIÓN	Amperímetro	Voltímetro	Medidor de frecuencia	Medidor de factor de potencia
Funciones	LED de 4 dígitos, 7 segmentos Medición de RMS real Para red eléctrica 1 fase 2 hilos TC Primario Programable hasta 4000A	LED de 3 dígitos, 7 segmentos Medición de RMS real Para red eléctrica 1 fase, 2 hilos	Pantalla LED de 4 dígitos, 7 segmentos Resolución: 0.01	Pantalla LED de 4 dígitos, 7 segmentos Resolución: 0.001
Pantalla	4 dígitos, Pantalla LED de 7 segmentos	3 dígitos, Pantalla LED de 7 segmentos	Pantalla LED de 4 dígitos, 7 segmentos	Pantalla LED de 4 dígitos, 7 segmentos
Rango de indicación	0 a 4960A (escalado según TC)	0 a 516V	45 a 65 Hz	-1.000 a 1.000
Rango de entrada	50mA a 5A AC	50 a 480V AC	45 a 65 Hz	Corriente: 0.250-6 A(AC)
Resolución	0.001, 0.01, 0.1, 1 (dependiendo de config. de TC)	1	0.01	0.001
Indicación de sobre rango o fuera de rango	"Or" para entrada > 124% de config. de TC	"Or" para entrada > 516V AC	"Ovfr" (Sobre 65 Hz) "Ur" (Bajo 45 Hz)	"Curr" (Para corriente absent.)
Método	RMS real	RMS real	---	---
Precisión	±0.5% de configuración TC	±0.5% de F.S. condiciones de funcionamiento excedidas	± 0.05 Hz	± 0.5% ± 1 dígitos
TC Primario	5,10,20,30,40,50,60,75,80,100, 150, 200,250,300,400,500,600, 800,1000,1200,1500,1600, 2000, 2500,3000,4000	---	---	---
Conexión eléctrica	1Ø - 2 hilos			
Entrada nominal continua máxima	6.2A AC Max.	516V AC Max.	---	---
Voltaje de alimentación	240V AC,±20% ,50/60Hz 110V AC,±20%, 50/60Hz	240V AC,±20% , 50/60Hz 110V AC,±20%, 50/60Hz	240V AC,±20% , 45-65Hz 110V AC,±20%, 45-65Hz	240V AC,±20% , 50/60Hz 110V AC,±20%, 50/60Hz
Consumo de energía	5VA Max.			
Temperatura	En operación: 0 a 50°C En almacenamiento: -20 a 75°C			
Humedad (sin condensación)	hasta 85% RH			
Dimensiones (Bisel/Encastre)	MA12 : 48 x 96 / 46 x 92 MA302 : 96 x 96 / 92 x 92	MV15 : 48 x 96 / 46 x 92 MV305 : 96 x 96 / 92 x 92	MF16 : 48 x 96 / 46 x 92 MF316 : 96 x 96 / 92 x 92	MP14 : 48 x 96 / 46 x 92 MP314 : 96 x 96 / 92 x 92
Certificación	CE PENDIENTE	CE PENDIENTE	CE PENDIENTE	CE PENDIENTE
Código de pedido			MF16-110V MF16-240V MF316-110V MF316-240V	MP14-110V MP14-240V MP314-110V MP314-240V

Código MA12	Código MA302	Entrada
MA12-110V	MA302-110V	Transformador de corriente (CT) : 0-5A
MA12-AC-20A-110V	MA302-AC-20A-110V	Directa : 0-20A
MA12-DC-50mV-110V	-	Derivador de corriente (Shunt) : 0-50mV
MA12-DC-100mV-110V	-	Derivador de corriente (Shunt) : 0-100mV
MA12-240V	MA302-240V	Transformador de corriente (CT) : 0-5A
MA12-AC-20-240V	MA302-AC-20A-240V	Directa : 0-20A

Código MV15	Código MV305	Entrada
MV15-110V	MV305-110V	0-516 VAC
MV15-240V	MV305-240V	0-516 VAC
MV15-DC-20V-110V	-	-19.9 a 19.9 VDC
MV15-DC-200V-110V	-	-199.9 a 199.9 VDC



DESCRIPCIÓN	1 Ø AMPERÍMETRO	3 Ø AMPERÍMETRO	1 Ø VOLTÍMETRO	3 Ø VOLTÍMETRO
Funciones	Pantalla de cristal líquido Una línea, 4 dígitos Lectura digital con indicación de gráfico de barras tipo análogo Medición de RMS real TC primario programable hasta 5000A Para red eléctrica de 1 fase, 2 hilos	Pantalla de cristal líquido Una línea, 4 dígitos Lectura digital con indicador de gráfico de barras tipo análogo Medición real de RMS TC primario programable hasta 5000A Para red eléctrica de 3 fases, 4 hilos Selección de página usando un interruptor selector	Pantalla de cristal líquido Una línea, 3 dígitos Lectura digital con indicador de gráfico de barras tipo análogo Medición real de RMS Para red eléctrica de 1 fase, 2 hilos	Pantalla de cristal líquido Una línea, 3 dígitos Lectura digital con indicador de gráfico de barras tipo análogo Medición real de RMS Para red eléctrica de 3 fases, 4 hilos Selección de página por medio de interruptor selector
Pantalla	4 dígitos, Pantalla de cristal líquido	4 dígitos, Pantalla de cristal líquido	3 dígitos, Pantalla de cristal líquido	3 dígitos, Pantalla de cristal líquido
Rango de indicación	0 - 6200A	0 - 6200A	0 - 516V	0 - 516V
Gráfico de barras	Indicador de gráfico de barras tipo análogo	Indicador de gráfico de barras tipo análogo	Indicador de gráfico de barras tipo análogo	Indicador de gráfico de barras tipo análogo
Tipo de entrada	AC	AC	AC	AC
Rango de entrada	50mA - 5A	50mA - 5A	50 - 480V	50 - 480V
Tipo de medición	RMS real	RMS real	RMS real	RMS real
Entrada nominal continua máxima	6.2A	6.2A	516V	516V
Indicación de sobre rango	"Or" para input > 124% de configuración de TC primario		"Or" para input > 124% de configuración de TC primario	
Carga / Impedancia de entrada	Carga de entrada: 0.5V A a 5A	Carga de entrada : 0.5V A a 5A	Impedancia de entrada : 1M W(± 5%)	Impedancia de entrada : 1M W(± 5%)
Conexión eléctrica	1Ø - 2 hilos	3Ø - 4 hilos	1Ø - 2 hilos	3Ø - 4 hilos
Precisión	± 0.5% de F.S. (config. de TC primario)		± 0.5% of F.S.	
Resolución	0.001, 0.01, 0.1, 1A (Dependiendo de config. en TC primario)		1V	
TC Primario	5, 10, 15, 20, 25, 30, 40, 50, 60, 75, 80, 100, 125, 150, 175, 200, 250, 300, 400, 500, 600, 630, 750, 800, 1000, 1200, 1500, 1600, 2000, 2250, 2500, 3000, 3200, 4000, 5000. (Config. estándar: 5A AC)		---	
TC Secundario	5A fijo		---	
Frecuencia de muestreo	3 muestras / segundo		3 muestras / segundo	
Voltaje de alimentación	240V AC (±20%) ; 110V AC (±20%)		240V AC (±20%) ; 110V AC (±20%)	
Variación de alimentación	0.75 a 1.25 x Vn		0.75 a 1.25 x Vn	
Consumo de energía (max)	12VA		5VA	
Temperatura	En operación: 0 a 50 °C, En almacenamiento: -20 ° a 75°C			
Humedad (sin condensar)	Up a 85% RH			
Dimensiones (Bisel/Encastre)	MA501 : 48 x 48 / 46.5 x 46.5 MA201 : 72 x 72 / 67.5 x 67.5	MA2301 : 72 x 72 / 67.5 x 67.5	MV507 : 48 x 48 / 46.5 x 46.5 MV207: 72 x 72 / 67.5 x 67.5	MV2307 : 72 x 72 / 67.5 x 67.5
Certificación	CE PENDIENTE		CE PENDIENTE	
Código de pedido	MA501-110V MA501-240V MA201-110V MA201-240V	MA2301-110V MA2301-240V	MV507-110V MV507-240V MV207-110V MV207-240V	MV2307-110V MV2307-240V

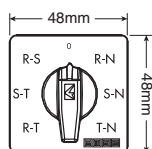

INTERRUPTORES SELECTORES PARA AMPERÍMETRO Y VOLTÍMETRO

Código	POSICIONES	CAPACIDAD	FUNCIÓN
PS0200K426	4	20 Amps/480 Volts	Amp: 0, L1, L2, L3
PS0200K421	4	20 Amps/480 Volts	Volt: 0, L1-N, L2-N, L3-N
PS0200K422	4	20 Amps/480 Volts	Volt: 0, L1-L2, L2-L3, L1-L3
PS0200K723	7	20 Amps/480 Volts	Volt: 0, L1-N, L2-N, L3-N, L1-L2, L2-L3, L1-L3

Transformadores de Corriente (TC's)

Especificaciones

Rango de entrada: 30 – 150A
 Salida: 1A o 5A
 Carga: 1VA – 1.5VA
 Frecuencia nominal: 50/60Hz
 Voltaje máximo: 720V
 Clasificación de aislamiento: B

Clasificación de Precisión: 1 – 3
 Voltaje de Aislamiento: 3kV CA
 Para montaje en panel o en riel DIN
 Terminales máximas de 8mm
 Cubiertas para terminales
 Estándar: IEC/EN 60044-1



Información para ordenar

Código	Relación de Corriente	Carga en VA	Clasificación de precisión	No de Vueltas primario	Conductor (< mm)
HYCT D25 30/1A	30/1	1	3	2	25
HYCT D25 50/1A	50/1	1	1	2	25
HYCT D25 100/1A	100/1	1.5	1	1	25
HYCT D25 30/5A	50/5	1	1	2	25
HYCT D25 100/5A	100/5	1.5	1	1	25
HYCT D25 150/5A	150/5	1.5	0.5	1	25

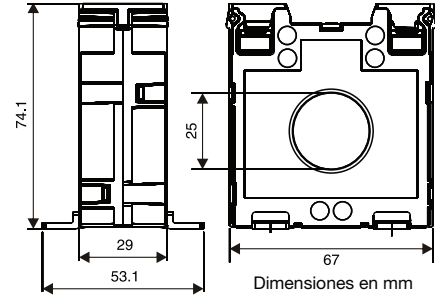

Configuraciones recomendadas para un circuito de clemas empleado en el reemplazo o calibración de un amperímetro con transformador de corriente en ambientes de 1 fase

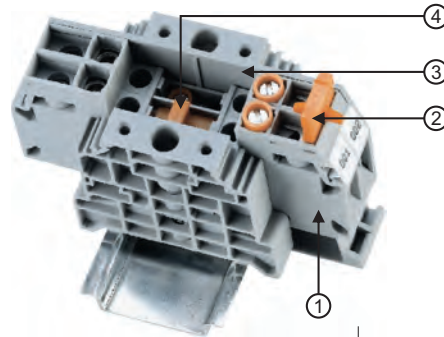

No.	Código	Cant.
1	CDS6U	2
2	SLS2	1
3	EPCDS6U	1
4	LCCDS	1

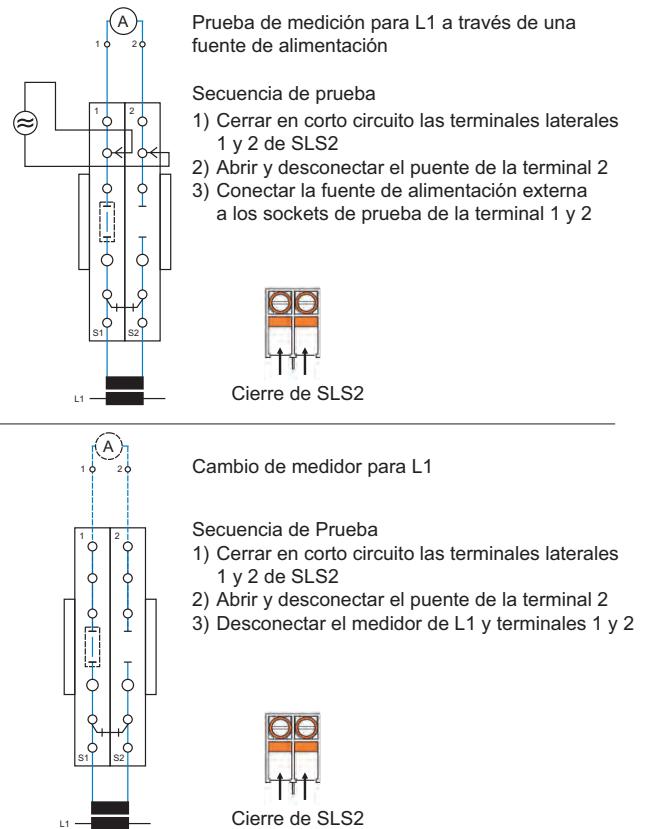
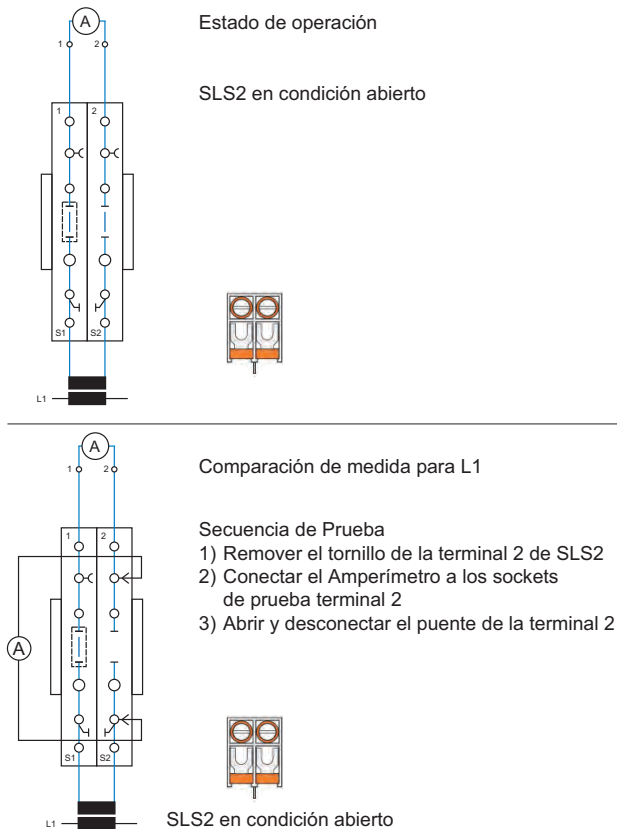





MFM384



MFM383A



MFM374

DESCRIPCIÓN	MEDIDOR MULTIFUNCIÓN		
Funciones	3 Ø (RMS real) Voltaje 3 Ø (RMS real) Corriente 3 Ø Potencia (activa, reactiva, aparente) 3 Ø Factor de potencia Frecuencia Energía (Activa, Reactiva, Aparente) TC/TP primario / secundario programable Comunicación Modbus RTU (RS485) (Opcional) Salida de pulso	3 Ø (RMS real) Voltaje 3 Ø (RMS real) Corriente 3 Ø Potencia (activa, reactiva, aparente) 3 Ø Factor de potencia Frecuencia Energía (activa) TC/TP primario / secundario programable Salida de pulso	3 Ø (RMS real) Voltaje 3 Ø (RMS real) Corriente 3 Ø Potencia (activa, reactiva, aparente) 3 Ø Factor de potencia Frecuencia Energía (activa, reactiva, aparente) TC/TP primario / secundario programable Comunicación Modbus RTU (RS485) (Opcional) Salida de pulso
Pantalla	Pantalla de cristal líquido Con Luz de Fondo		Pantalla LED de 7 segmentos
Dígitos	4 líneas de 4 dígitos, 1 línea de 8 dígitos para indicación de energía Representación de corriente en gráfico de barras	3 líneas de 3 dígitos 7½ dígitos para energía	3 líneas de 4 dígitos, 8 dígitos para energía
Tipo de entrada	3 Ø - 3/4 hilos, 2 Ø - 3 hilos, 1 Ø - 2 hilos		
Voltaje nominal de entrada	11 a 300V AC max fase a neutral, 50/60Hz 19 a 519V AC max fase a fase, 50/60Hz		
Carga de voltaje (max)	0.2VA@ 300V (L-N)		
Corriente nominal de entrada	10mA - 5A (6A max) (TC externo debe estar conectado para corriente mayor a 5A)		
Carga actual (max)	0.5VA@ 5A por fase		
Frecuencia	45 a 65 Hz		
Resolución	Para energía - 0.01k, 0.1k, 1k, 0.01M, 0.1M, 1M (dependiendo de ratio TC X ratio TP) Para potencia, voltaje y corriente - Auto resolución Para factor de potencia - 0.001	Para energía - 0.01k, 0.1k, 1k (dependiendo de ratio TC X ratio TP) Para potencia, voltaje y corriente - Auto resolución Para factor de potencia - 0.001	Automático
Clase de Precisión	Clase 1 para energía activa/reactiva/aparente 1% para potencia activa/reactiva/aparente 0.5% de FS para $V_{L-L}, V_{L-N}, Avg.V_{L-N}, Prom. V_{L-L}, I, Prom. I$ 0.1Hz para frecuencia ±1% para factor de potencia y factor de potencia promedio		Clase 1 para energía activa/reactiva/aparente 1% para potencia activa/reactiva/aparente 0.5% de FS para $V_{L-L}, V_{L-N}, Avg.V_{L-N}, Prom. V_{L-L}, I, Prom. I$ 0.1Hz para frecuencia ±1% para factor de potencia y factor de potencia promedio
TC Primario	1A / 5A hasta 10,000A (Programable para cualquier valor) Nota : 1A o 5A depende del TC secundario		
TC Secundario	1A o 5A (Programable)		
TP Primario	100V a 500 kV (Programable para cualquier valor)	100V a 10000V (Programable para cualquier valor)	100V a 500 kV (programable para cualquier valor)
TP Secundario	100V a 500V AC (fase a fase) (Programable para cualquier valor)		
Voltaje de alimentación	85 a 270V AC (50/60Hz)		
Consumo de energía (max)	6VA		
Deslizamiento de pantalla	Automático / Manual		
Indicadores LCD/LED de parámetros	1) Pantalla numérica para todos los parámetros medidos 2) Porcentaje en forma de gráfico de barras	Pantalla numérica para todos los parámetros medidos	LEDs para todos los parámetros medidos
Reset de pantalla	Disponible (protegido por contraseña)		
Retención de memoria para energía	10 años		
Salida	Pulso de salida: Rango de voltaje - 24V DC Capacidad de corriente - 100 mA max Amplitud de pulso: 100 ms ± 50 ms.		---
Comunicación	Comunicación RS485 MODBUS (-C)	---	Comunicación RS485 MODBUS (-C)
Temperatura	En operación: 0 a 50 °C En almacenamiento: -20 a 75 °C		
Humedad (sin condensar)	hasta 85% RH		
Dimensiones (Bisel/Encastre)	96 x 96 / 92 x 92		
Certificaciones	CE  PENDIENTE	CE  PENDIENTE	CE  PENDIENTE
Código de pedido	MFM384 MFM384C	MFM384-R MFM384R-C	MFM383A MFM374 MFM374-C



MFM384-R para Riel-DIN



Medidores VAF



VAF36A



VAF39A

DESCRIPCIÓN	MEDIDOR VAF	
Funciones	3 Ø (RMS real) Voltaje 3 Ø (RMS real) Corriente Frecuencia Horas corridas (Hora - Mins.) RPM TC primario, TP primario y TP secundario programables	
Pantalla	Pantalla de cristal líquido con Luz de Fondo	LED de 7 segmentos; Altura: 0.5"
Dígitos	3 líneas de 3 dígitos, gráfico de barras	3 líneas de 3 dígitos
Tipo de entrada	3 Ø - 3/4 hilos, 2 Ø - 3 hilos, 1 Ø - 2 hilos	
Voltaje nominal de entrada	11 a 300V AC (fase a neutral) 19 a 519 V AC (fase a fase)	
Corriente nominal de entrada	10mA - 5A (6A max) (TC externo debe estar conectado para corriente mayor a 5A)	
Carga (max)	0.5 VA max @ 5A por fase	
Frecuencia	50 o 60 Hz	
Resolución	Corriente : 0.01, 0.1, 1 A/kA (Dependiendo de TC primario) Voltaje : 0.1 V / kV RPM : 0.1 Horas corridas : 0.1hr	
Clase de Precisión	Voltaje(L-N / L-L) : ±0.5% of F.S. ±2 dígitos Voltaje promedio (L-N / L-L) : ±0.5% of F.S. ±2 dígitos Corriente : ±1% of F.S. ±2 dígitos Corriente promedio : ±1% of F.S. ±2 dígitos Frecuencia : ±0.1Hz ±1 dígito Hora corrida : ±1% RPM : ±0.5%	
TC Primario	5A a 10,000A (Programable para cualquier valor)	
TC Secundario	5A fijo (TC externo debe estar conectado para corriente mayor a 5A)	
TP Primario	100V a 500kV (Programable para cualquier valor)	
TP Secundario	100 a 500V AC (L-L) (Programable para cualquier valor)	
Voltaje de alimentación	110V AC, ± 20% (60 Hz)	
Consumo de energía (max)	5VA max.	
Deslizamiento de pantalla	Automático / Manual	
Indicaciones de parámetros LCD/LED	1) Pantalla numérica para todos los parámetros medidos 2) Porcentaje de corriente en forma de gráfico de barras	LEDs para todos los parámetros medidos
Temperatura	En operación: 0 a 50 °C En almacenamiento: -20 a 75 °C	
Humedad (sin condensar)	hasta 85% RH	
Dimensiones (Bisel/Encastre)	96 x 96 / 92 x 92	
Certificación	 PENDIENTE	 PENDIENTE
Código de pedido	VAF36A-110V	VAF39A-110V

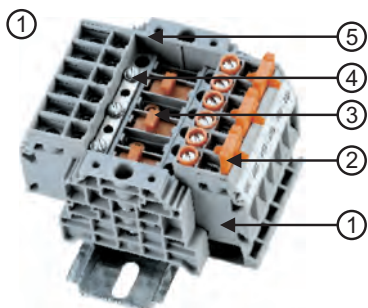

No.	Código	Cant.
1	CDS6U	6
2	SLS2	3
3	LCCDS	3
4	CA723/5	1
5	EPCDS6U	1

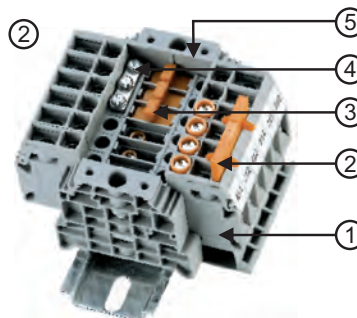

No.	Código	Cant.
1	CDS6U	6
2	SLS4	1
3	LCCDS	3
4	CA723/3	1
5	EPCDS6U	1

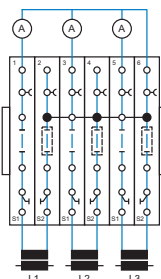

Estado de operación
(con distribución interna del punto K)



SLS2 en condición abierto

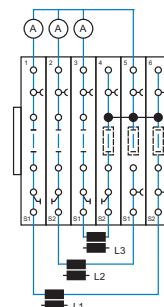

Estado de operación

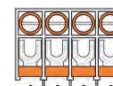

SLS4 en condición abierto

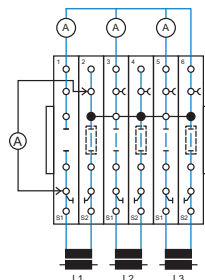

Comparación de medida para L1

Secuencia de prueba

- 1) Remover el tornillo de la terminal 1 de SLS2
- 2) Conectar el amperímetro a los sockets de prueba terminal 1 y 2
- 3) Abrir y desconectar el puente de la terminal 1

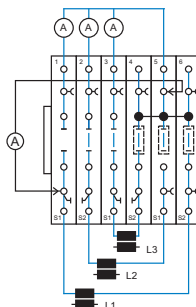

Comparación de medida para L1

Secuencia de prueba

- 1) Remover el tornillo de la terminal 1 de SLS4
- 2) Conectar el amperímetro a los sockets de prueba terminal 1 y 2
- 3) Abrir y desconectar el puente de la terminal 1

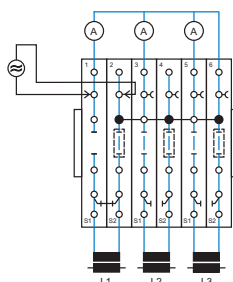

Prueba de medición para L1 a través de fuente de alimentación externa

- 1) Cerrar en corto circuito las terminales laterales 1 y 2 de SLS2
- 2) Abrir y desconectar el puente de la terminal 1
- 3) Conectar la fuente de alimentación externa a los sockets de prueba de la terminal 1 y 2

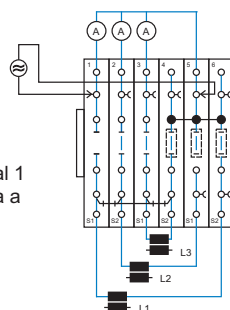

Prueba de medición para L1 a través de fuente de alimentación externa

Secuencia de prueba

- 1) Cerrar en corto circuito las terminales laterales 1,2,3 y 4 de SLS2
- 2) Abrir y desconectar el puente de la terminal 1
- 3) Conectar la fuente de alimentación externa a los sockets de prueba de la terminal 1 y 5

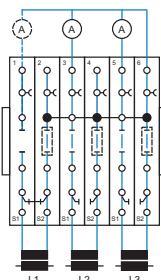

Cambio de medidor para L1

- 1) Cerrar en corto circuito las terminales laterales 1 y 2 de SLS2
- 2) Abrir y desconectar el puente de la terminal 1
- 3) Desconectar el medidor de L1

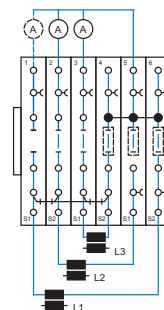

Cambio de medidor para L1

Secuencia de prueba

- 1) Cerrar en corto circuito las terminales laterales 1,2,3 y 4 de SLS2
- 2) Abrir y desconectar el puente de la terminal 1
- 3) Desconectar el medidor de L1

Medidores de Energía



EM368



EM306A

DESCRIPCIÓN	MEDIDOR DE ENERGÍA	
Funciones	3Ø Potencia (activa, reactiva) 3Ø Factor de potencia Energía (activa, reactiva, aparente) TC/TP primario / secundario programable Comunicación Modbus RTU (RS485) (opcional) Salida de pulso	Energía (Activa)
Pantalla	Pantalla de cristal líquido con Luz de Fondo	Pantalla LED
Dígitos	8	6
Tipo de entrada	3 Ø - 3/4 hilos, 2 Ø - 3 hilos, 1 Ø - 2 hilos	
Voltaje nominal de entrada	11 a 300V AC max fase a neutral, 50/60Hz 19 a 519V AC max fase a fase, 50/60Hz	
Carga voltaje (max)	0.2VA @ 300V (L-N)	
Corriente nominal de entrada	10mA - 5A (6A max) (TC externo debe estar conectado para corriente mayor a 5A)	
Carga de corriente (max)	0.5VA @ 5A por fase	
Frecuencia	45 a 65 Hz	
Resolución	Para energía - 0.01k, 0.1k, 1k, 0.01M, 0.1M, 1M, 10M (dependiendo de ratio TC X ratio TP) Para potencia - Auto resolución Para factor de potencia - 0.01	Para energía - 0.01k, 0.1k, 1k, 10k (dependiendo de ratio TC)
Clase de precisión	Clase 1 para energía activa / reactiva / aparente 1% para potencia activa / reactiva ±1% para factor de potencia y factor de potencia promedio	Clase 1
TC Primario	1A / 5A hasta 10,000A (Programable para cualquier valor) Nota : 1A o 5A depende del TC secundario	
TC Secundario	1A o 5A (Programable)	
TP Primario	100V a 500kV (Programable para cualquier valor)	---
TP Secundario	100V a 500V AC (fase a fase) (Programable para cualquier valor)	---
Voltaje de alimentación	85 a 270V AC (50/60 Hz)	230V AC, ±20% (50/60 Hz)
Consumo de energía (max)		6VA
Deslizamiento de pantalla	Automático	---
Indicación de parám. en LCD/LED	INT, X10 (Resolución de 10), REV (Advertencia en LCD de TC conectado inversamente)	INT, X10 (resolución de 10), REV (Advertencia en LCD de TC conectado inversamente)
Reset de pantalla	Disponible (protegido con contraseña)	
Retención de memoria para energía	10 años	
Salida	Salida de pulso: Rango de voltaje - 24V DC Capacidad de corriente- 100 mA max Amplitud de pulso: 100 ms ± 50 ms.	Salida de pulso: Rango de voltaje - 24V DC Capacidad de corriente- 100 mA max Amplitud de pulso: 100 ms ± 50 ms. / INT RA TE = 1000 imp / kWh
Comunicación	Comunicación RS485 MODBUS (opcional)	---
Temperatura	En operación: 0 a 50 °C En almacenamiento: -20 a 75 °C	
Humedad (sin condensar)	hasta 85% RH	
Dimensiones (Bisel / Encastre)	96 x 96 / 92 x 92	
Certificación	CE PENDIENTE	---
Código de pedido	EM368 EM368-C	EM306A-230V

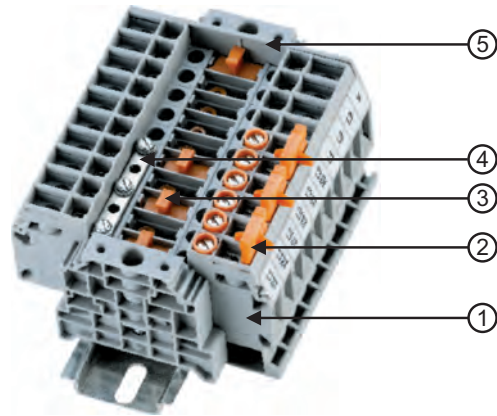

No.	Código	Cant.
1	CDS6U	10
2	SLS2	3
3	LCCDS	4
4	CA723/5	1
5	EPCDS6U	1

Estado de operación
(con distribución interna del punto K)

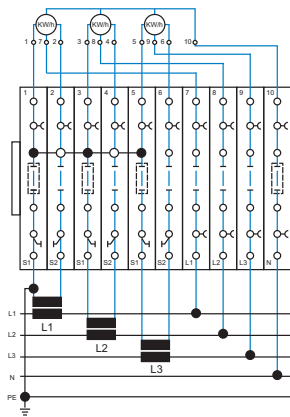

SLS2 en condición abierto

Prueba de medición para L1 a través de fuente de alimentación externa

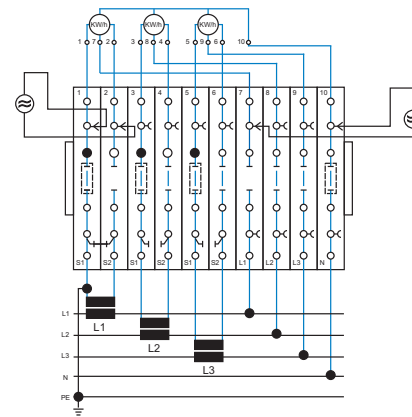

Cierre de SLS2

Secuencia de prueba

- 1) Cerrar en corto circuito las terminales laterales 1 y 2 de SLS2
- 2) Abrir y desconectar el puente de la terminal 2 y 7
- 3) Conectar la fuente de alimentación externa a los Sockets de prueba de la terminal 1,2 y 7, 10

Comparación de medida para L1

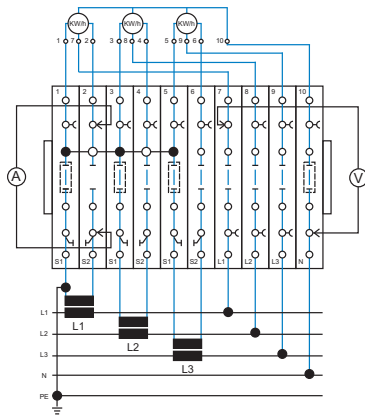

SLS2 en condición abierto

Secuencia de prueba

- 1) Remover el tornillo de la terminal 2 de SLS2
- 2) Conectar el medidor a los sockets de prueba terminal 2
- 3) Abrir y desconectar el puente de la terminal 2
- 4) Conectar el voltímetro a los sockets de prueba terminal 7 y 10

Cambio de medidor para L1

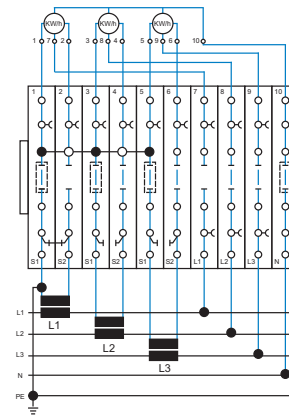

Cierre de SLS2

Secuencia de prueba

- 1) Cerrar en corto circuito las terminales 1 y 2 de SLS2
- 2) Abrir y desconectar el puente de la terminal 2 y 7
- 3) Desconectar el medidor de L1 y terminales 1,2 y 7

Temporizador Riel DIN

Temporizador 17.5mm

Temporizador 17.5mm

Temporizador 22.5mm

Temporizador 22.5mm

Compacto, ahorra espacio
Montaje en Panel o Riel DIN
Protección contra
contactos involuntarios
Rango de temperatura: 0-50° C



CE RU



CE RU



CE RU



CE RU

Código	642UX	642SQ-110 , 624SQ-230	800XU	800XA
Descripción:	Multifunción* 8 rangos de tiempo Voltaje Universal	On Delay, disparo único 4 rangos de tiempo Voltaje Dual	On delay, disparo único 12 rangos de tiempo Voltaje Universal	On delay, disparo único 8 rangos de tiempo Voltaje Universal
Rangos de tiempo:	3,10,30 seg 3,10,30 min 3,10 hr	15,60 seg 7.5,60 min	1,3,10,30 seg 1,3,10,30 min 1,3,10,30 hr	3,10,30,60 seg 3,10,30,60 min
Rearme:	apagado, < 100ms	apagado, < 100ms	apagado, < 100ms	apagado, < 100ms
LED status:	Encendido ON, Rele ON	Encendido ON, Rele ON	Encendido ON, Rele ON	Encendido ON, Rele ON
Contactos:	SPDT	SPDT	DPDT	DPDT
Rango de los Contactos:	5A,230VCA/24VCD	5A,230VCA/24VCD	5A,230VCA/24VCD	5A,230CA/24VCD
Voltaje de Alimentación:	12-240VCA/CD	110VCA+24VCA/CD 230VAC+24VCA/CD	20-240VCA, 12-240VCD	20-240CA, 12-240VCD
Dimensiones (AxPxP):	89x17.5x59 mm	89x17.5x59 mm	75x22.5x100.5 mm	75x22.5x100.5 mm

Diagramas de Conexión:

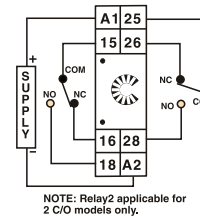
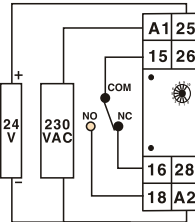
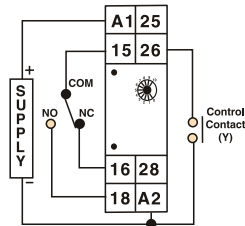

Diagramas de Función:	1, 2, 3, 4, 5, 6, 7, 14, 17, 18, 19, 20	1, 2	1, 2	1, 2
-----------------------	---	------	------	------

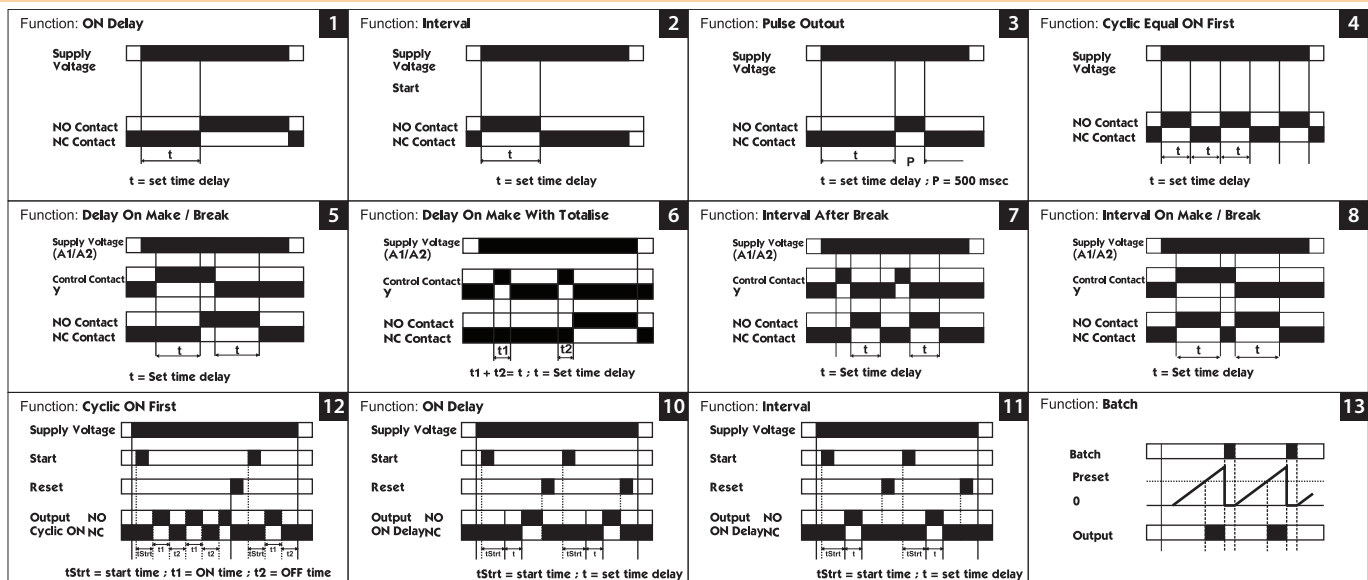

Temporizador Riel DIN Funciones Especiales

Temporizador 22.5mm

Temporizador 22.5mm

Temporizador 22.5mm

Temporizador 22.5mm

Compacto, ahorra espacio
Montaje en Panel o Riel DIN
Protección contra
contactos involuntarios
Rango de temperatura: 0-50° C



CE RU

CE RU

CE RU

Código	800XC	800POD-60, 800POD-180	800SQ-A-110/-230	800XMR
Descripción :	Cíclico con tiempos ON & OFF diferentes Prioridad ON ó OFF Voltaje Universal 6 rangos de tiempo	OFF Delay (Al reposo) Voltaje Universal	ON Delay (Al Trabajo) Disparo único 8 rangos de tiempo Voltaje Dual	Movimiento de Motores Adelante-atrás con pausa intermedia Voltaje Universal
Rangos de tiempo:	1,10 seg ON ó OFF 1,10 min ON ó OFF 1,10 hr ON ó OFF	60 sec ó 180 seg	3,10,30,60 seg 3,10,30,60 min	1, 2, 4, 8 min ON 10, 20, 40, 80 seg. pausa
Rearme:	apagado, < 100ms	apagado, < 100ms	apagado, < 100ms	apagado, < 100ms
LED status :	Encendido ON, Rele ON	Encendido ON	Encendido ON, Rele ON	Relay 1 ON
Contactos :	DPDT	DPDT	SPDT	SPDT - Adelante, SPDT- Atrás
Rango de los Contactos :	5A,230VCA/24VCD	5A,230VCA/24VCD	5A,230VCA/24VCD	5A,230VCA/24VCD
Voltaje de Alimentación :	20-240VCA, 12-240VCD	110-240VCA/CD	110VCA+24VCA/CD 230VCA+24VCA/CD	20-240 VCA, 12-240 VCD
Dimensiones (AxAxP) :	75x22.5x100.5 mm	75x22.5x100.5 mm	75x22.5x100.5 mm	75x22.5x100.5 mm

Diagramas de Conexión:

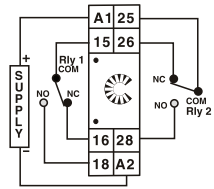
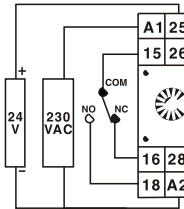
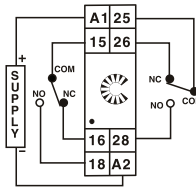
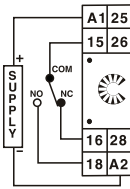

Diagramas de Función: 4, 14, 15, 16

21

1, 2

28

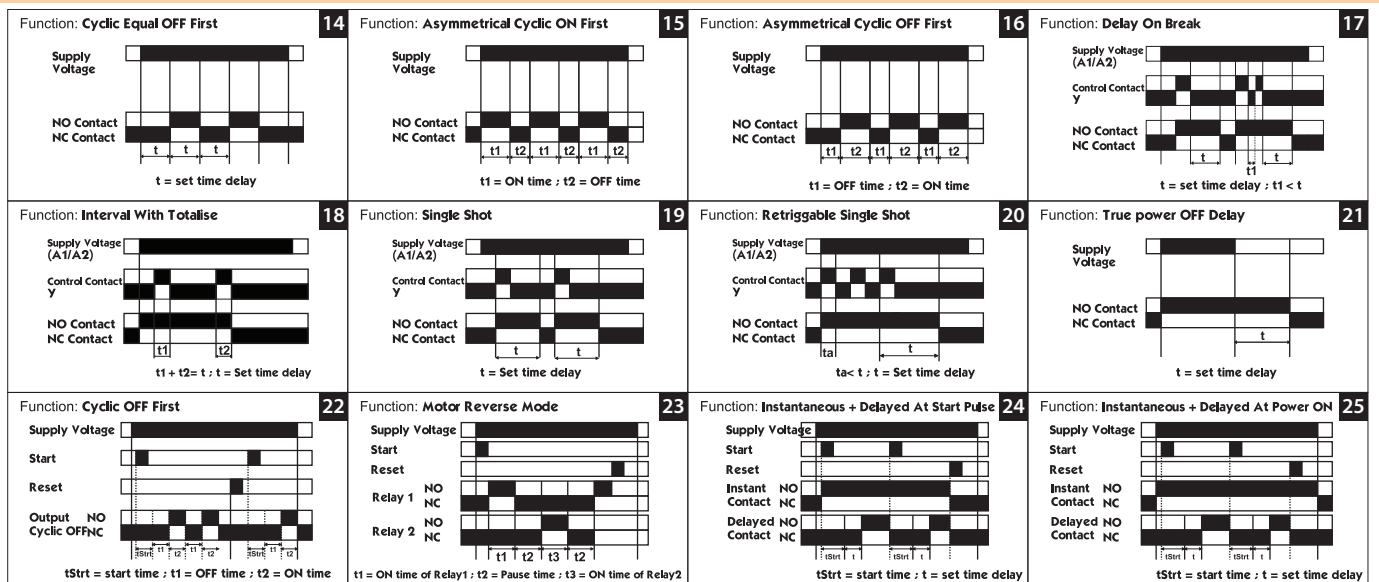

Riel DIN Funciones Especiales

Temporizador de 3Ø

Relevador Monitor de 3Ø

Temporizador 22.5mm

Temporizador 22.5mm

Compacto, ahorra espacio
Montaje en Panel o Riel DIN
Protección contra
contactos involuntarios
Rango de temperatura: 0-50° C



CE



CE



CE



CE

Código	642VTR-3	600PSR	800S-XXS-110-230/-415	800SD-2-110-230/-415
Descripción:	ON Delay 3Ø con retardo	Monitorea: • Pérdida de fase (<280VCA) • Inversión de fase • Secuencia de fase	ON Delay (Al Trabajo)	Temporizador para motores Estrella - Delta
Rangos de tiempo:	5 a 15 min		30 sec ó 60 seg	30, 60 seg. tiempo de arranque 50, 100 mseg. cambio o switcheo apagado, < 100ms
Rearme:	apagado, < 200ms	automático cuando el problema es resuelto	apagado, < 100ms	apagado, < 100ms
LED status :	Encendido ON, Rele ON	Encendido ON, Rele ON	Encendido ON, Rele ON	Rele Estrella ON, Rele Delta ON
Contactos :	SPDT	SPDT	SPDT	SPDT - Estrella, SPDT- Delta
Rango de los Contactos:	5A,230VCA/24VCD	5A,230VCA/24VCD	5A,230VCA/24VCD	5A,230VCA/24VCD
Voltaje de Alimentación:	374-477VCA	280 a 528VAC	110VCA ó 230VCA ó 374-477VCA	110VCA ó 230VCA ó 374-477VCA
Dimensiones (AxPxP):	59x17.5x89 mm	60x17.5x90 mm	75x22.5x100.5 mm	75x22.5x100.5 mm

Diagramas de Conexión:

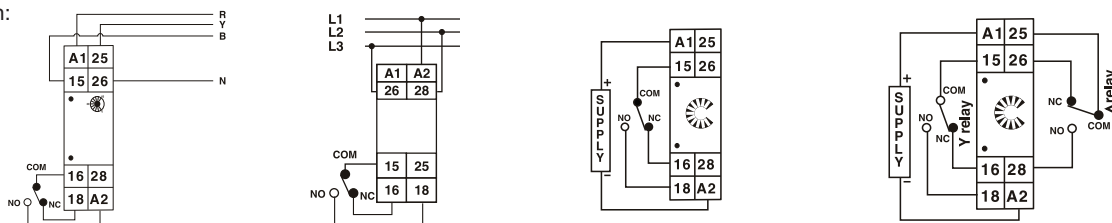

Diagramas de Función: 26

27

1

9

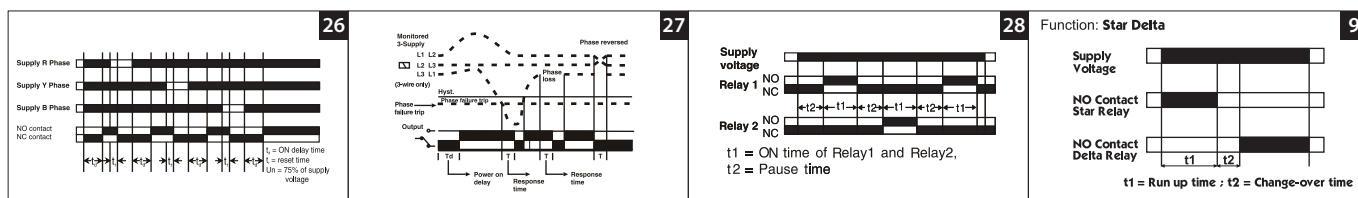

600DT, Temporizador Digital, Multifunción



60 x 17.5 x 90 mm
Multifunción
Voltaje universal
SPDT, 8A @ 250VCA

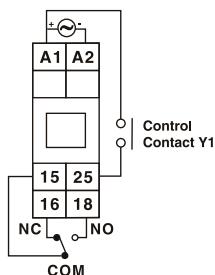

CE

Diagramas de Función:
1,2,3,5,6,7,14,15,16,17,18,19,20

Rangos de tiempo:
0-99.9 seq / min / h
0-999 seq / min / h
0-9:59 min: seq
0-9:59 h: min

Voltaje de Alimentación:
20-240VCA/CD 50/60Hz

Temporizadores

Temporizador
48x48 mm

Temporizador
48x48 mm

Temporizador
48x48 mm

Tamaño Compacto
Enchufable (P8) o (P11)
Montaje en Panel (T)
Rango de temperatura: 0-50° C



CE RU

CE RU

CE RU

Código	55XC-P8, 55XC-T	55XU-P8, 55XU-P11, 55XU-T	55ES-P8-, 55ES-T-110-/230
Descripción:	Doble temporización ciclos repetitivos ON/OFF El ciclo se inicia en la posición de trabajo ON y reposo OFF 6 rangos de tiempo Voltaje Universal	On Delay, disparo único 12 rangos de tiempo Voltaje Universal	On Delay, disparo único 8 rangos de tiempo Voltaje Dual
Rangos de tiempo:	1,10 seg ON ó OFF 1,10 min ON ó OFF 1,10 hr ON ó OFF	1,3,10,30 seg 1,3,10,30 min 1,3,10,30 hr	3,10,30,60 seg 3,10,30,60 min
Rearme:	apagado, < 100ms	apagado, < 100ms	apagado, < 100ms
LED status:	Encendido ON, Rele ON	Encendido ON, Rele ON	Encendido ON, Rele ON
Contactos:	DPDT	DPDT	SPDT
Rango de los Contactos:	5A,230VCA/24VCD	5A,230VCA/24VCD	5A,230VCA/24VCD
Voltaje de Alimentación:	20-240VCA, 12-240VCD	20-240VCA, 12-240VCD	110VCA+24VCA/CD 230VAC+24VCA/CD
Tipo de Conexión:	P8 = 8 pin , T = terminal	P8/11=8/11 pin, T = terminal	P8 = 8 pin, T = terminal
Dimensiones (AxAxP) (T):	48x48x70.5 mm (P8/11): 48x48x79 mm	48x48x70.5 mm 48x48x79 mm	48x48x70.5 mm 48x48x79 mm

Diagramas de Conexión:

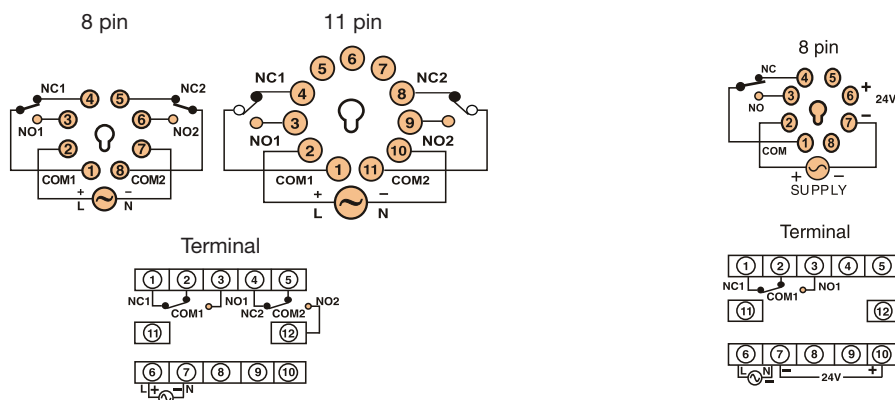

Diagramas de Función:	4, 14, 15, 16 (Páginas 56 y 57)	1, 2	1, 2
-----------------------	------------------------------------	------	------



RGS-8 - Socket para montaje en riel DIN/panel, 8 pin
RGS-11 - Socket para montaje en riel DIN/panel, 11 pin

Contador



LXC900



XC410



XTC5400



XC1200



RC102C

Descripción	Contador LCD	Totalizador de 6 dígitos	Contador Temporizador Multi funcional y Multi rango	Multifuncional, Cuadratura entrada de 2 puntos de Ajuste	Indicador de Índice & Totalizador
Pantalla	Pantalla de cristal Líquido, Altura: 8 mm	Siete segmentos LED; Altura: 0.3"	Superior: Siete segmentos rojos LED Inferior: Siete segmentos verdes LED	Siete Segmentos LED; Altura: 0.5"	Siete Segmentos LED; Altura: 0.5"
Dígitos	8 dígitos	6 dígitos	Superior: 4 dígitos Inferior: 4 dígitos	Total: 6 dígitos, Clasificación: 5 dígitos	Total: 6 dígitos Clasificación: 4 dígitos
Tipo de Sensor	-	NPN(Semiconductor) / PNP (Transistor)	NPN(Semiconductor) / PNP (Transistor)	NPN (Semiconductor)	PNP (Transistor)/ NPN (Semiconductor)
Tipo de entrada	a) 24 a 260V CA b) Entrada de Contacto	Pulso de Voltaje (3 a 30V DC) de los interruptores de proximidad, Dispositivos de estado sólido, Codificador de Contacto de potencia Libre	Pulso de Voltaje (3 a 30V DC) de los interruptores de proximidad, Dispositivos de estado sólido, Codificador de Contacto de potencia Libre	Pulso de Voltaje (3 a 30V DC) de los interruptores de proximidad, Codificadores, Dispositivos de estado sólido, Codificador de Contacto de potencia Libre	Pulso de Voltaje (3 a 30V DC) de los interruptores de proximidad, Codificadores, Dispositivos de estado sólido, Codificador de Contacto de potencia Libre
Velocidad de entrada	a) 14Hz b) 100Hz	a) 0 a 20Hz b) 0 a 1kHz	a) 3Hz, b) 30Hz c) 5kHz	a) 0 a 30Hz b) 0 a 2.5kHz, c) 0 a 5kHz (Solamente para el modo arriba y abajo)	a) 0 a 30Hz b) 0 a 2.5kHz
Modos de Operación	-	-	Temporizador: En Espera, Intervalo, Cíclico primero ON, Cíclico primero OFF, Procesamiento por Lotes Contador: En espera, Intervalo, Auto Reinicio, Repetición de Pulso de Tiempo, Procesamiento por Lotes	En Espera / Intervalo de espera / Auto Reinicio/ Repetición de Pulso de Tiempo	---
Puntos de ajuste	-	-	2	2	---
Rangos	99999999 conteos	999999 conteos	Temporizador: 0-99.99 / 0-999.9 / 0-9999 seg 0-99.59 min:seg, 0-999.9 / 0-9999 min, 0-99.59 h:min, 0-999.9 / 0-9999 h Contador: -999 a 9999 conteos	Conteo: Cuenta mínimo seleccionable 0.0001, 0.001, 0.01, 0.1 & 1 Velocidad: Auto ajustable 4.00 a 99999 RPM o modo RPH	Total: 9999.99, 99999.9, 999999 (elegible por el usuario) Velocidad: 4.00 a 9999 RPM
Dirección de Conteo	Arriba	Arriba	Temporizador: Abajo Contador: Arriba / Abajo	Arriba, Abajo, Bidireccional, Cuadratura	Unidireccional (Arriba)
Factor de Escala	-	-	0.001 a 9.999 x 10n n = -3, -2, -1, 0, 1, 2	0.00001 a 9.99999 x 10n n = -5, -4, -3, -2, -1, 0, 1, 2	0.00001 a 9.99999 x 10n n = -3, -2, -1, 0, 1, 2
Precisión	-	-	Tiempo: ± 0.05% de ajuste Contador: ± 0 conteos	Índice: 0.05% ± 2 conteos	Índice: 0.05% ± 2 conteos
Reinicio	Frente, Remoto	Frente, Remoto	Frente, Remoto, Interrupción de Energía	Frente (elegible por el usuario), Remoto	Frente, Remoto
Retención de Memoria	Si	Si	Si	Si	Valor de conteo actual: 1 año Ajuste de parámetro: 10 años
Suministro de Sensor	-	Integrado, 12V DC, 30mA	Integrado, 12V DC, 30mA (Protegido contra corto circuito)	Integrado, 12V DC, 30mA (Protegido contra corto circuito)	Integrado, 12V DC, 30mA
Indicaciones LED	-	-	Relé 1, Relé 2, seg, min, h	Relé 1, Relé 2	---
Salida	-	-	2 SPST (2 NO)	DPDT (2 C/O)	---
Potencia de Relé	-	-	5A @ 230V CA	5A @ 230V CA/ 24V CD	---
Voltaje de Suministro AC: 50 or 60 Hz	Accionado con Baterías	90 a 270V CA/CD (50 / 60Hz)	85 a 270V CA/CD (50 / 60Hz) 24V CA/CD (50 / 60Hz)	85 a 270V CA/CD (AC : 50 / 60Hz)	85 a 270V CA/CD (AC : 50 / 60Hz)
Temperatura/ Humedad (Sin condensación)	Operación: 0 a 500C Almacenaje: -20 a 75°C, 95% RH	Operación: 0 a 500C Almacenaje: -20 a 75°C, 95% RH	Operación: 0 a 500C Almacenaje: -20 a 750C, 95% RH	Operación: 0 a 500C Almacenaje: -20 a 750C, 95% RH	Operación: 0 a 500C Almacenaje: -20 a 750C, 95% RH
Certificación	CE	CE E253771	CE E253771	CE E253771	CE E253771
Código de Pedido	LXC900-C, Entrada de Contacto LXC900-V, Entrada de Voltaje	XC410	XTC5400 XTC5400-24	XC1200	RC102C
Tamaño	24 x 48	36 x 72	48 x 48	48 x 96	48 x 96
Conexiones Terminales	<p>Entrada de Voltaje</p> <p>Entrada de Contacto</p>	<p>+12V CNT COM RST</p>	<p>L (+) (1) NO1 (2) COM1 (3) NO2 (4) COM2 (5) (11) (6) (-) N (12) (7) RST (13) (8) +12V (14) (9) STRT/CNT (15) (10) GND</p>	<p>+12V CNT INT2 GND RST FILTRO CONFIG</p>	<p>ELECCIÓN DE SENSOR</p>

Adaptadores para Instrumentos

Número	Código
1	AP9648
2	AP9672
3	AP7248

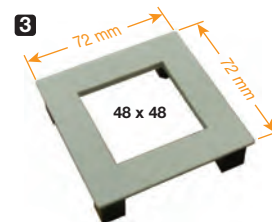
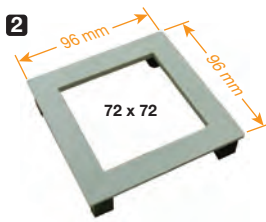
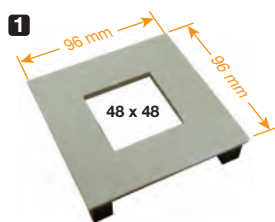



XT546



XT56



XT5042



LT920

Descripción	Temporizador Multifuncional de doble pantalla	Temporizador Preprogramado de 3 Dígitos	Temporizador de Doble Ajuste	Totalizador de tiempo miniatura LCD
Pantalla	7 Segmentos LED, Pantalla Doble	Pantalla de 7 Segmentos LED	7 Segmentos LED, Pantalla Doble	Pantalla de Cristal Liquido
Dígitos	3 dígitos	3 dígitos	4 dígitos	8 dígitos
Ajuste de Tiempo	Teclado Frontal	Interruptor	-	-
Modos de Operación	ON delay / Intervalo / Cíclico (primer ON) / Cíclico (primer OFF)	En Espera / Intervalo	En Espera / Retraso de intervalo, Cíclico primero ON / Cíclico primero OFF Delante-pausa, reversa, Instantánea + Comandos en Espera	-
Puntos de Ajuste	Punto de ajuste único	Punto de ajuste único	Punto de ajuste doble	-
Rangos	9.99 / 99.9 / 999seg, 9.59min : seg, 99.9 / 999min, 9.59h : min, 99.9 / 999h	9.99 / 99.9 / 999seg, 99.9 / 999min, 99.9h	99.99 / 999.9 / 9999seg, 99.59min:seg, 999.9 / 9999min, 99.59hr:min, 999.9 / 9999h	9999.59.59 h:min:seg, 999999.99 h
Dirección de Conteo	Abajo	Abajo	Arriba / Abajo	Arriba
Inicialización	Inicio: Gate / Pulse Start(Programable)	Inicio: Pulse Start. Reiniciar: Frente, Remoto	Inicio: Gate / Pulse Start(Programable)	a) 24 a 260V AC, b) Entrada de Contacto
Presición	±0.05% de tiempo programado o 50 m/s (Lo que sea mayor)	±0.05% de Escala completa o 50 m/s	±0.05% de Escala Completa o 50 m/seg	0.05%
Reinicio	Reinicio: Frente, Remoto, Interrupción de Energía	Interruptor de Energía	Reinicio: Frente, Remoto, Interrupción de Energía On	Frente, Remoto,
Bloqueo de Configuración	Sí	-	Contraseña Protegida	-
Indicaciones LED	Estatus de releé, segundos, minutos, horas	-	Estatus de releé, segundos, minutos, horas	-
Salida	2; SPDT	2 C/O (DPDT)	2 SPST (2 NO)	-
Potencia y Relé	5A @ 250V CA	5A @ 230V CA	5A @ 230V CA	-
Voltaje de Alimentación AC: 50 or 60 Hz	85 to 270V CA / CD (AC : 50 / 60Hz) 24 V CA/CD (Opcional)	85 to 270V CA / CD (AC : 50 / 60Hz)	85 to 270V CA/CD (50 / 60Hz) 24 V CA/CD (AC : 50 / 60Hz)	Funciona con Baterías
Temperatura	Funcionamiento: 0 to 50oC (32 to 122°F) Almacenamiento: -20 to 75oC (-4 to 167°F)	Funcionamiento: 0 to 50oC (32 to 122°F) Almacenamiento: -20 to 75oC (-4 to 167°F)	Funcionamiento: 0 to 50oC (32 to 122°F) Almacenamiento: -20 to 75oC (-4 to 167°F)	Funcionamiento: 0 to 50oC (32 to 122°F) Almacenamiento: -20 to 75oC (-4 to 167°F)
Humedad (sin condensación)	95% RH	95% RH	95% RH	95% RH
Certificaciones	CE	CE	CE, SU ES3771	CE
Código de Pedido	XT546, XT546-24	XT56-N	XT5042, XT5042-24	LT920-C, LT920-V
Tamaño	48 x 48	48 x 48	48 x 48	24 x 48

Conexiones Terminales

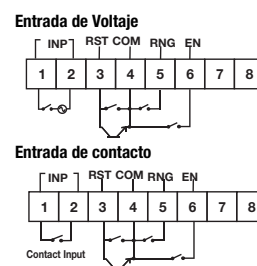
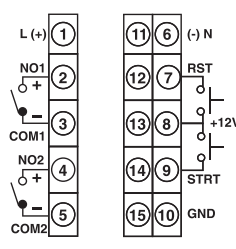
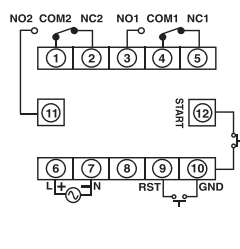
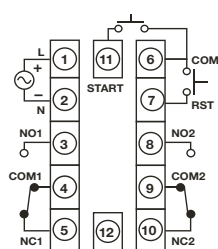

Adaptadores para Instrumentos

Número	Código
4	AP4896-4848-G-C
5	AP4848
6	AP6050

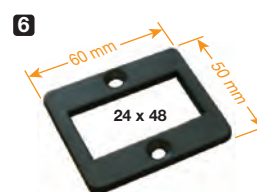
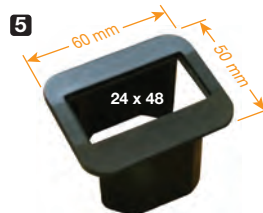
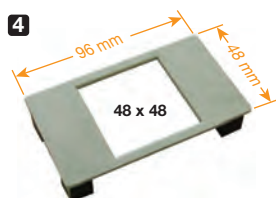

Indicadores de Proceso

Indicadores de Proceso
48x96 mm

Indicadores de Proceso
48x96 mm

Indicadores de Proceso
48x96 mm

Compacto, ahorra espacio
Montaje en Panel
Rango de temperatura: 0-50°C



CE RU



CE RU



CE RU

Código	PIC1000N	PIC152N	PIC101N
Descripción :	4 dígitos, 7 segmentos LED, 0.5" 4 Alarmas de salida con Retransmisión de salida Comunicación - RS485 Voltaje Universal	4 dígitos, 7 segmentos LED, 0.5" 2 Alarmas de salida con Retransmisión de salida Escala Seleccionable Voltaje Universal	4 dígitos, 7 segmentos LED, 0.5" Escala Seleccionable Voltaje Universal
Escala :	Temperatura de entrada: 0.1, 1 C/F Señal de entrada: 0.001, 0.01, 0.1 , 1	Temperatura de entrada: 0.1, 1 C/F Señal de entrada: 0.001, 0.01, 0.1 , 1	Temperatura de entrada: 0.1, 1 C/F Señal de entrada: 0.001, 0.01, 0.1 , 1
Modos de Alarma :	alarma elevada, alarma baja, Banda, Falla salida, Falla diagnóstico rango sobrepasado,	alarma elevada, alarma baja, Banda, Falla salida, Falla diagnóstico rango sobrepasado,	alarma elevada, alarma baja, Banda, Falla salida, Falla diagnóstico rango sobrepasado,
Mensajes Display	debajo del rango sensor abierto, TC inverso	debajo del rango sensor abierto, TC inverso	debajo del rango sensor abierto, TC inverso
Anunciador :	programable	programable	programable
Tipo de Entrada :	Termopar : J,K,T,R,S,C,E,L,U,W, N,B, Platinell II RTD : PT100, PT1000 Señal (CD) : -5 a 56mV, 0-100mV, 0-10mV, 0-20mA, 4-20mA	Termopar : J,K,T,R,S RTD : PT100 Señal (CD) : -5 a 56mV, 0-10mV, 0-20mA, 4-20mA	Termopar : J,K,T,R,S RTD : PT100 Señal (CD) : -5 a 56mV, 0-10mV, 0-20mA, 4-20mA
Alimentación Sensor :	Integrada, 24VCD, 30mA	Integrada, 24VCD, 30mA	Integrada, 24VCD, 30mA
Rearme :	Automático o latched (Memoria)	Automático o latched (Memoria)	
Estatus LED :	4x Alarmas ON	2x Alarmas ON	
Contactos :	4x N.A.	2x DPDT	
Rango de los Contactos :	5A, 230VCA/24VCD	5A, 230VCA/24VCD	
Retransmisión :	4-20mA, 0-5VDC, 0-10VCD	4-20mA, 0-5VCD, 0-10VCD	
Voltaje de Alimentación :	85 a 270VCA/CD (24VCD opcional)	85 a 270VCA/CD (24VCD opcional)	85 a 270VCA/CD (24VCD opcional)
Dimensiones (AxPxP) :	48x96x88mm	48x96x88mm	48x96x88mm

Diagramas de Conexión:

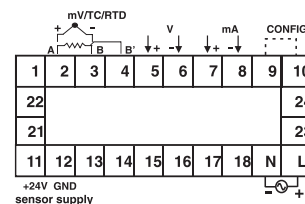
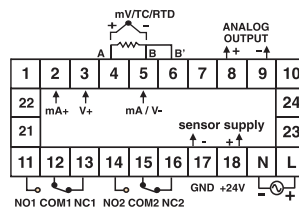
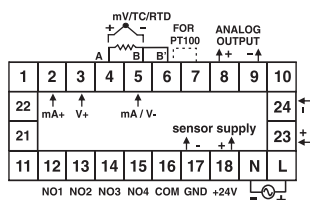

PID Controlador de Temperatura (económico)

Controlador de Temperatura 52x52; PID ó ON/OFF; PID tune	Controlador de Temperatura 52x52; PID ó ON/OFF	Controlador de Temperatura 52x52; PID ó ON/OFF	Control de Enfriamiento 36x72; ON/OFF
---	---	---	--

Económico
Compacto, ahorra espacio
Fácil de usar
Montaje en Panel



CE



CE



CE



CE

Código	TC544/A/A-1	TC513AX	TC533AX	CH403-2, CH403-3
Descripción:	4 dígitos, rojo, 7 segmentos LED 0.5" doble despliegue 4 dígitos, verde 7 segmentos LED 0.3" 2 setpoints, soak, tune 2 salidas; 1 control y Salida Aux. Rele ó SSR Voltaje Universal	3 dígitos, rojo, 7 segmentos LED 0.5" un solo despliegue 1 setpoint rele de salida 10A ó SSR Voltaje Universal	3 dígitos, rojo, 7 segmentos LED 0.5" doble despliegue 1 setpoint rele de salida 10A ó SSR Voltaje Universal	3 dígitos, rojo, 7 segmentos LED 0.5" Alarma Alta y Baja 1 setpoint rele de salida 10A Voltaje Universal
Tipo de Entrada:	Termopar : J,K,T,R,S RTD : PT100	Termopar : J,K,T,R,S RTD : PT100	Termopar : J,K,T,R,S RTD : PT100	NTC
Tiempo de Muestreo	250ms	250ms	250ms	
Resolución:	0.1°/ 1°	fijo 1°	fijo 1°	1°/ 0.1°
Unidad de Temperatura:	°C / °F seleccionable	°C / °F seleccionable	°C / °F seleccionable	°C fijo
Salida, Relevador:	0.1x N.A.; 5A 230VCA / 30VCD	SPDT; 10A 230VCA / 30VCD	SPDT; 10A 230VCA / 30VCD	SPDT; * 10A 230VCA / 30VCD
Salida, SSR (opcional):	12VCD, 20mA	12VCD, 20mA	12VDC, 20mA	
Salida, Corriente (opcional):	4-20mA CD			
Auxiliar/	Rele 1x N.A. ó			Rele 1x N.A. *
Alarma de salida:	SSR (12 VCD, 50mA)	N.D.	N.D.	5A 230VCA / 30VCD
Método para Alarma de Salida:	Desviación, Absoluta			
Temporizador (Soak):	0-9999 min.	-	-	-
Estatus LED:	Rele ON, Tune, Soak	Rele ON	Rele ON	Rele, Alarma ON, Defrost, Setpoint cerrado
Método de Control:	PID ó ON/OFF ó PID Tune	PID ó ON/OFF	PID ó ON/OFF	ON/OFF
Histéresis:	0.1 a 99.9°	0.1 a 99.9°	0.1 a 99.9°	0.1 to 9.9°
Banda Proporcional:	1.0 a 400.0°	1 a 400°	1 a 400.0°	
Tiempo Integral:	0 a 9999 seg	0.0 a 99.9 min	0.0 a 99.9 min	
Tiempo Derivada:	0 a 9999 seg	0 a 200 seg	0 a 200 seg	
Tiempo de ciclo:	0.1 a 99.9 seg	0.1 a 99.9 sec	0.1 a 99.9 sec	
Valor Manual de rearme:	-19.9 a 19.9°	-19.9 a 19.9°	-19.9 a 19.9°	
Voltaje de Alimentación:	85 a 270VCA/CD (24VCD opcional)	85 a 270VCA/CD (24VCD opcional)	85 a 270VCA/CD (24VCD opcional)	85 a 270VCA/CD (24VCD opcional)
Dimensiones (AxAxP):	52x52x94 mm	52x52x94 mm	52x52x94 mm	36x72x75 mm

Diagramas de Conexión:

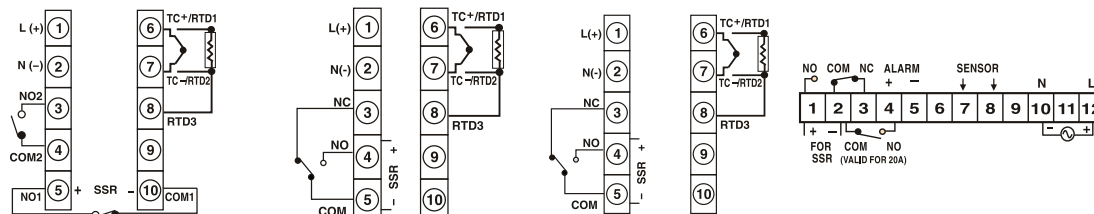

	Salida 1	Salida 2	Salida	Salida	*	Salida	Salida (Aux)
TC544A	Rele ó SSR	Rele	Rele ó SSR	Rele ó SSR	CH403-2	Rele 20A	-
TC544A-1	Rele ó SSR	SSR			CH403-3	Rele 10A	Rele 5A

PID Controlador de Temperatura

Controlador de Temperatura
48x48; PID o ON/OFF

Controlador de Temperatura
96x48; PID o ON/OFF

Controlador de Temperatura
96x96; PID o ON/OFF

Avanzado PID control
Calor / Frío, Rampa soak
Precalentamiento Progresivo
(Soft start), RS485
Monitoreo de corriente calentador
Válvula de control motorizada
Montaje en Panel



Código	PID500-X-X-XX	PID110-X-X-XX	PID330-X-X-XX
Descripción :	4 dígitos, 7 segmentos LED 0.5", rojo 4 dígitos, 7 segmentos LED 0.3", verde Caliente / Frío PID, Rampa Soak Salidas Control, Alarma & Retransmisión Voltaje Universal	4 dígitos, 7 segmentos LED 0.5", rojo 4 dígitos, 7 segmentos LED 0.3", verde Caliente / Frío PID, Rampa Soak Salidas Control, Alarma & Retransmisión Voltaje Universal	4 dígitos, 7 segmentos LED 0.5", rojo 4 dígitos, 7 segmentos LED 0.3", verde Caliente / Frío PID, Rampa Soak Salidas Control, Alarma & Retransmisión Voltaje Universal
Tipo de Entrada :	Termopar: J,K,T,R,S ,C,E,B,N,L,U,W, Platinel II / RTD : PT100 Señal : -5 a 56mV, 0-10V, 0-20mA	Termopar: J,K,T,R,S ,C,E,B,N,L,U,W, Platinel II / RTD : PT100 Señal : -5 a 56mV, 0-10V, 0-20mA	Termopar: J,K,T,R,S ,C,E,B,N,L,U,W, Platinel II / RTD : PT100 Señal : -5 a 56mV, 0-10V, 0-20mA
Tiempo de Muestreo	200ms	200ms	200ms
Resolución :	1°/ 0.1° para TC / RTD 0.001,0.01,0.1,1 para entrada análoga	1°/ 0.1° para TC / RTD 0.001,0.01,0.1,1 para entrada análoga	1°/ 0.1° para TC / RTD 0.001,0.01,0.1,1 para entrada análoga
Unidad de Temperatura :	Seleccionable °C / °F	Seleccionable °C / °F	Seleccionable °C / °F
Estatus LED :	Rele ON, Alarma, Modo Manual, Tune	Rele ON, Alarma, Modo Manual, Tune	Rele ON, Alarma, Modo Manual, Tune
Salida, Relevador:	1x N.A. ; 5A 230VCA / 30VCD	1x N.A. ; 5A 230VCA / 30VCD	1x N.A. ; 5A 230VCA / 30VCD
Salida, SSR (opcional):	18VCD, 20mA	18VCD, 20mA	18VCD, 20mA
Salida, Corriente (opcional):	4-20mA o 0-20mA CD	4-20mA o 0-20mA CD	4-20mA o 0-20mA CD
Salida , Voltaje (opcional):	0-5V o 0-10V	0-5V o 0-10V	0-5V o 0-10V
Auxiliar/Alarma de salida :	Rele 1-2x N.A. y/o 1-2 SSR (12VCD, 20mA)	Rele 1-2x N.A. y/o 1-2 SSR (12VCD, 20mA)	Rele 1-2x N.A. y/o 1-2 SSR (12VCD, 20mA)
Retransmisión salida :	0-20mA o 4-20mA 0-5V o 0-10V @ 100ms	0-20mA o 4-20mA 0-5V o 0-10V @ 100ms	0-20mA o 4-20mA 0-5V o 0-10V @ 100ms
Método de Control :	PID o ON/OFF	PID o ON/OFF	PID o ON/OFF
Histéresis :	0.1 a 99.9°	0.1 a 99.9°	0.1 a 99.9°
Banda Proporcional :	0.0 a 400.0°	0.0 a 400.0°	0.0 a 400.0°
Tiempo Integral :	0 a 3600 seg	0 a 3600 seg	0 a 3600 seg
Tiempo Derivada :	0 a 200 seg	0 a 200 seg	0 a 200 seg
Tiempo de ciclo :	0.1 a 100.0 seg	0.1 a 100.0 seg	0.1 a 100.0 seg
Valor Manual de rearme :	-99.0 a 99.9°	-99.0 a 99.9°	-99.0 a 99.9°
Método Calor / Frío :	PID	PID	PID
Ciclo de Tiempo Calor / Frío :	0.1 - 100 seg	0.1 - 100 seg	0.1 - 100 seg
Ganancia Proporcional Calor / Frío :	0.0 - 400.0°	0.0 - 400.0°	0.0 - 400.0°
Banda Muerta Calor / Frío :	Programable (SPLL to SPHL)	Programable (SPLL to SPHL)	Programable (SPLL to SPHL)
Modo de Alarma :	Desviación alta/baja, Absoluta alta/baja Banda, Ruptura de Sensor	Desviación alta/baja, Absoluta alta/baja Banda, Ruptura de Sensor	Desviación alta/baja, Absoluta alta/baja Banda, Ruptura de Sensor
Alarma Histéresis :	0.1 -99.9°	0.1 -99.9°	0.1 -99.9°
Voltaje de Alimentación :	85-270VCA/CD (24VCD opcional)	85-270VCA/CD (24VCD opcional)	85-270VCA/CD (24VCD opcional)
Rango Rampa Soak :	1-9999 °C/hr	1-9999 °C/hr	1-9999 °C/hr
Tiempo Rampa Soak :	0 - 1440 min	0 - 1440 min	0 - 1440 min
Puerto Serial de Comunicación RS485:	MODBUS RTU, half duplex 300,600,1200,2400 4800,9600 bits/seg Direccionamiento : 1-99 (max 32 unidades por línea) Distancia : max. 500 m	MODBUS RTU, half duplex 300,600,1200,2400 4800,9600 bits/seg Direccionamiento : 1-99 (max 32 unidades por línea) Distancia : max. 500 m	MODBUS RTU, half duplex 300,600,1200,2400 4800,9600 bits/seg Direccionamiento : 1-99 (max 32 unidades por línea) Distancia : max. 500 m

	Salida 1	Salida 2	Salida 3		Salida 1	Salida 2	Salida 3
PIDXXX-0-0-00	Rele	Rele	-	PIDXXX-0-1-00	Rele	SSR	-
PIDXXX-1-1-00	SSR	SSR	-	PIDXXX-0-0-03	Rele	Rele	RS485
PIDXXX-0-0-01	Rele	Rele	Rele	PIDXXX-1-1-01	SSR	SSR	Rele
PIDXXX-2-0-01	4-20mA	Rele	Rele	PIDXXX-2-1-01	4-20mA	SSR	Rele
PIDXXX-0-0-04	Rele	Rele	Rele + RS485	PIDXXX-2-1-04	4-20mA	SSR	Rele + RS485
PIDXXX-2-0-04	4-20mA	Rele	Rele + RS485	PIDXXX-0-1-01	Rele	SSR	Rele
PIDXXX-1-0-01	SSR	Rele	Rele				

Consúltenos para otras combinaciones.

(continuación)

PID Controlador de Temperatura (continuación)

Controlador de Temperatura
48x48; PID o ON/OFF

Controlador de Temperatura
96x48; PID o ON/OFF

Controlador de Temperatura
96x96; PID o ON/OFF

Avanzado PID control
Calor / Frio, Rampa soak
Precalentamiento Progresivo
(Soft start), RS485
Monitoreo de corriente calentador
Válvula de control motorizada
Montaje en Panel



Código	PID500-X-X-XX	PID110-X-X-XX	PID330-X-X-XX
Referencia Remota (set point)	Entrada Tipo: 0-20mA ó 0-10V Rango escala de entrada : -1999 a 9999 fijo con 1° para TC/RTD		
Monitoreo de corriente calentador	100mA (CA) 50-400Hz Rango escala : 0 a 999.9 Modo de Alarma: Alarma Baja, Alarma Alta, Banda		
Entrada Motorizada	Entrada : Potenciómetro, 0-10V, 4-20mA Modo de Control : Vinculado / Desvinculado Manual motor control modo : Reposo, Encendido, Arriba , Abajo Indicador de posición Motor : 0.0 - 100.0 % Tiempo de Recorrido Válvula : 0.1 - 240.0 seg Control Acción (fija) : Salida 1: reversa; Salida 2: adelante		
Dimensiones (AxAxP) :	48x48x100 mm	96x48x88mm	96x96x88 mm
Diagramas de Conexión :			

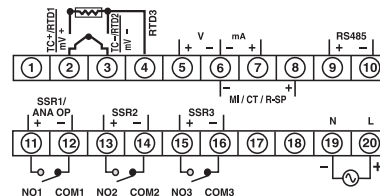
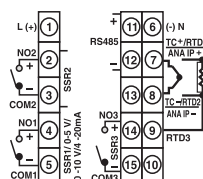

Clemas para Termopar

Clemas para termopar, para ser usadas con cables de termopar o termocúmulas en circuitos de medición de temperatura. Las Clemas Terminal están hechas del mismo material del termopar para asegurar que no haya pérdida de potencial en los puntos de conexión tipo.



- CTT2.5UK tipo - 'K'
Chromel (NiCr)
Alumel (NiAl)
- CTT2.5UJ tipo - 'J'
Iron (Fe)
Constantan (CuNi)
- CTT2.5UT tipo - 'T'
Copper (Cu)
Constantan (CuNi)
- CTT2.5UE tipo - 'E'
Chromel (NiCr)
Constantan (CuNi)

Calibre del Conductor	24-12 AWG, 0.5-2.5mm ²
Clasificación de Voltaje	300V
Clasificación de Corriente	10A
Tamaño de Terminal	10 x 45 x 43 mm
Placa Final	EP2.5/4UN
Etiquetas	MT5

Código
CTT2.5UK
CTT2.5UJ
CTT2.5UT
CTT2.5UE

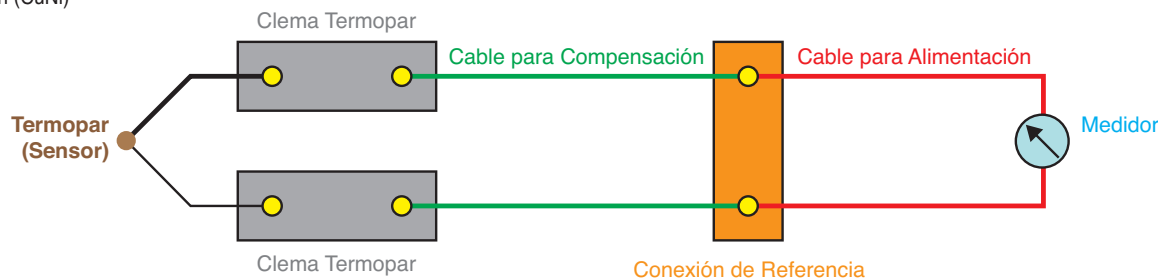

Características

- En Rampa Profunda (Rápida)/Control Soak
- Display Dual, 4 Dígitos, 7 Segmentos LED
- Indicador Status LED: Relevador ON, Tune (Autoajuste) Alarma, Manual
- 4 Botones de Control Al Frente
- Entrada TC/RTD, Entrada Analógica
- ON/OFF, PID, PID Autoajuste
- Selección °C o °F
- 10 Programas, 16 Pasos Cada Uno
- Alarma Para Cada Paso
- Retención de Memoria
- Dos Puntos e Ajuste



Tamaño: 1/16 DIN 48X48 mm



Aplicaciones:

Procesos plásticos, Empaque, Hornos, Termo sellado, etc.

Especificaciones Técnicas

Display Dígitos 4 Dígitos 7 Segmentos LED, Display Dual Display Superior: 0.3785" Display Inferior: 0.2720" Indicación LED Relé On, Alarma, Modo Manual Tune (Autoajuste)		Funciones Acción Control 1) PID 2) ON-OFF Banda Proporcional (P) 0.0 a 400.0 Tiempo Integral (I) 0 a 3600 seg. Tiempo Derivado (D) 0 a 200 seg. Alarma Modos Derivación Alta, Derivación Baja, Banda, Escala Completa Alta, Escala Completa Baja, Ruptura de Sensor Operación Absoluta/Modo Desviación Histéresis Programable Modo Sostenido/Standby (en espera) Programable Indicador Programable Acción Reset Programable-Automático o	
Especificaciones Entrada Entradas Termopar (J,K,T,R,S,C,E,B,N,LU,W PlatineL II) RTD (PT100) Tiempo de Muestreo 200 ms Filtro de Entrada (FTC) 0.2 a 10.0 seg. Resolución 1/0.1 solo para TCRTD (Resolución para R & S Tipo TC Fijo 1) Posición del Punto Decimal Seleccionable Memoria (latched) Unidad de Temperatura Seleccionable C/ F Indicación Precisión Para Entradas TC 0.25% de FS±2 (20 minutos de Tiempo de Calentamiento para Entrada TC) Para Entrada RTD: 0.15 de FS ±1 Para Entrada Analógica: ±0.5%, dígito ±1 FS=Full Escala		Perfiles No. de Perfiles 10 No. de Pasos 16 Cada Uno Rampa Soak/Rango de Tiempo 0.01 a 99.59 Hrs: Min Rango Temperatura Objetivo SPLL (Set Point Low Limit) a SPHL (Set Point High Limit) Parámetros Perfiles Perfiles Encadenados, Ciclo Repetitivo Programable Resumen Falla Energía, Opciones de Reset, Desviación Sostenida, Alarma en Cada Paso Con Duración Ajustable	
Especificaciones Salida Control Clasificación Contactos (SPST) 1 Drive SSR (Pulso Voltaje) 5A @230V CA/30V CD, resistiva Corriente 18V CD, 20 mA Voltaje 0/4 a 20 mA CD (Impedancia Circuito:Max. 500Ω) 0 a 5/10 V CD (Resistencia de Carga: Min. 10 KΩ) Alarma Clasificación Contactos (SPST) 1 Drive SSR (Pulso Voltaje) 5A @230V CA/30V CD, resistiva 12V CD, 20 mA		Fuente de Alimentación 85 a 270 V CA/CD (50/60 Hz) Opcional 24 V CA/CD ±10% Consumo de Energía 6VA máximo @230V CA Especificaciones Ambientales Temperatura Operación 0 a 50 C (32 a 122 F) Almacenamiento -20 a 75 C (-4 a 167 F) Humedad (Sin Condensación) 95% Humedad Relativa Peso 170 gramos Nivel de Protección Para Caratula IP65	

Conformidad

IEC/EN 61326 (EMI/EMC)
IEC/EN 61010 Revisión 3 Edición 2010 (Seguridad)
UL 61010 Revisión 3 Edición 2010 (Seguridad)

Dimensiones

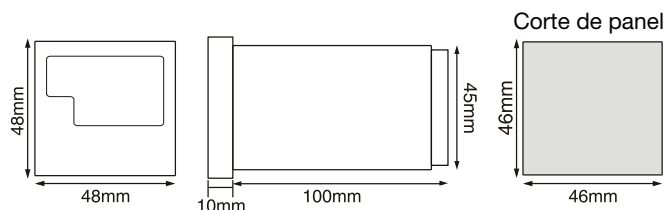

Accesorios de montaje (Incluido)

48x48 Bisel Sujetador ACL4802

Rango Entrada (Para Entrada TC/RTD)

Tipo de Sensor	Resolución	Rango	
		1	0.1
PT100	°C	-150 a 850	-150 a 850
	°F	-238 a 1562	-199 a 999
J	°C	-199 a 750	-199 a 750
	°F	-328 a 1382	-199 a 999
K	°C	-199 a 1350	-199 a 999
	°F	-328 a 2462	-199 a 999
T	°C	-199 a 400	-199 a 400
	°F	-328 a 750	-199 a 750
R&S	°C	0 a 1750	N/D
	°F	32 a 3182	N/D

Diagrama de conexión

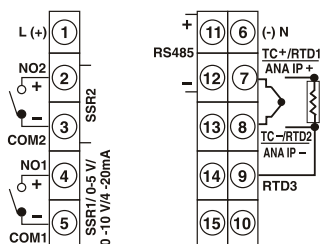

RU Calibre Conductor (AWG) 16-13; Diámetro Terminal (Pulgadas): 0.137, Torque (Lb-Pulgada): 7

IEC Calibre Conductor (mm²) 1.5-2.5; Diámetro Terminal (Pulgadas): 3.5, Torque (N-m): 0.8

Información Para Ordenar

Estos Productos Cuentan Con Certificado CE, con UL Bajo Pedido, Por Favor Ordenar de Acuerdo a su Requerimiento.

Código	Salida 1	Salida 2	Comunicación RS485	Voltaje de Alimentación
PR502-0-0-0	RELAY	RELAY		85-270V AC/DC
PR502-0-0-1	RELAY	RELAY	Yes	85-270V AC/DC
PR502-0-1-1	RELAY	12VDG SSR	Yes	85-270V AC/DC
PR502-0-1-0	RELAY	12VDC SSR		85-270V AC/DC
PR502-1-0-0	18VDC SSR	RELAY	Yes	85-270V AC/DC
PR502-1-0-0	18VDC SSR	RELAY		85-270V AC/DC
PR502-1-1-0	18VDC SSR	12VDC SSR		85-270V AC/DC
PR502-1-1-1	18VDC SSR	12VDG SSR	Yes	85-270V AC/DC
PR502-2-0-0	4-20mA (Current)	RELAY		85-270V AC/DC
PR502-2-0-1	4-20mA (Current)	RELAY	Yes	85-270V AC/DC
PR502-3-0-0	0 - 1 0v (Voltage)	RELAY		85-270V AC/DC
PR502-3-0-1	0 - 1 0V (Voltage)	RELAY	Yes	85-270V AC/DC

No. de Parte Con Aprobación UL (Con Marca CE,RL)

Por Favor Adicionar el Sufijo de Acuerdo al Siguiente Ejemplo:

- 1) PR502-0-0-0-CU
- 2) PR502-0-0-0-24V-CU

Accesorios (Opcionales)

Los Accesorios Estándar SELEC Pueden Utilizarse Con Este Producto.

Placa Adaptadora

- 1) AP7248: Placa Adaptadora Plástica. Usada para Montar 1/16 DIN Corte 48X48 Donde Existía un Instrumento 72X72.
- 2) AP9648: Placa Adaptadora Plástica. Usada para Montar 1/16 DIN Corte 48X48 Donde Existía un Instrumento 96X96.
- 3) AP4896-4848-G-C: Placa Adaptadora Plástica. Usada para Montar 1/16 DIN Corte 48X48 Donde Existía un Instrumento 48X96.

Gabinetes Aluminio

Características:

- Cuerpo: Aluminio
- Sello: Silicón
- Color: Gris
- Tornillos: Fijos a Tapa, Inoxidables



Para consultarlos.



Bisagra

Código	para Gabinete
29980	402517, 402520, 402521, 402522
29981	402524, 402530

(AxBxC)			
65x65x40 mm 402502	65x100x40 mm 402503	80x80x60 mm 402504	80x80x73 mm 402554
80x130x60 mm 402505	80x130x73 mm 402555	100x100x73 mm 402506	100x130x73 mm 402508
80x170x73 mm 402510	80x230x73 mm 402509	130x130x90 mm 402511	130x190x90 mm 402512
130x230x90 mm 402514	160x160x90 mm 402516	160x260x90 mm 402517	170x190x90 mm 402518
190x250x90 mm 402520	190x350x90 mm 402522	250x250x110 mm 402524	310x400x140 mm 402530

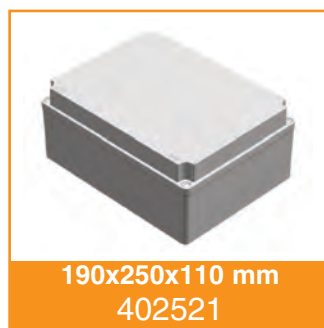
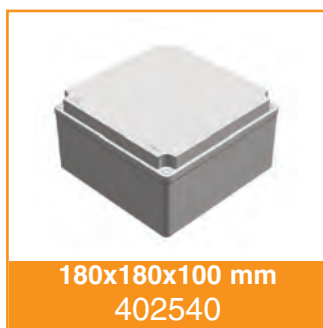
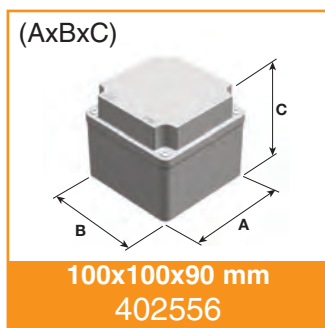

Botoneras 22mm con protección para Paro de Emergencia

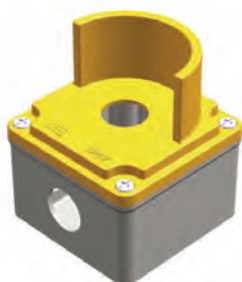

402605016

Protección
IP67

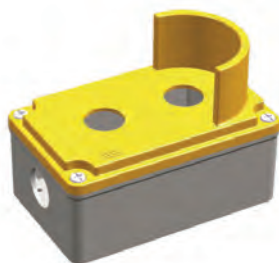

402615016



402625016



402626016

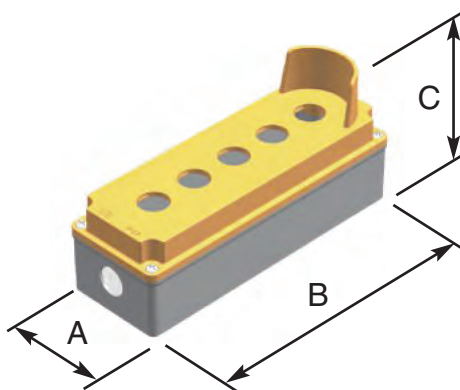

402635016

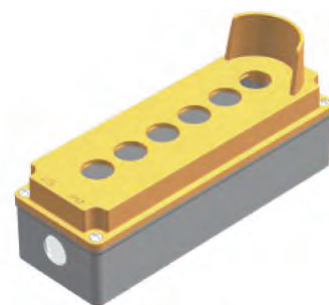

402636016

Código	Dimensiones AxBxC (mm)	Descripción	Tipo de entrada	Material
402605016	80x80x73	Botonera de 1 orificio con guarda IP67	1 x PG13.5/M20	Aluminio
402615016	80x130x73	Botonera de 2 orificio con guarda IP67	1 x PG13.5/M20	Aluminio
402625016	80x170x73	Botonera de 3 orificio con guarda IP67	1 x PG13.5/M20	Aluminio
402626016	80x170x73	Botonera de 4 orificio con guarda IP67	1 x PG13.5/M20	Aluminio
402635016	80x230x73	Botonera de 5 orificio con guarda IP67	1 x PG13.5/M20	Aluminio
402636016	80x230x73	Botonera de 6 orificio con guarda IP67	1 x PG13.5/M20	Aluminio

Gabinetes Plásticos



Gabinete plástico con cubierta color gris
 Material: ABS (HB)
 Platina incluida: Acero galvanizado de 1mm
 Color: Gris (RAL 7035)
 Grado de Protección: IP65
 Resistencia al impacto: IK08
 Libre de Halógeno
 No resistente a rayos UV
 No retardante de flama
 Rango de Temperatura: -20°C a 65°C



Código	PP3001	PP3002	PP3004	PP3005	PP3006	PP3003	PP3007	PP3008	PP3010	PP3021
Dimensiones (mm)	200x300x130	250x350x150	300x400x170	300x400x220	350x500x190	400x500x175	400x500x240	400x600x200	500x700x250	600x800x260
Número de bisagras	2	2	2	2	2	2	2	2	3	3
Número de cerraduras	1	1	2	2	2	2	2	2	2	2
Peso del gabinete	1.80kg	2.40kg	3.00kg	3.40kg	4.35kg	4.50kg	5.40kg	5.85kg	9.70kg	10.80kg



Gabinete plástico con cubierta transparente
 Material: ABS (HB)
 Platina incluida: Acero galvanizado 1mm
 Color: Cuerpo en gris (RAL 7035), cubierta transparente
 Grado de Protección: IP65
 Resistencia al impacto: IK08
 Libre de Halógeno
 No resistente a rayos UV
 No retardante de flama
 Rango de Temperatura: -20°C a 65°C



Código	PP3011	PP3012	PP3014	PP3015	PP3016	PP3013	PP3017	PP3018	PP3020	PP3022
Dimensiones (mm)	200x300x130	250x350x150	300x400x170	300x400x220	350x500x190	400x500x175	400x500x240	400x600x200	500x700x250	600x800x260
Número de bisagras	2	2	2	2	2	2	2	2	3	3
Número de cerraduras	1	1	2	2	2	2	2	2	2	2
Peso del gabinete	1.80kg	2.40kg	3.00kg	3.40kg	4.35kg	4.50kg	5.40kg	5.85kg	9.70kg	10.80kg

Dimensiones AxByC

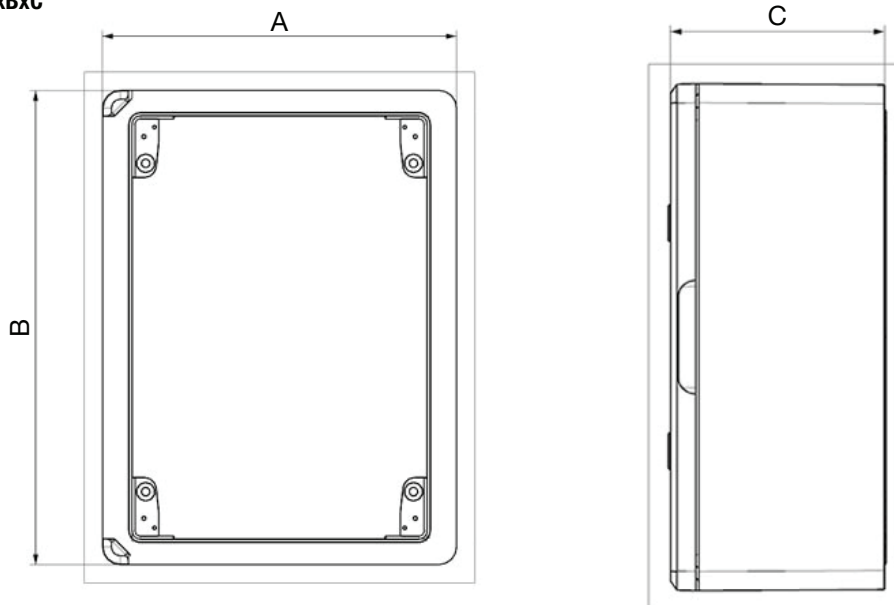

GABINETES DE CONEXIÓN

- Paredes Laterales Lisas
- Material ABS
- Base Gris Claro
- Cubierta Gris Claro Sombreado Transparente
- Cubierta con Ventana
- -20° a 65° C

Protección **IP65** **CE**

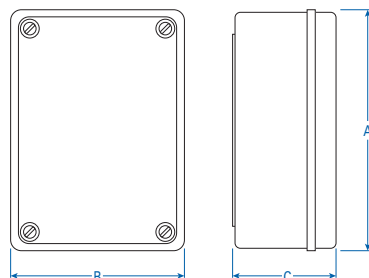

GABINETES DE CONEXIÓN CUBIERTA ELEVADA

- Paredes Laterales Lisas
- Material ABS
- Base Gris Claro
- Cubierta Gris Claro Sombreado Transparente
- -20° a 65° C

Protección **IP65** **CE**

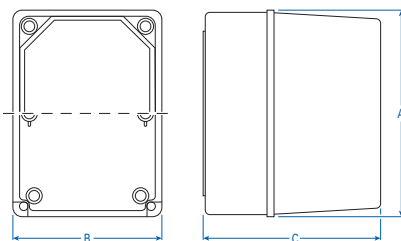

KIT DE RIEL DIN

- Para Gabinete Tipo 008, 009, 010, 011
- Acero cubierto de zinc

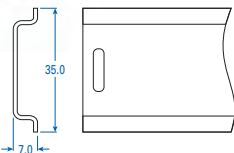

PLATINAS

- Para gabinete tipo 009, 010, 011, 012, 014, 015
- Acero cubierto de zinc

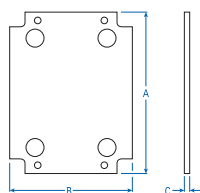
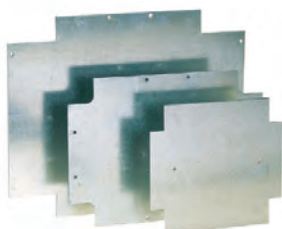

Código	Dimensiones AxBxC	Altura de la Base	Altura de la Cubierta
--------	-------------------	-------------------	-----------------------

Cubierta Gris

005.PL	100 x 100 x 50	45	15
006.PL	100 x 100 x 65	45	30
007.PL	120 x 75 x 50	40	15
008.PL	150 x 110 x 70	50	25
009.PL	190 x 145 x 70	55	25
010.PL	240 x 190 x 90	75	25
011.PL	240 x 190 x 110	75	45
012.A.PL	300 x 220 x 120	80	50
014.A.PL	380 x 300 x 120	80	50
015.A.PL	460 x 380 x 120	80	50

Cubierta Transparente

008.PK	150 x 110 x 70	50	25
009.PK	190 x 145 x 70	55	25
010.PK	240 x 190 x 90	55	25
011.PK	240 x 190 x 110	55	45
011.X.PK	240 x 180 x 100	75	40
012.A.PK	300 x 220 x 120	80	50
014.A.PK	380 x 300 x 120	80	50
015.A.PK	460 x 380 x 120	80	50

Gabinetes para interruptores (Centros de carga)

92.04*	120 x 160 x 90	Incluido kit de Riel DIN
92.08*	200 x 160 x 90	Incluido kit de Riel DIN
92.12*	200 x 200 x 110	Incluido kit de Riel DIN

* para 4, 8 y 12 interruptores

Código	Dimensiones AxBxC	Altura de la Base	Altura de la Cubierta
--------	-------------------	-------------------	-----------------------

Cubierta Gris

008.CA.G	150 x 110 x 135	50	90
009.CA.G	190 x 145 x 135	50	90
010.CA.G	240 x 190 x 155	50	105
011.CA.G	240 x 180 x 175	75	105
012.CA.G	310 x 230 x 160	75	90

Cubierta Transparente

008.CA.K	150 x 110 x 135	50	90
009.CA.K	190 x 145 x 135	50	90
010.CA.K	240 x 190 x 155	50	105
011.CA.K	240 x 180 x 175	75	105
012.CA.K	310 x 230 x 160	75	90

Código	Longitud	Para uso con
--------	----------	--------------

1003.04	100 mm	008
1003.08	180 mm	009
1003.12	250 mm	010, 011

Código	Dimensiones AxBxC	Tornillos	Para uso con
--------	-------------------	-----------	--------------

TR.CIVIC.PF	180 x 118 x 1.5	3.5 x 9.5	009
1010.PF	212 x 162 x 1.5	3.5 x 9.5	010, 011
1012.PF	270 x 190 x 1.5	3.5 x 9.5	012
1014.PF	358 x 283 x 2	4.2 x 9.5	014
1015.PF	424 x 341 x 2	4.2 x 9.5	015

Nota: Todas las dimensiones se muestran en milímetros, para convertir a pulgadas, dividir entre 25.4

Herramientas

Desarmadores Aislados Punta Plana

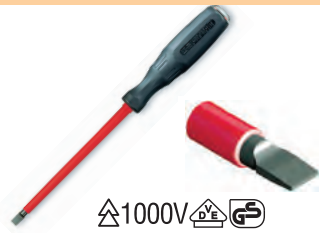

1000V

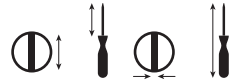

Código	mm	mm	mm	mm
1301 030	3	100	0.5	200
1301 040	4	100	0.8	200
1301 055	5.5	125	1	230
1301 065	6.5	150	1.2	255
1301 080	8	175	1.2	290
1301 100	10	200	1.6	320

Desarmadores Aislados Punta Philips



1000V

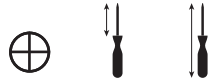

Código	mm	mm	mm
1302 0	0	60	160
1302 1	1	75	175
1302 2	2	100	205
1302 3	3	150	265
1302 4	4	200	320

Desarmadores Aislados Punta POZIDRIV

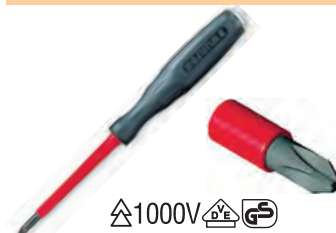

1000V

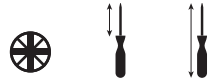

Código	mm	mm	mm
1303 0	0	60	160
1303 1	1	75	175
1303 2	2	100	205
1303 3	3	150	265

Desarmadores Aislados Punta Hexagonal

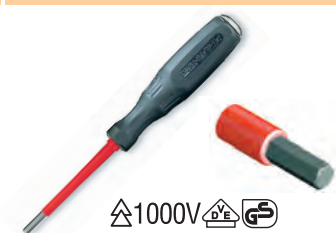

1000V



Código	mm	mm	mm
1304 020	2	60	160
1304 025	2.5	75	175
1304 030	3	75	180
1304 040	4	75	180
1304 050	5	75	190
1304 060	6	100	215
1304 080	8	100	220

Desarmadores Aislados Para Tornillos Hexagonales

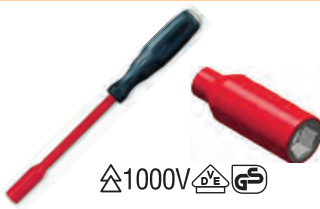

1000V

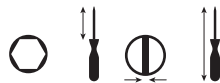

Código	mm	mm	mm
1306 040	4	125	225
1306 050	5	125	225
1306 055	5.5	125	225
1306 060	6	125	230
1306 070	7	125	230
1306 080	8	125	230
1306 090	9	125	230
1306 100	10	125	240
1306 110	11	125	240
1306 120	12	125	240
1306 130	13	125	240

Desarmadores Aislados Punta TORX



1000V

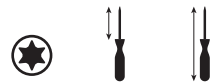

Código	mm	mm	mm
1307 010	10	60	160
1307 015	15	75	175
1307 020	20	75	180
1307 025	25	75	180
1307 030	30	100	215

Desarmadores Aislados Para Tornillos Hexagonales Tipo Socket



1000V



Código	mm	mm	mm
1305 020	2	100	200
1305 025	2.5	100	200
1305 030	3	100	205
1305 040	4	100	205
1305 050	5	100	215
1305 060	6	125	230
1305 080	8	150	270

Pinzas Pelacables



1000V

Ajuste por tornillo para cables de 0.75 a 6 mm, o cal. 18-10 AWG

Código	para cable	L
	mm ² AWG	mm
AP0916N	0.75 - 6 18-10	160

Pinzas Pelacables



Para cables y alambres con aislamiento de PVC corte limpio / autorregulable

Código	para cable	L
	mm ² AWG	mm
AV8210	0.08 - 6 28 - 10	205

Pinzas Pelacables



Para cables y alambres fabricada con plástico resistente a golpes y caídas

Código	para cable	L
	mm ² AWG	mm
AV8203	6 - 16 8 - 6	170

Pelacables



Mango plástico

Código	Diámetro Ø cable	Largo
	mm	mm
AV3801	8 - 28	135

Pelacables



Para todo tipo de aislamientos

Código	Diámetro Ø cable	Largo
	mm	mm
AV3810	4.5 - 29	138

Navaja intercambiable por arriba

AV3899	8 - 28
--------	--------

Navaja intercambiable por arriba

AV3819	4.5 - 29
--------	----------

Pinzas Aisladas Cortadores de Cable - Para cable de cobre y aluminio, alta capacidad de corte con tornillo de unión ajustable.

Tijeras Para Electricistas

Para Electricistas



⚡1000V ⚡DE ⚡GS



⚡1000V ⚡DE ⚡GS



*Cómodo agarre
alta capacidad de
corte*



*Fabricada con
plástico resistente a
golpes y caídas*

⚡1000V ⚡DE ⚡GS

Código	para cable Ømm	mm ²	AWG	L mm	Código	para cable Ømm	mm ²	AWG	L mm	Código	Largo mm	Corte de Hoja Recto	Código	Largo mm	Corte de Hoja Recto
AP1017	15	50	1/0	160	AP1024	22	70	3/0	200	16011	140	recto	AV6720	180	recto

Pinzas Cortadora Tamaño Pequeño Para Cables Aislados

Pinzas Aisladas Para Electricista

Pinzas Aisladas Corte Diagonal

Pinzas Aisladas Para Telefonía



*Con resortes de
seguridad para corte
de cables*



⚡1000V ⚡DE ⚡GS



⚡1000V ⚡DE ⚡GS



⚡1000V ⚡DE ⚡GS

Código	Largo mm	Código	Largo mm	Código	Largo mm	Código	Largo mm
AP0714	150	AP0116N	160	AP0616N	160	AP0416N	160
		AP0119N	180			AP0420N	200

Pinzas Aisladas Para Telefonía Punta Curva

Pinzas Aisladas Punta Plana

Pinzas Aisladas Punta Redonda

Pinza para Terminales



⚡1000V ⚡DE ⚡GS



*Superficie
dentada para
mayor agarre*

⚡1000V ⚡DE ⚡GS



*Superficie
dentada para
mayor agarre*

⚡1000V ⚡DE ⚡GS



Código	Largo mm	Código	Largo mm	Código	Largo mm	Código	Calibre
AP0516N	160	AP0216N	160	AP0316N	160	E110.000	0.25-6mm ² 26-10AWG
AP0520N	200					E110.005	0.5-10mm ² 20-8 AWG
						E110.010	10-16mm ² 8-6AWG

Índice

Código	Página	Código	Página	Código	Página	Código	Página	Código	Página
0.16M5X20M	91	020 D 125000	24	3805229	99	6004202	97	7211990	99
0.16M5X20T	91	020 D 127500	24	3805231	99	6004253	97	8112801	99
0.16M6.3X32F	91	020 D 129000	24	3805237	99	6004253	97	8112802	99
0.16M6.3X32T	91	1.0M5X20M	91	30893	57	6004326	97	8112803	99
0.1M5X20M	91	1.0M5X20T	91	40261005	31	6004407	97	8112807	99
0.1M5X20T	91	1.0M6.3X32F	91	40262005	31	6004504	97	8112807	99
0.1M6.3X32F	91	1.0M6.3X32T	91	40262105	31	6004636	97	8112809	99
0.1M6.3X32T	91	1.25M5X20M	91	40263005	31	6011007	96	8112809	99
0.5C10X38GI	91	1.25M5X20T	91	40263105	31	6011009	96	8112810	99
0.5M5X20M	91	1.25M6.3X32F	91	402615016	135	6011011	96	8112811	99
0.5M5X20T	91	1.25M6.3X32T	91	402625016	135	6011013	96	8112811	99
0.5M6.3X32F	91	1.6M5X20M	91	402626016	135	6011016	96	8112813	99
0.5M6.3X32T	91	1.6M5X20T	91	402635016	135	6011021	96	8113301	99
001 JAA 331028	24	1.6M6.3X32F	91	402636016	135	6011029	96	8113302	97
001 JAA 331628	24	1.6M6.3X32T	91	4220800	94	6011112	96	8113302	97
001 JAA 332528	24	1003.04	137	4220801	94	6011116	96	8113302	99
001 JAA 334028	24	1003.08	137	4220802	94	6011120	96	8113303	99
001 JDA 331000	24	1003.12	137	4220803	94	6011125	96	8113305	99
001 JDA 331600	24	1200089	99	4220810	94	6011132	96	8113306	99
001 JDA 332500	24	1200100	99	4220811	94	6011140	96	8113307	99
001 JDA 334000	24	1200135	99	4220812	94	6011150	96	8113308	99
005.PL	137	1200178	99	4220813	94	6011163	96	8113310	99
006.PL	137	1200232	99	4264007	96	7004201	93	8113490	97
007.PL	137	1200291	99	4264009	96	7004202	93	8113492	97
008.CA.G	137	1200372	99	4264011	96	7004203	93	8113492	97
008.CA.K	137	1200500	99	4264013	96	7004204	93	8113492	99
008.PK	137	35003025	63	4264016	96	7004205	93	8113493	97
008.PL	137	35003035	63	4264021	96	7004206	93	8113493	97
009.CA.G	137	35003050	63	4264029	96	7004207	93	8113493	99
009.CA.K	137	35003118	63	4264140	96	7005105	93	8113494	97
009.PK	137	35003125	63	4264150	96	7005305	93	8113495	97
009.PL	137	35003135	63	4264163	96	7005307	93	8113495	99
010.CA.G	137	35003150	63	4264312	96	7005308	93	8113496	97
010.CA.K	137	35010000	63	4264316	96	7005310	93	8113497	97
010.PK	137	35010001	63	4264320	96	7005311	93	8221051	99
010.PL	137	35010002	63	4264325	96	7005312	93	8221052	99
011.CA.G	137	35010003	63	4264332	96	7005313	93	8221054	99
011.CA.K	137	35010004	63	5308900	92	7005314	93	8221055	99
011.PK	137	35010005	63	5308901	92	7005315	93	8221056	99
011.PL	137	35010006	63	5308902	92	7005317	93	8221057	99
011.X.PK	137	35010030	63	5308903	92	7005318	93	8221058	99
012 JAA 481028	25	35010031	63	5308904	92	7008516	93	8632316	90
012 JAA 481628	25	35010032	63	5308905	92	7008519	93	92.04	137
012 JAA 482528	25	35010033	63	5308906	92	7008520	93	92.08	137
012 JAA 484028	25	35010034	63	5308907	92	7008523	93	92.12	137
012 JDA 481000	25	35010035	63	5308920	92	7008524	93	10.0M5X20M	91
012 JDA 481600	25	35010036	63	5308921	92	7008525	93	10.0M5X20T	91
012 JDA 482500	25	35010037	63	5308922	92	7008530	93	10.0M6.3X32F	91
012 JDA 484000	25	35010038	63	5308923	92	7008531	93	10.0M6.3X32T	91
012 SJAA 4812528	25	35010039	63	5308924	92	7008532	93	100NH00GL	14
012 SJAA 485028	25	3805002	99	5308925	92	7211485	92	100NH00GL	91
012 SJAA 487528	25	3805004	99	5308926	92	7211486	92	100NH0GL	91
012 SJAA 489028	25	3805006	99	5308927	92	7211487	92	1010.PF	137
012 SJDA 4812500	25	3805009	99	5507560	97	7211488	92	1012.PF	137
012 SJDA 485000	25	3805012	99	5507561	97	7211495	92	1014.PF	137
012 SJDA 487500	25	3805013	99	5507562	97	7211496	92	1015.PF	137
012 SJDA 489000	25	3805014	99	5507563	97	7211497	92	103 BR	31
012.A.PK	137	3805016	99	5507564	97	7211498	92	10C10X38GI	91
012.A.PL	137	3805017	99	5507565	97	7211851	99	12.5M5X20M	91
012.CA.G	137	3805018	99	5507566	97	7211852	99	12.5M5X20T	91
012.CA.K	137	3805021	99	5507567	97	7211853	99	12.5M6.3X32F	91
014.A.PK	137	3805201	99	5507568	97	7211855	99	12.5M6.3X32T	91
014.A.PL	137	3805207	99	5507569	97	7211856	99	125NH00GL	14
015.A.PK	137	3805211	99	5507570	97	7211857	99	125NH00GL	91
015.A.PL	137	3805213	99	6004121	97	7211858	99	125NH0GL	91
020 A 125028	24	3805217	99	6004164	97	7211860	99	12C10X38GI	91
020 A 127528	24	3805219	99	6004164	97	7211976	99	1301 030	138
020 A 129028	24	3805225	99	6004202	97	7211977	99	1301 040	138

Código	Página	Código	Página	Código	Página	Código	Página	Código	Página
1301 055	138	1B50	9	29009	84	29354-2305	85	2AS2-1	29
1301 065	138	1B6	9	29010	84	29360S	86	2AS2-3	29
1301 080	138	1B63	9	29011	84	29360S	87	2AS2-4	29
1301 100	138	1B80	9	29013S	84	29360S	88	2AS2E-1	29
1302 0	138	1C1	10	29014S	84	29362-2305S	86	2AS2E-3	29
1302 1	138	1C10	10	29017-2205	84	29362-2305S	87	2AS2E-4	29
1302 2	138	1C100	10	29019-2205	84	29362-2305S	88	2ASL1LB-1-400	28
1302 3	138	1C10X38GI	91	29020	85	29363-2305	86	2ASL1LB-3-400	28
1302 4	138	1C125	10	29021	85	29363-2305	87	2ASL1LB-4-400	28
1303 0	138	1C13	10	29022	86	29363-2305	88	2ASL3LB-1-400	28
1303 1	138	1C16	10	29026	87	29364-2305	86	2ASL3LB-3-400	28
1303 2	138	1C2	10	29023	86	29364-2305	87	2ASL3LB-4-400	28
1303 3	138	1C20	10	29027	87	29364-2305	88	2ASL4LB-1-400	28
1304 020	138	1C25	10	29024	86	29370S	86	2ASL4LB-3-400	28
1304 025	138	1C3	10	29028	87	29372-2305S	86	2ASL4LB-4-400	28
1304 030	138	1C32	10	29025	86	29373-2305	86	2ASL5LB-1-400	28
1304 040	138	1C4	10	29029	87	29374-2305	86	2ASL5LB-3-400	28
1304 050	138	1C40	10	29040S	85	29405S	85	2ASL5LB-4-400	28
1304 060	138	1C50	10	29041-2305	85	29407-2305S	85	2ASL6LB-1-400	28
1304 080	138	1C6	10	29042S	86	29410S	86	2ASL6LB-3-400	28
1305 020	138	1C63	10	29042S	87	29410S	87	2ASL6LB-4-400	28
1305 025	138	1C80	10	29042S	88	29410S	88	2ATBT7	30
1305 030	138	1D1	11	29043-2305	86	29412-2305S	86	2ATF3-F4-IO	29
1305 040	138	1D10	11	29043-2305	87	29412-2305S	87	2ATL5LBF3F4-400	28
1305 050	138	1D100	11	29043-2305	88	29412-2305S	88	2ATLBT7	30
1305 060	138	1D125	11	29043-2305	88	29415S	86	2BT7	31
1305 080	138	1D13	11	29044S	86	29417-2305S	86	2B1	9
1306 040	138	1D16	11	29045-2305	86	29980	134	2B10	9
1306 050	138	1D2	11	29046S	87	29981	134	2B100	9
1306 055	138	1D20	11	29046S	88	2AB2	29	2B125	9
1306 060	138	1D25	11	29048S	87	2AB3	29	2B13	9
1306 070	138	1D3	11	29055-2305S	85	2AB4	29	2B16	9
1306 080	138	1D32	11	29057-2305S	86	2AB6	29	2B2	9
1306 090	138	1D4	11	29057-2305S	87	2AB8	29	2B20	9
1306 100	138	1D40	11	29057-2305S	88	2ADP	30	2B25	9
1306 110	138	1D50	11	29057-2305S	88	2AF2	29	2B3	9
1306 120	138	1D6	11	29059-2305S	86	2AF3	29	2B32	9
1306 130	138	1D63	11	29060-2505	87	2AF4	29	2B4	9
1307 010	138	1D80	11	29060-2505	88	2AF6	29	2B40	9
1307 015	138	2.0M5X20M	91	29061-2505	87	2AF8	29	2B50	9
1307 020	138	2.0M5X20T	91	29061-2505	88	2AK2-01	29	2B6	9
1307 025	138	2.0M6.3X32F	91	29065-2505	87	2AK2-06	29	2B63	9
1307 030	138	2.0M6.3X32T	91	29066-2505	87	2AK2-08	29	2B80	9
1461007	90	2.5M5X20M	91	29082-2305S	87	2ALF1LB-400	28	2BP2	30
1461057	90	2.5M5X20T	91	29082-2305S	88	2ALF3LB-400	28	2BRKT	30
1461SB	90	2.5M6.3X32F	91	29084-2505S	87	2ALF4LB-400	28	2BT7	30
16.0M5X20M	91	2.5M6.3X32T	91	29114	88	2ALF5LB-400	28	2C1	10
16.0M5X20T	91	20.0M5X20M	91	29115	88	2ALF6LB-400	28	2C10	10
16.0M6.3X32F	91	20.0M5X20T	91	29116	88	2ALM4LB-400	30	2C100	10
16.0M6.3X32T	91	20.0M6.3X32F	91	29117	88	2ALMPP4LB-400	30	2C10X38GI	91
16011	139	20.0M6.3X32T	91	29120	85	2ALP1LB-400	28	2C125	10
160NH00GL	14	200NH1GL	14	29121	85	2ALP3LB-400	28	2C13	10
160NH00GL	91	200NH1GL	91	29124	87	2ALP4LB-400	28	2C16	10
160NH0GL	91	200WZL-2C	55	29125	87	2ALP5LB-400	28	2C2	10
16C10X38GI	91	200WZL-2E	55	29128	88	2ALP6LB-400	28	2C20	10
1B1	9	20C10X38GI	91	29129	88	2AM2	29	2C25	10
1B10	9	250NH1GL	14	29130S	85	2AM4	29	2C3	10
1B100	9	250NH1GL	91	29131-2205	85	2AML2	29	2C32	10
1B125	9	25A11A0	106	29134-2205S	85	2AML4	29	2C4	10
1B13	9	25B11A0	106	29135-2205	85	2AMLKB2	29	2C40	10
1B16	9	25C10X38GI	91	29145-2305	85	2AMLKB4	29	2C50	10
1B2	9	26100P0	102	29155-2305	86	2AMPP2	29	2C6	10
1B20	9	26100V0	102	29155-2305	87	2AMPP4	29	2C63	10
1B25	9	26A11AV	102	29155-2305	88	2AP2	29	2C80	10
1B3	9	26A21AV	102	29165-2305	86	2AP3	29	2D1	11
1B32	9	28A11A0	105	29350S	85	2AP4	29	2D10	11
1B4	9	28B21A0	104	29352-2305S	85	2AP6	29	2D100	11
1B40	9	29008	84	29353-2305	85	2AP8	29	2D125	11

Índice

Código	Página	Código	Página	Código	Página	Código	Página	Código	Página
2D13.....	11	315NH2GL.....	14	3PLBR5L-230.....	32	6.3M6.3X32F.....	91	AFF-2010B-120VAC.....	54
2D16.....	11	315NH2GL.....	91	3PLBR6L-024.....	32	6.3M6.3X32T.....	91	AFF-2010B-24VDC.....	54
2D2.....	11	32C10X38GI.....	91	3PLBR6L-110.....	32	600PSR.....	124	AFF-2010G-120VAC.....	54
2D20.....	11	34000030.....	62	3PLBR6L-230.....	32	624SQ-230.....	122	AFF-2010G-24VDC.....	54
2D25.....	11	34000040.....	62	3PSF101.....	32	630NH3GL.....	14	AFF-2020B-120VAC.....	54
2D3.....	11	34130020.....	62	3PSF110.....	32	630NH3GL.....	91	AFF-2020G-120VAC.....	54
2D32.....	11	3B1.....	9	3PSF301.....	32	63NH00GL.....	14	AFF-3010B-120VAC.....	54
2D4.....	11	3B10.....	9	3PSF310.....	32	63NH00GL.....	91	AFF-3010B-24VDC.....	54
2D40.....	11	3B100.....	9	3PSF401.....	32	63NH0GL.....	91	AFF-3010G-120VAC.....	54
2D50.....	11	3B125.....	9	3PSF410.....	32	642SQ-110.....	122	AFF-3010G-24VDC.....	54
2D6.....	11	3B13.....	9	3PSF601.....	32	642UX.....	122	AFF-3020B-120VAC.....	54
2D63.....	11	3B16.....	9	3PSF610.....	32	642VTR-3.....	124	AFF-3020G-120VAC.....	54
2D80.....	11	3B2.....	9	3PSF801.....	32	67DDT0.....	103	AFF-4010B-120VAC.....	54
2LP01SP.....	30	3B20.....	9	3PSF810.....	32	67DDT9.....	103	AFF-4010B-24VDC.....	54
2LP02SP.....	30	3B25.....	9	4-001-Q-10.....	31	6C10X38GI.....	91	AFF-4010G-120VAC.....	54
2LP03SP.....	30	3B3.....	9	4-001-R-10.....	31	8.0M5X20M.....	91	AFF-4010G-24VDC.....	54
2LP04SP.....	30	3B32.....	9	4.0M5X20M.....	91	8.0M5X20T.....	91	AFF-4020B-120VAC.....	54
2LP05SP.....	30	3B4.....	9	4.0M5X20T.....	91	8.0M6.3X32F.....	91	AFF-4020B-24VDC.....	54
2LP06SP.....	30	3B40.....	9	4.0M6.3X32F.....	91	8.0M6.3X32T.....	91	AFF-4020G-120VAC.....	54
2LP07SP.....	30	3B50.....	9	4.0M6.3X32T.....	91	800POD-180.....	123	AFF-4020G-24VDC.....	54
2LP08SP.....	30	3B6.....	9	4003G11.....	31	800POD-60.....	123	AFF-5010B-120VAC.....	54
2LP09SP.....	30	3B63.....	9	4003S11.....	31	800S-XXS-110.....	124	AFF-5010G-120VAC.....	54
2LP10SP.....	30	3B80.....	9	400NH2GL.....	14	800S-XXS-230.....	124	AFM-1012.....	54
2LP12SP.....	30	3C1.....	10	400NH2GL.....	91	800S-XXS-415.....	124	AFM-2012.....	54
2LP13SP.....	30	3C10.....	10	402502.....	134	800SD-2-110.....	124	AFM-3012.....	54
2LP14SP.....	30	3C100.....	10	402503.....	134	800SD-2-230.....	124	AFM-4012.....	54
2LP15SP.....	30	3C125.....	10	402504.....	134	800SD-2-415.....	124	AFM-5012.....	54
2LP16SP.....	30	3C13.....	10	402505.....	134	800SQ-A-110.....	123	AGT2.5.....	76
2LP17SP.....	30	3C16.....	10	402506.....	134	800SQ-A-230.....	123	AGT2.5/3.....	76
2LP18SP.....	30	3C2.....	10	402507.....	135	800XA.....	122	AGT2.5/4.....	77
2LP19SP.....	30	3C20.....	10	402508.....	134	800XC.....	123	AGT4.....	76
2LP20SP.....	30	3C25.....	10	402509.....	134	800XMR.....	123	AGT4/3.....	77
2LP28SP.....	30	3C3.....	10	402510.....	134	800XU.....	122	AGT4/4.....	77
2LP29SP.....	30	3C32.....	10	402511.....	134	80NH00GL.....	14	AGT6.....	76
2LP30SP.....	30	3C4.....	10	402512.....	134	80NH00GL.....	91	AGT6/3.....	77
2LP31SP.....	30	3C40.....	10	402514.....	134	80NH0GL.....	91	AIK12F02AN024-2M.....	43
2LP32SP.....	30	3C50.....	10	402516.....	134	8C10X38GI.....	91	AIK12F02AN024-Q65.....	43
2LP33SP.....	30	3C6.....	10	402517.....	134	AB2.....	34	AIK12F02AP024-2M.....	43
2LP34.....	30	3C63.....	10	402518.....	134	AB3.....	34	AIK12F02AP024-Q65.....	43
2LP35.....	30	3C80.....	10	402520.....	134	AB4.....	34	AIK12N04AN024-2M.....	43
2LP36SP.....	30	3D1.....	11	402521.....	135	ADL2.5.....	76	AIK12N04AN024-Q65.....	43
2LP37SP.....	30	3D10.....	11	402522.....	134	ADL2.5 (I.S).....	76	AIK12N04AP024-2M.....	43
2LP38SP.....	30	3D100.....	11	402524.....	134	ADLG2.5.....	77	AIK12N04AP024-Q65.....	43
2LP39.....	30	3D125.....	11	402530.....	134	ADW.....	30	AIK18F05AN024-2M.....	43
2LP40.....	30	3D13.....	11	402540.....	135	AE12505.....	90	AIK18F05AN024-Q65.....	43
2LP41SP.....	30	3D16.....	11	402554.....	134	AE12506.....	90	AIK18F05AP024-2M.....	43
2PAM.....	30	3D2.....	11	402555.....	134	AEG- 1000G.....	54	AIK18F05AP024-Q65.....	43
2PAP.....	30	3D20.....	11	402556.....	135	AEG-1000B.....	54	AIK18N08AN024-2M.....	43
2PLB1LB-400.....	30	3D25.....	11	40260005.....	31	AEG-2000B.....	54	AIK18N08AN024-Q65.....	43
2PLB3LB-400.....	30	3D3.....	11	402605016.....	135	AEG-2000G.....	54	AIK18N08AP024-2M.....	43
2PLB4LB-400.....	30	3D32.....	11	404001-06.....	90	AEG-3000B.....	54	AIK18N08AP024-Q65.....	43
2PLB5LB-400.....	30	3D4.....	11	404010-06.....	90	AEG-3000G.....	54	AIK30F10AN024-2M.....	43
2PLB6LB-400.....	30	3D40.....	11	4C10X38GI.....	91	AEG-4000B.....	54	AIK30F10AN024-Q65.....	43
2PPM.....	30	3D50.....	11	5.0M5X20M.....	91	AEG-4000G.....	54	AIK30F10AP024-2M.....	43
2PV2X.....	31	3D6.....	11	5.0M5X20T.....	91	AEG-5000B.....	54	AIK30F10AP024-Q65.....	43
2PV3X.....	31	3D63.....	11	5.0M6.3X32F.....	91	AEG-5000G.....	54	AIK30N15AN024-2M.....	43
2PV4X.....	31	3D80.....	11	5.0M6.3X32T.....	91	AF2.....	34	AIK30N15AN024-Q65.....	43
2PV5X.....	31	3PLBR1L-024.....	32	51.001B.....	36	AF3.....	34	AIK30N15AP024-2M.....	43
2PV6X.....	31	3PLBR1L-110.....	32	51.050OR.....	36	AF4.....	34	AIK30N15AP024-Q65.....	43
2PV7X.....	31	3PLBR1L-230.....	32	55ES-P8.....	125	AF6.....	34	AIS08F1.5AN024-2M.....	42
2PV8X.....	31	3PLBR3L-024.....	32	55ES-T-110/-230.....	125	AFF-1010B-120VAC.....	54	AIS08F1.5AN024-Q65.....	42
2PV9X.....	31	3PLBR3L-110.....	32	55XC-P8.....	125	AFF-1010B-24VDC.....	54	AIS08F1.5AP024-2M.....	42
3-001-Q-11.....	31	3PLBR3L-230.....	32	55XC-T.....	125	AFF-1010G-120VAC.....	54	AIS08F1.5AP024-Q65.....	42
3-001-R-11.....	31	3PLBR4L-024.....	32	55XU-P11.....	125	AFF-1010G-24VDC.....	54	AIS12F02AD024-2M.....	42
3.15M5X20M.....	91	3PLBR4L-110.....	32	55XU-P8.....	125	AFF-1020B-120VAC.....	54	AIS12F02AN024-2M.....	42
3.15M5X20T.....	91	3PLBR4L-230.....	32	55XU-T.....	125	AFF-1020B-24VDC.....	54	AIS12F02AN024-Q65.....	42
3.15M6.3X32F.....	91	3PLBR5L-024.....	32	6.3M5X20M.....	91	AFF-1020G-120VAC.....	54	AIS12F02AP024-2M.....	42
3.15M6.3X32T.....	91	3PLBR5L-110.....	32	6.3M5X20T.....	91	AFF-1020G-24VDC.....	54	AIS12F02AP024-Q65.....	42

Código	Página	Código	Página	Código	Página	Código	Página	Código	Página
AIS12F02AW220-2M	43	ALF5LB-110	35	APLMW240A1M	53	CB1038-2/I	90	CSM12-5-F	44
AIS12F02RD024-2M	42	ALF5LB-230	35	APLMW24D	53	CB1038-3	90	CSM12-5-M	44
AIS12F04AN024-2M	42	ALF6-024	35	APLMW24D1M	53	CB1038-3/I	90	CSM8-4-F	44
AIS12F04AN024-Q65	42	ALF6-110	35	APT-CNOC	56	CB6/1	82	CSM8-4-M	44
AIS12F04AP024-2M	42	ALF6-230	35	APT-CNOF	56	CB6/2H	82	CSTSB4U	79
AIS12F04AP024-Q65	42	ALF6LB-024	35	APT-HNCC	56	CB6/3H	82	CSTSB5U	79
AIS12N04AD024-2M	42	ALF6LB-110	35	APT-HNCF	56	CBS3U	79	CSTSN4U	79
AIS12N04AN024-2M	42	ALF6LB-230	35	AS2-2P	34	CBS4U	79	CSTSN5U	79
AIS12N04AN024-Q65	42	AM2	34	AS2-2PSR	34	CDL4UN	72	CSTSN6U	79
AIS12N04AP024-2M	42	AM3	34	AS2-3P	34	CDL4UN(I.S)	72	CTEC2100030	7
AIS12N04AP024-Q65	42	AM4	34	AS2.5	76	CDLG2.5	72	CTEC2100100	7
AIS12N04AW220-2M	43	AMKB4	34	AS2.5/3	76	CDS6U	75	CTEC2100300	7
AIS12N04RD024-2M	42	AML4	34	AS2.5/4	77	CDS6U/FT	75	CTEC225030	7
AIS18F05AD024-2M	42	AMLKB4	34	AS4	76	CDS6U/SC	75	CTEC225100	7
AIS18F05AN024-2M	42	AP0116N	139	AS4/3	77	CDS6U/TS	75	CTEC225300	7
AIS18F05AN024-Q65	42	AP0119N	139	AS4/4	77	CDTTU	74	CTEC240030	7
AIS18F05AP024-2M	42	AP0216N	139	AS6	76	CDTTUSH	74	CTEC240100	7
AIS18F05AP024-Q65	42	AP0316N	139	AS6/3	77	CF4U	74	CTEC240300	7
AIS18F05AW220-2M	43	AP0416N	139	ASF4 / ASF4(L)	77	CF4UL	75	CTEC263030	7
AIS18F05RD024-2M	42	AP0420N	139	ASR-B120AC	101	CGMT4	74	CTEC263100	7
AIS18F05RW220-2M	43	AP0520N	139	ASR-B24DC	101	CGMT4	79	CTEC263300	7
AIS18F08AN024-2M	42	AP0616N	139	ASR-C485-120AC	101	CGT10N	75	CTEC4100030	7
AIS18F08AN024-Q65	42	AP0714	139	ASR-C485-24DC	101	CGT10U	74	CTEC4100100	7
AIS18F08AP024-2M	42	AP0916N	138	ASR-E120AC	101	CGT16N	75	CTEC4100300	7
AIS18F08AP024-Q65	42	AP1017	139	ASR-E24DC	101	CGT35U	75	CTEC425030	7
AIS18N08AD024-2M	42	AP1024	139	ASR-MC	101	CGT4N	74	CTEC425100	7
AIS18N08AN024-2M	42	AP2	34	ASR-RS232	101	CGT6N	74	CTEC425300	7
AIS18N08AN024-Q65	42	AP3	34	ASR-USB	101	CH403-2	129	CTEC440030	7
AIS18N08AP024-2M	42	AP4	34	ATL2.5	77	CH403-3	129	CTEC440100	7
AIS18N08AP024-Q65	42	AP6	34	ATL2.5H	77	CHV10U	73	CTEC440300	7
AIS18N08AW220-2M	43	AP8	34	ATLG2.5	77	CHV4U	72	CTEC463030	7
AIS18N08RD024-2M	42	APH-125A115AC	58	AV3801	138	CHV6U	72	CTEC463100	7
AIS18N08RW220-2M	43	APH-125A230AC	58	AV3810	138	CHT4U	74	CTEC463300	7
AIS30F10AN024-2M	42	APH-200A115AC	58	AV3819	138	CKT4U/4	74	CTL2.5U	72
AIS30F10AN024-Q65	42	APH-200A230AC	58	AV6720	139	CM101DJ20	29	CTL2.5UH	73
AIS30F10AP024-2M	42	APH-400A115AC	58	AV8203	138	CM101DJ21	29	CTLG2.5	73
AIS30F10AP024-Q65	42	APH-400A230AC	58	AV8210	138	CM707DJ40	29	CTS10U	72
AIS30F10AW220-2M	43	APH-800A115AC	58	B-ROZET08	70	CM707DJ41	29	CTS10USC	73
AIS30F10RW220-2M	43	APH-800A230AC	58	B-ROZET18	70	CMB4	74	CTS16U	73
AIS30N15AN024-2M	42	APLB110A	53	BA15D110	34	CMC1-2	72	CTS2.5UN	72
AIS30N15AN024-Q65	42	APLBB110A1M	53	BA15D230	34	CMC2-2	72	CTS25UN	73
AIS30N15AP024-2M	42	APLBB12D	53	BA15D24	34	CMT4	73	CTS35UN	73
AIS30N15AP024-Q65	42	APLBB12D1M	53	BA9S110	28	CMT4	79	CTS4UN	72
AIS30N15AW220-2M	43	APLBB240A	53	BA9S230	28	CSB3/N3U	79	CTS4USC	73
AIS30N15RW220-2M	43	APLBB240A1M	53	BA9S24	28	CSB3/N3UL	79	CTS50/70N	73
AK2-2PB	34	APLBB24D	53	BPR01K	33	CSB4/N4U	79	CTS6U	72
AK2-2POSR	34	APLBB24D1M	53	BPR05K	33	CSC10T	78	CTS6USC	73
AK2-3PB	34	APLBW110A	53	BPR10K	33	CSC16T	79	CTS95/120N	73
AK2-3PC	34	APLBW110A1M	53	CA102	80	CSC2.5T	78	D050DDB	37
AL12500	90	APLBW12D	53	CA202	80	CSC2.5T1-2	78	D050DXB	37
AL12505	90	APLBW12D1M	53	CA602	80	CSC2.5T2 -2	78	D050KDB	37
AL12506	90	APLBW240A	53	CA603	80	CSC4T	78	D050KXB	37
ALF3-024	35	APLBW240A1M	53	CA702	80	CSC4T1-2	78	D050YDB	37
ALF3-110	35	APLBW24D	53	CA703	80	CSC4T2-2	78	D050YXB	37
ALF3-230	35	APLBW24D1M	53	CA802	80	CSC6T	78	D060DDK	37
ALF3LB-024	35	APLMB110A	53	CA803	80	CSC6T1-2	79	D060DXK	37
ALF3LB-110	35	APLMB110A1M	53	CA903	80	CSCG10T	78	D060KDK	37
ALF3LB-230	35	APLMB12D	53	CAFL4U	74	CSCG16T	79	D060KXK	37
ALF4-024	35	APLMB12D1M	53	CAFL4UL	75	CSCG2.5T	78	D060YDK	37
ALF4-110	35	APLMB240A	53	CAM12-4-F	44	CSCG4T	78	D060YXK	37
ALF4-230	35	APLMB240A1M	53	CAM12-4-M	44	CSCG6T	78	D070DDM	37
ALF4LB-024	35	APLMB24D	53	CAM12-5-F	44	CSCP2.5T	76	D070DDX	37
ALF4LB-110	35	APLMB24D1M	53	CAM12-5-M	44	CSCP2.5T2	76	D070KDM	37
ALF4LB-230	35	APLMW110A	53	CAM8-4-F	44	CSFL6U	74	D070KXM	37
ALF5-024	35	APLMW110A1M	53	CAM8-4-M	44	CSM02	41	D070YDM	37
ALF5-110	35	APLMW12D	53	CB1038-1	90	CSM04	41	D070YXM	37
ALF5-230	35	APLMW12D1M	53	CB1038-1/I	90	CSM12-4-F	44	D080DDS	37
ALF5LB-024	35	APLMW240A	53	CB1038-2	90	CSM12-4-M	44	D080DXS	37

Índice

Código	Página	Código	Página	Código	Página	Código	Página	Código	Página
D080KDS	37	DB35	81	ES50LB1X	50	FL-SC-AI06-I	112	IMDC/34/S/L	107
D080KXS	37	DBM12-44-T	44	ES50LB2W	50	FL-SC-AI06-V	112	IMDC/40/S/L	107
D080YDS	37	DBM12-44-W	44	ES50LB2X	50	FL-SC-AIDF04-TC	112	IMDC/50/S/L	107
D080YXS	37	DBM12-64-T	44	ES50LB3W	50	FL-SC-AO04-I	112	IMRE2SS1/24/OM	107
D090DDY	37	DBM12-64-W	44	ES50LB3X	50	FL-SC-AO04-V	112	IMRE2SS16/24/OM	107
D090DXY	37	DBM12-84-T	44	ES50LG1W	50	FL-SC-DI10	112	IMRE2SS2/24/OM	107
D090KDY	37	DBM12-84-W	44	ES50LG1X	50	FL-SC-LC04	112	IMRE2SS4/24/OM	107
D090KXY	37	DDFL4U	75	ES50LG2W	50	FL-SC-RO08	112	IMRE2SS8/24/OM	107
D090YDY	37	DDFL4UE	75	ES50LG2X	50	FL-SC-TO08	112	IMRJ45/8/H	107
D090YXY	37	DIN30 A241028	24	ES50LG3W	50	FL-TX4-LG-1-1-1	112	IMRJ45/8/HS	107
D1	37	DIN30 A241628	24	ES50LG3X	50	FL-TX4-PS-230V	112	K/KU3P Y/R	15
D100DDB	37	DIN30 A242528	24	ES50LR1W	50	FL-TX4-PS-24V	112	K/VKA3-4P Y/R	15
D100DDH	37	DIN30 A244028	24	ES50LR1X	50	FM12038A1HSL	55	K31S10	89
D100DDK	37	DIN30 D241000	24	ES50LR2W	50	FM12038A2HSL	55	K31S20	89
D100DDM	37	DIN30 D241600	24	ES50LR2X	50	FM17251A1HSL	55	K32S10	89
D100DDS	37	DIN30 D242500	24	ES50LR3W	50	FM17251A2HSL	55	K32S20	89
D100DDY	37	DIN30 D244000	24	ES50LR3X	50	FM8038A1HSL	55	K41S20	89
D100KDB	37	DIN61 SJAA661028	25	ES50LW1W	50	FM8038A2HSL	55	K41S30	89
D100KDH	37	DIN61 SJDA661000	25	ES50LW1X	50	G45-14-2	5	K41S40	89
D100KDK	37	DS1-125	13	ES50LW2W	50	G45-14-3	5	K41S45	89
D100KDM	37	DS1-160	13	ES50LW2X	50	G45-14-4	5	K42S20	89
D100KDS	37	DS1-1600	13	ES50LW3W	50	G45-14-5	5	K42S30	89
D100KDY	37	DS1-250	13	ES50LW3X	50	G54-14-2	5	K42S40	89
D100YDB	37	DS1-400	13	ES50Z1U	50	G54-14-3	5	K42S45	89
D100YDH	37	DS1-630	13	ES50Z1W	50	G54-14-4	5	K42S50	89
D100YDK	37	DS1-800	13	ES50Z1X	50	G54-14-5	5	K43S20	89
D100YDM	37	DS1125-100	12	ES50Z2U	50	GE2-14	5	K43S25	89
D100YDS	37	DS1125-125	12	ES50Z2W	50	GMH6	80	K43S40	89
D100YDY	37	DS1125-40	12	ES50Z2X	50	GMH7	80	K43S45	89
D100YE30K	37	DS1125-50	12	ES60003	51	HDC-125	13	K44S25	89
D100YM30K	37	DS1125-63	12	ES60004	51	HDC-160	13	K44S45	89
D100YS20	37	DS1125-80	12	ES60006	51	HDC-250	13	K51S30	89
D101YS30	37	DS11250-1000	12	ES60010	51	HDC-400	13	K51S40	89
D101YS32	37	DS11250-1250	12	ES70006	51	HDC-630	13	K52S30	89
D2	37	DS1160-100	12	ES70010	51	HDC-800	13	K52S40	89
D31S10	89	DS1160-125	12	ES70014	51	HE10WPR/12	80	K52S50	89
D31S22	89	DS1160-160	12	ES70018	51	HE16WPR/12	80	K53S30	89
D32S10	89	DS1160-63	12	ES70022	51	HE4WPR/12	80	K53S50	89
D32S22	89	DS1160-80	12	F31S120	89	HE6WPR/12	80	KEM3100L Y/R	16
D41S22	89	DS11600-1600	12	F31S220	89	HMS01	5	KEM3125L Y/R	16
D41S30	89	DS1250-200	12	F32S120	89	HMS02	5	KEM3150L Y/R	16
D41S40	89	DS1250-250	12	F32S220	89	HMS10	5	KEM325UL Y/R	16
D41S45	89	DS1400-315	12	F41S220	89	HMS11	5	KEM340 Y/R U	16
D42S22	89	DS1400-400	12	F41S320	89	HMS20	5	KEM340UL Y/R	16
D42S30	89	DS1630-500	12	F41S420	89	HYCT D25 100/1A	116	KEM360UL Y/R	16
D42S40	89	DS1630-630	12	F41S470	89	HYCT D25 100/5A	116	KEM380UL Y/R	16
D42S45	89	DS1800-800	12	F42S220	89	HYCT D25 150/5A	116	KF90C53N	43
D42S50	89	E110.000	139	F42S320	89	HYCT D25 30/1A	116	KF90C53P	43
D43S22	89	E110.005	139	F42S420	89	HYCT D25 30/5A	116	KF90C54	43
D43S26	89	E110.010	139	F42S470	89	HYCT D25 50/1A	116	KF90M83	43
D43S40	89	EG15R00C024C	33	F42S520	89	IF5M024ZM05	52	KF90M84	43
D43S46	89	EG15R00C110A	33	F43S220	89	IF5M110ZM05	52	KFDC53N	43
D44S27	89	EG15R00C240A	33	F43S285	89	IF5M220ZM05	52	KFDC53P	43
D44S47	89	EG15S00C024C	33	F43S420	89	IFAB01	52	KFDC54	43
D51S30	89	EG15S00C110A	33	F43S485	89	IMCC/12	107	KFDM83	43
D51S40	89	EG15S00C240A	33	F44S288	89	IMCC/16	107	KFDM84	43
D524	37	EM306A	120	F44S488	89	IMCC/20	107	KG4305	59
D52S30	89	EM368	120	F51S320	89	IMCC/4	107	KG4305C	59
D52S40	89	ES12009	50	F51S400	89	IMCC/8	107	KG4308	59
D52S50	89	ES122012A	51	F52S250	89	IMDSUBF/15/S	107	KG4308C	59
D53S36	89	ES5001	50	F52S320	89	IMDSUBF/25/S	107	KG4310	59
D53S56	89	ES5002	50	F52S400	89	IMDSUBF/37/S	107	KG4310C	59
D624	37	ES50LA1W	50	F53S385	89	IMDSUBF/9/S	107	KG4315	59
D724	37	ES50LA1X	50	F53S585	89	IMDSUBM/15/S	107	KG4315C	59
D824	37	ES50LA2W	50	FL-RL-BS-6	112	IMDSUBM/25/S	107	KG4320	59
D924	37	ES50LA2X	50	FL-RL-LG-1-1-1	112	IMDSUBM/37/S	107	KG4320C	59
DB16	73	ES50LA3W	50	FL-RL-PS-24V	112	IMDSUBM/9/S	107	KU1.V	15
DB16	81	ES50LA3X	50	FL-SC-AI04-RTD	112	IMDC/20/S/L	107	KU2.V	15
DB35	73	ES50LB1W	50	FL-SC-AI04-TC	112	IMDC/26/S/L	107	KU316N	15

Código	Página	Código	Página	Código	Página	Código	Página	Código	Página
KU325N	15	LP04SP	35	LT1D1210-110V	18	LT2E3359	19	MCB9406	28
KU340N	15	LP05SP	35	LT1D1210-230V	18	LT2E3363	19	MCB94110	28
KU363N	15	LP06SP	35	LT1D1210-400V	18	LT2E3365	19	MCB9412	28
KV10x38	15	LP07SP	35	LT1D1810-110V	18	LT4D1810-110V	21	MCB94230	28
KV10x38CC	15	LP08SP	35	LT1D1810-230V	18	LT4D1810-230V	21	MCB9424	28
KVKE3100	14	LP09SP	35	LT1D1810-400V	18	LT4D1810-400V	21	MCB9448	28
KVKE3125	14	LP10SP	35	LT1D2510-110V	18	LT4D2510-110V	21	MCB9506	28
KVKE3160	14	LP11SP	35	LT1D2510-230V	18	LT4D2510-230V	21	MCB95110	28
KVKE3200	14	LP12SP	35	LT1D2510-400V	18	LT4D2510-400V	21	MCB9512	28
KVKE3250	14	LP13SP	35	LT1D3210-110V	19	LT4D3210-110V	21	MCB95230	28
KVKE3315	14	LP14SP	35	LT1D3210-230V	19	LT4D3210-230V	21	MCB9524	28
KVKE3400	14	LP15SP	35	LT1D3210-400V	19	LT4D3210-400V	21	MCB9548	28
KVKE363	14	LP17SP	35	LT1D4011-110V	19	LT4D4011-110V	21	MCB9606	28
KVKE3630	14	LP18SP	35	LT1D4011-230V	19	LT4D4011-230V	21	MCB96110	28
KVKE380	14	LP19SP	35	LT1D4011-400V	19	LT4D4011-400V	21	MCB9612	28
L100 AD11-ST	15	LP1D0910-24V	18	LT1D5011-110V	19	LT4D6511-110V	21	MCB96230	28
L200 AD11-ST	15	LP1D1210-24V	18	LT1D5011-230V	19	LT4D6511-230V	21	MCB9624	28
L300 AD11-ST	15	LP1D1810-24V	18	LT1D5011-400V	19	LT4D6511-400V	21	MCB9648	28
L51K13MEL123	38	LP1D2510-24V	18	LT1D6511-110V	19	LT4D9511-110V	21	MF16	114
L51K13MEM121	38	LP1D3210-24V	19	LT1D6511-230V	19	LT4D9511-230V	21	MF316	114
L51K13MEM122	38	LP1D4011-24V	19	LT1D6511-400V	19	LT4D9511-400V	21	MFM374	117
L51K13MEM123	38	LP1D5011-24V	19	LT1D8011-110V	19	LT5D093-110V	17	MFM383A	117
L51K13MIM311	38	LP1D6511-24V	19	LT1D8011-230V	19	LT5D093-230V	17	MFM384	117
L51K13MIM411	38	LP1D9511-24V	19	LT1D8011-400V	19	LT5D093-400V	17	MM1010-T/R-24V	108
L51K13MUM331	38	LP20SP	35	LT1D9511-110V	19	LT5D123-110V	17	MM1012-1-24V	108
L51K13SOM101	38	LP40	35	LT1D9511-230V	19	LT5D123-230V	17	MM1012-2-24V	108
L51K13SOP101	38	LP41SP	35	LT1D9511-400V	19	LT5D123-400V	17	MM1013-24V	108
L51K13SOP102	38	LS125	14	LT1F115A-110V	20	LT5D185-110V	17	MM3030-2	110
L51K23HUM111	38	LS250	14	LT1F115A-230V	20	LT5D185-230V	17	MM3030-2-24V	110
L51K23HUM112	38	LS400	14	LT1F115A-400V	20	LT5D185-400V	17	MMS-100H-100A	6
L51K23LUM321	38	LS630	14	LT1F150A-110V	20	LT5D255-110V	17	MMS-100H-75A	6
L51K23LUM322	38	LT01DN02	18	LT1F150A-230V	20	LT5D255-230V	17	MMS-100H-90A	6
L51K23REF121	38	LT01DN02	19	LT1F150A-400V	20	LT5D255-400V	17	MMS-32H-0.16A	6
L53K13MEL123	39	LT01DN02	20	LT1F225A-110V	20	LT5D325-110V	17	MMS-32H-0.25A	6
L53K13MEM121	39	LT01DN02	21	LT1F225A-230V	20	LT5D325-230V	17	MMS-32H-0.4A	6
L53K13MEM122	39	LT01DN04	18	LT1F225A-400V	20	LT5D325-400V	17	MMS-32H-0.63A	6
L53K13MEM123	39	LT01DN04	19	LT1F265A-110V	21	LT920	127	MMS-32H-1.6A	6
L53K13MEM124	39	LT01DN04	20	LT1F265A-230V	21	LXC900	126	MMS-32H-10A	6
L53K13MEM125	39	LT01DN04	21	LT1F265A-400V	21	MA12	114	MMS-32H-13A	6
L53K13MEP121	39	LT01DN11	18	LT1F400A-110V	21	MA2301	115	MMS-32H-17A	6
L53K13MEP123	39	LT01DN11	19	LT1F400A-230V	21	MA302	114	MMS-32H-1A	6
L53K13MIM311	39	LT01DN11	20	LT1F400A-400V	21	MA501	115	MMS-32H-2.5A	6
L53K13REM121	39	LT01DN11	21	LT1F630A-110V	21	MBZS024S	33	MMS-32H-22A	6
L53K13SOM102	39	LT01DN11	21	LT1F630A-230V	21	MBZS110S	33	MMS-32H-26A	6
L53K13SOP102	39	LT01DN20	18	LT1F630A-400V	21	MBZS220S	33	MMS-32H-32A	6
L5K13MEL123	38	LT01DN20	19	LT1F800A-110V	21	MCB153110	34	MMS-32H-4A	6
L5K13MEP121	38	LT01DN20	20	LT1F800A-230V	21	MCB153230	34	MMS-32H-6A	6
L5K13MEP122	38	LT01DN20	21	LT1F800A-400V	21	MCB15324	34	MMS-32H-8A	6
L5K13MEP123	38	LT01DN22	18	LT1KH0610-110V	20	MCB154110	34	MMS-63H-17A	6
L5K13MIP311	38	LT01DN22	19	LT1KH0910-110V	20	MCB154230	34	MMS-63H-22A	6
L5K13MIP411	38	LT01DN22	20	LT1KH1210-110V	20	MCB15424	34	MMS-63H-26A	6
L5K13MUP331	38	LT01DN22	21	LT2E1301	18	MCB155110	34	MMS-63H-32A	6
L5K13PUP211	38	LT01DN40	18	LT2E1302	18	MCB155230	34	MMS-63H-40A	6
L5K13SOM101	38	LT01DN40	19	LT2E1303	18	MCB15524	34	MMS-63H-50A	6
L5K13SOP101	38	LT01DN40	20	LT2E1304	18	MCB156110	34	MMS-63H-63A	6
L5K13SOP102	38	LT01DN40	21	LT2E1305	18	MCB156230	34	MOBK01	93
L5K23BEM621	38	LT01KN11	20	LT2E1306	18	MCB15624	34	MOBK02	93
L5K23LEM622	38	LT01KN22	20	LT2E1307	18	MCB9106	28	MOBK03	93
L5K23LUM321	38	LT02DT0	18	LT2E1308	18	MCB91110	28	MOBK04	93
L5K23LUM322	38	LT02DT0	19	LT2E1310	18	MCB9112	28	MOBK05	93
L5K23REF121	38	LT02DT2	18	LT2E1312	18	MCB91230	28	MOBK06	93
L61K13MEM121	40	LT02DT2	19	LT2E1314	18	MCB9124	28	MOLK01	93
L61K13MUM331	40	LT02DT4	18	LT2E1316	18	MCB9148	28	MOLK02	93
L61K13PUM211	40	LT02DT4	19	LT2E1321	18	MCB9306	28	MOLK03	93
LK10 Y/R UL	15	LT03DN11	18	LT2E1322	18	MCB93110	28	MOLK04	93
LK11 Y/R U	15	LT03DN11	19	LT2E1353	18	MCB9312	28	MOLK05	93
LP01SP	35	LT1D0910-110V	18	LT2E2353	19	MCB93230	28	MOLK06	93
LP02SP	35	LT1D0910-230V	18	LT2E2355	19	MCB9324	28	MP14	114
LP03SP	35	LT1D0910-400V	18	LT2E3357	19	MCB9348	28	MP314	114

Índice

Código	Página	Código	Página	Código	Página	Código	Página	Código	Página
MPHT15	57	MX1600-230	13	OMRL-08	92	OPSL09	95	PDB400	81
MPHT25	57	MX1600-400	13	OMRL-09	92	OPSL10	95	PDB490	81
MS.F55	5	MX400-230	13	OMRL-10	92	ORB-01	92	PF-07533	67
MS.G55	5	MX400-400	13	OMRL17	97	ORB-02	92	PF-10015	67
MS.PS2	5	MX800-230	13	OMRL18	97	ORB-03	92	PF-10021	67
MS.PV	5	MX800-400	13	OMRL19	97	ORB-04	92	PF-20018	67
MS.SLG2	5	OBK01	93	OMRL20	97	ORB-05	92	PFA20018	67
MS.SLG3	5	OBK02	93	OMRL21	97	ORB-06	92	PFC042	67
MS.SLJ2	5	OBK03	93	OMRL22	97	ORB-07	92	PFC07014	67
MS.SLJ3	5	OBK04	93	OMSG01	95	ORB-08	92	PFC07533	67
MS.SLR2	5	OBK05	93	OMSG02	95	ORB-09	92	PFC095	67
MS.SLR3	5	OBK06	93	OMSG03	95	ORB-10	92	PFC09518	67
MS.SLW2	5	OBK07	93	OMSG04	95	ORL-01	92	PFC12726	67
MS.SLW3	5	OBK08	93	OMSG05	95	ORL-02	92	PFC15027	67
MS016	4	OF160	13	OMSG06	95	ORL-03	92	PFC45080	67
MS025	4	OF1600	13	OMSG07	95	ORL-04	92	PHT030	57
MS04	4	OF400	13	OMSG08	95	ORL-05	92	PHT050	57
MS063	4	OF800	13	OMSL01	95	ORL-06	92	PHT075	57
MS1	4	OKA/KU LK10 Y/R	15	OMSL02	95	ORL-07	92	PHT100	57
MS1.6	4	OKA/V LK11 Y/R	15	OMSL03	95	ORL-08	92	PHT150	57
MS10	4	OLK01	93	OMSL04	95	ORL-09	92	PHZ20016	69
MS16	4	OLK02	93	OMSL05	95	ORL-10	92	PHZ20024	69
MS2.5	4	OLK03	93	OMSL06	95	OSB-01	92	PHZ20032	69
MS20	4	OLK04	93	OMSL07	95	OSB-02	92	PHZ20048	69
MS25	4	OLK05	93	OMSL08	95	OSB-03	92	PHZ20064	69
MS4	4	OLK06	93	OMSVPO1HL	98	OSB-04	92	PHZ20095	69
MS6.3	4	OLK07	93	OMSVPO1SL	98	OSB-05	92	PHZ20127	69
MSB-01	92	OLK08	93	OMVPO1HL	98	OSB-06	92	PHZ20190	69
MSB-02	92	OMBG-01	94	OMVPO1SL	98	OSB-07	92	PHZ20254	69
MSB-02	92	OMBG-02	94	OMVPG01HL	98	OSB-08	92	PHZ20381	69
MSB-03	92	OMBG-03	94	OMVPG01SL	98	OSB-09	92	PHZ20510	69
MSB-03	92	OMBG-04	94	OPBG-01	94	OSB-10	92	PIC1000N	128
MSB-04	92	OMBG-05	94	OPBG-02	94	OSL-01	92	PIC101N	128
MSB-05	92	OMBG-06	94	OPBG-03	94	OSL-02	92	PIC152N	128
MSB-06	92	OMBG-07	94	OPBG-04	94	OSL-03	92	PID110-X-X-XX	130
MSB-07	92	OMBG-08	94	OPBG-05	94	OSL-04	92	PID110-X-X-XX	131
MSB-08	92	OMBL-01	94	OPBG-06	94	OSL-05	92	PID330-X-X-XX	130
MSH1	4	OMBL-02	94	OPBG-07	94	OSL-06	92	PID330-X-X-XX	131
MSH1.6	4	OMBL-03	94	OPBG-08	94	OSL-07	92	PID500-X-X-XX	130
MSH10	4	OMBL-04	94	OPBG-09	94	OSL-08	92	PID500-X-X-XX	131
MSH16	4	OMBL-05	94	OPBG-10	94	OSL-09	92	PK-	65
MSH2.5	4	OMBL-06	94	OPBL-01	94	OSL-10	92	PKB-SM	66
MSH20	4	OMBL-07	94	OPBL-02	94	P2AF1WA0	31	PKB1/4	66
MSH4	4	OMBL-08	94	OPBL-03	94	P2AF1WA90	31	PKB2/4	66
MSH6.3	4	OMBVPO1HL	98	OPBL-04	94	P2AF2WA0	31	PKB24	66
MSL-01	92	OMBVPO1SL	98	OPBL-05	94	P2AF2WA90	31	PKB25	66
MSL-02	92	OMRB-01	92	OPBL-06	94	P2AMLS4	31	PKB36	66
MSL-02	92	OMRB-02	92	OPBL-07	94	P2AMPP4	31	PKB48	66
MSL-03	92	OMRB-03	92	OPBL-08	94	PA-02	64	PKH070	65
MSL-03	92	OMRB-04	92	OPBL-09	94	PA-1	64	PKH070POL	65
MSL-04	92	OMRB-05	92	OPBL-10	94	PA-2	64	PKH110POL	65
MSL-05	92	OMRB-06	92	OPSG01	95	PA-3	64	PKS10006PP	65
MSL-06	92	OMRB-07	92	OPSG02	95	PA+	69	PKS10040	65
MSL-07	92	OMRB-08	92	OPSG03	95	PAD-3T	64	PKS10060	65
MSL-08	92	OMRB-09	92	OPSG04	95	PAD-4T	64	PKS10080	65
MSW1	4	OMRB-10	92	OPSG05	95	PAM	35	PKS10100	65
MSW1.6	4	OMRB17	97	OPSG06	95	PAP	35	PKS10120	65
MSW10	4	OMRB18	97	OPSG07	95	PBBOX301	36	PKS10GS4MT	65
MSW16	4	OMRB19	97	OPSG08	95	PBBOX302	36	PKS10MT	65
MSW2.5	4	OMRB20	97	OPSG09	95	PBBOX303	36	PKS46150	65
MSW20	4	OMRB21	97	OPSG10	95	PBBOX304	36	PKS46200	65
MSW4	4	OMRB22	97	OPSL01	95	PC-10	64	PKS46360	65
MSW6.3	4	OMRL-01	92	OPSL02	95	PC-20	64	PLB3-024	35
MV15	114	OMRL-02	92	OPSL03	95	PC-30	64	PLB3-110	35
MV305	114	OMRL-03	92	OPSL04	95	PC-40	64	PLB3-230	35
MV2307	115	OMRL-04	92	OPSL05	95	PDB160	81	PLB3LB-024	35
MV507	115	OMRL-05	92	OPSL06	95	PDB210	81	PLB3LB-110	35
MX160-230	13	OMRL-06	92	OPSL07	95	PDB220	81	PLB3LB-230	35
MX160-400	13	OMRL-07	92	OPSL08	95	PDB270	81	PLB4-024	35

Código	Página	Código	Página	Código	Página	Código	Página	Código	Página
PLB4-110	35	PP3022	136	RGS-11	23	S41S20	89	V30AE000082	82
PLB4-230	35	PPCA4	57	RGS-8	23	S41S30	89	V30AE000083	82
PLB4LB-024	35	PR502-0-0-0	133	RL2L-A120	23	S41S40	89	V30AE000083	82
PLB4LB-110	35	PR502-0-0-1	133	RL2L-A230	23	S41S45	89	V30AE000589	82
PLB4LB-230	35	PR502-0-1-0	133	RLS-2	23	S42S20	89	V30AE000589	82
PLB5-024	35	PR502-0-1-1	133	RM-110	22	S42S30	89	V30AE000618	82
PLB5-110	35	PR502-1-0-0	133	RM-110-AC	22	S42S40	89	V30AE006239	82
PLB5-230	35	PR502-1-0-0	133	RM-230-AC	22	S42S45	89	V30AE006240	82
PLB5LB-024	35	PR502-1-1-0	133	RM-24	22	S42S50	89	V30AE006242	82
PLB5LB-110	35	PR502-1-1-1	133	RSM-110CU	22	S43S20	89	V30AE006243	82
PLB5LB-230	35	PR502-2-0-0	133	RSM-110TO	22	S43S25	89	V70FH004002	83
PLB6-024	35	PR502-2-0-1	133	RSM-12CU	22	S43S40	89	V70FH004003	83
PLB6-110	35	PR502-3-0-0	133	RSM-12TO	22	S43S45	89	V70FH004005	83
PLB6-230	35	PR502-3-0-1	133	RSM-220CU	22	S44S25	89	V70FH004009	83
PLB6LB-024	35	PS-20BP	66	RSM-220TO	22	S44S45	89	V70FH004010	83
PLB6LB-110	35	PS-20BPV	66	RSM-24CU	22	S5	29	V70FH004011	83
PLB6LB-230	35	PSB1/10/24/0.42	49	RSM-24TO	22	S51S30	89	V70FS004004	83
PM-10	66	PSB2/24/24/1	49	RTEC2B06030	8	S51S40	89	V70FS004005	83
PM-20	66	PSB3/36/24/1.5	49	RTEC2B06100	8	S52S30	89	V70FS004009	83
PM-24	66	PSB4/60/24/2.5	49	RTEC2B06300	8	S52S40	89	V70FS004010	83
PN	66	PSB5/100/24/4.2	49	RTEC2B10030	8	S52S50	89	V70FS004011	83
PO-	69	PSD100/24/4.2	48	RTEC2B10100	8	S53S30	89	V70FV004001	83
PO-01	68	PSS10/24/0.42	47	RTEC2B10300	8	S53S50	89	V70FV004002	83
PO-02	68	PSS10/5/2	47	RTEC2B16030	8	S6	29	V70FV004004	83
PO-02	68	PSS100/12/8.4	47	RTEC2B16100	8	SC25	34	V70FV004006	83
PO-04	68	PSS100/24/4.2	47	RTEC2B16300	8	SC45	34	V70FV004008	83
PO-05	68	PSS120/12/10	47	RTEC2B20030	8	SC65	34	V70FV004009	83
PO-06	68	PSS120/24/5	47	RTEC2B20100	8	SC90	34	V70GK004003	83
PO-068TW	68	PSS15/5/3	47	RTEC2B20300	8	SILA024C	32	V70GK004005	83
PO-068TW	69	PSS18/12/1.5	47	RTEC2B25030	8	SILA110C	32	V70GK004007	83
PO-06Q10	68	PSS18/24/0.75	47	RTEC2B25100	8	SILA240A	32	V70GK004010	83
PO-07	68	PSS240/24/10	47	RTEC2B25300	8	SILB024C	32	V70GK004011	83
PO-08	68	PSS240/48/5	47	RTEC2B32030	8	SILB110C	32	V70GK004013	83
PO-09	68	PSS30/12/2.5	47	RTEC2B32100	8	SILB240A	32	V70RK004005	83
PO-10	68	PSS30/24/1.25	47	RTEC2B32300	8	SILG024C	32	V70RK004008	83
PO-11	68	PSS30/5/6	47	RTEC2B40030	8	SILG110C	32	V70RK004012	83
PO-12	68	PSS300/24/12.5	47	RTEC2B40100	8	SILG240A	32	V70RK004015	83
PO-14	68	PSS480/24/20	47	RTEC2B40300	8	SILR024C	32	V70RK004018	83
PO-16	68	PSS480/48/10	47	RTEC2C06030	8	SILR110C	32	V70RK004021	83
PO-18	68	PSS5/24/0.21	47	RTEC2C06100	8	SILR240A	32	V70SS004001	83
PO-20	68	PSS5/5/1	47	RTEC2C06300	8	SILW024C	32	V70SS004002	83
PO-22	68	PSS50/5/10	47	RTEC2C10030	8	SILW110C	32	V70SS004003	83
PO-24	68	PSS60/12/5	47	RTEC2C10100	8	SILW240A	32	VAF36A	118
PO-26	68	PSS60/24/2.5	47	RTEC2C10300	8	SK1A-15	40	VAF39A	118
PO-28	68	PST120/24/5	48	RTEC2C16030	8	SKF1A-10	40	VKA1.V	15
POH07	65	PST240/24/10	48	RTEC2C16100	8	SKF1A-5	40	VKA2.V	15
POH12	65	PST480/24/20	48	RTEC2C16300	8	SP11-GT70	113	VKA3100N	15
POH18	65	PST960/24/40	48	RTEC2C20030	8	SP3-GT35	113	VKA3125N	15
POH30	65	PT+02	67	RTEC2C20100	8	T-800-PROMARK-KIT1.61	61	VKA3160N	15
POK10	65	PT+10	67	RTEC2C20300	8	T800-RB-BLACK	61	VKA380N	15
PP3001	136	PT+20	67	RTEC2C25030	8	TC513AX	129	VRT0050	46
PP3002	136	PT+30	67	RTEC2C25100	8	TC513NX	129	VRT0075	46
PP3003	136	PT+40	67	RTEC2C25300	8	TC533AX	129	VRT0100	46
PP3004	136	PTC10	67	RTEC2C32030	8	TC533NX	129	VRT01000	46
PP3005	136	PTC20	67	RTEC2C32100	8	TC544	129	VRT0150	46
PP3006	136	PTC30	67	RTEC2C32300	8	TC544A	129	VRT0200	46
PP3007	136	PTC40	67	RTEC2C40030	8	TC544A-1	129	VRT0250	46
PP3008	136	PTC50	67	RTEC2C40100	8	TR.CIVIC.PF	137	VRT0300	46
PP3010	136	PTHVT	56	RTEC2C40300	8	UVB100	81	VRT0500	46
PP3011	136	PTM10023K	66	S1	29	V30AE000029	82	VRT0750	46
PP3012	136	PTM10030K	66	S1	31	V30AE000062	82	WinSign	68
PP3013	136	PTM20020K	66	S11	34	V30AE000072	82	WREC	44
PP3014	136	RC102C	126	S12	34	V30AE000074	82	XC1200	126
PP3015	136	RG11L-A110	23	S2	29	V30AE000075	82	XC410	126
PP3016	136	RG11L-A230	23	S2	31	V30AE000076	82	XT5042	127
PP3017	136	RG11L-D24	23	S31S10	89	V30AE000077	82	XT546	127
PP3018	136	RG8L-A110	23	S31S20	89	V30AE000079	82	XT56	127
PP3020	136	RG8L-A230	23	S32S10	89	V30AE000080	82	XTC5400	126
PP3021	136	RG8L-D24	23	S32S20	89	V30AE000081	82		



Tel: (868) 817-1614
distribuidora@siasa-mx.com



Inicio

Siasa MX

¿Quiénes Somos?

Cotización

Catálogo

Contacto

¡Somos tu mejor elección!



Venta y Distribución para toda la Industria



Transformadores
Monofásicos de Control



Modulos de Interfases



PLC



Relevadores de
Protección



Guardamotores



Botones Pulsadores



Fuentes de Poder



Climas



Interruptores de Pedal



Torretas



Relevadores de
Seguridad



Controladores de
Temperatura



Contactores



Herramientas



Contadores



Temporizadores